

LPT702

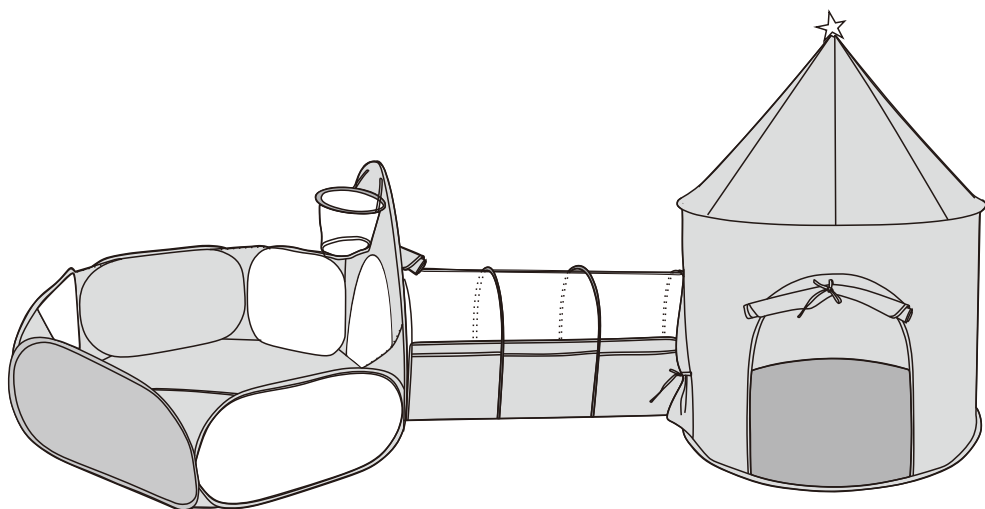

EN

Warnings

- Keep away from heat sources.
- This product must be assembled by adults, and children shall use it under adults' supervision.
- This product is intended for children between 3 and 14 years old. Toddlers under 3 are not allowed to use this product.

DE

Warnhinweise

- Halten Sie das Produkt von Zündquellen bzw. offenem Feuer fern.
- Das Produkt darf ausschließlich von Erwachsenen aufgebaut werden. Kinder dürfen das Produkt nur unter Aufsicht eines Erwachsenen benutzen.
- Das empfohlene Alter für die Verwendung dieses Produkts liegt bei 3-14 Jahren. Kindern unter 3 Jahren ist die Nutzung dieses Produkts untersagt.

FR

Avertissements

- Éloignez le produit de toute source de chaleur.
- Le produit doit être assemblé par des adultes. L'utilisation par les enfant se fait sous la surveillance d'un adulte.
- L'âge recommandé pour l'utilisation de ce produit est de 3 à 14 ans. Les enfants de moins de 3 ans ne sont pas autorisés à utiliser ce produit.

IT

Avvertenze

- Tenere il prodotto lontano da fonti di calore.
- Questo prodotto deve essere assemblato da adulti, e i bambini devono utilizzarlo sotto la supervisione degli adulti.
- Questo prodotto è destinato a bambini dai 3 ai 14 anni. I bambini sotto i 3 anni non possono utilizzare questo prodotto.

ES

Advertencias

- Mantenga el producto alejado de las fuentes de calor.
- El producto debe ser ensamblado por adultos, y los niños deben usarlo bajo la supervisión de un adulto.
- Este producto está destinado a niños de 3 a 14 años. No se permite el uso de este producto a niños menores de 3 años.

NL

Waarschuwingen

- Verwijderd houden van warmtebronnen.
- Dit product moet door volwassenen worden gemonteerd en kinderen moeten het onder toezicht van volwassenen gebruiken.
- Dit product is bedoeld voor kinderen tussen 3 en 14 jaar oud. Peuters jonger dan 3 jaar mogen dit product niet gebruiken.

SE

Varningar

- Förvaras åtskilt från värmekällor.
- Denna produkt ska monteras av vuxna och barn ska använda den under överseende av en vuxen person.
- Denna produkt är avsedd för barn mellan 3 och 14 år. Småbarn under 3 år får inte använda denna produkt.

PL

Ostrzeżenia

- Trzymać z dala od źródeł ciepła.
- Ten produkt musi być zmontowany przez osoby dorosłe i dzieci muszą go używać pod nadzorem dorosłych.
- Ten produkt jest przeznaczony dla dzieci w wieku od 3 do 14 lat. Niemowlętom poniżej 3 roku życia nie wolno używać tego produktu.

A

× 1

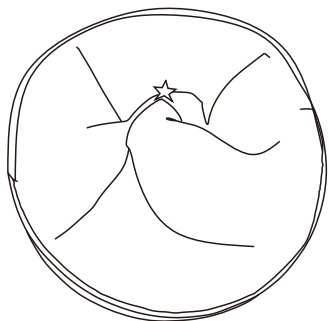

B

× 1

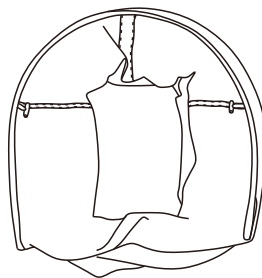

C

× 1

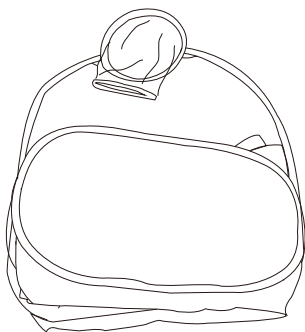

D

× 4



E

× 3



1

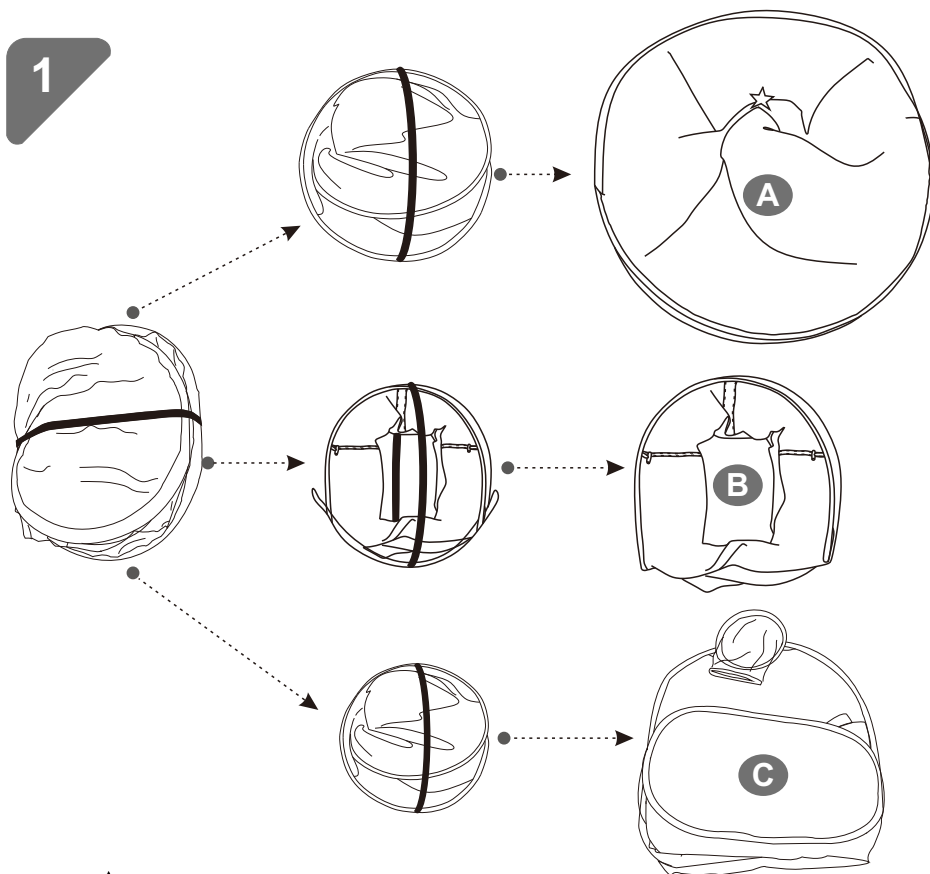

- EN** • Note: Be careful of bouncing hurt when you pop up the tent.
- DE** • Hinweis: Das ist ein Pop-up-Produkt, welches sich ruckartig entfaltet. Seien Sie bitte vorsichtig beim Aufklappen, um Verletzungen zu vermeiden.
- FR** • Notes: Faites attention lors de son ouverture pour éviter des blessures. Avec son système pop-up, la tente se dépile très rapidement.
- IT** • Note: Fare attenzione allo scatto quando si apre la piscinetta per evitare possibili lesioni personali.
- ES** • Nota: Tengan cuidado de no lastimarse cuando se abre la tienda.
- NL** • Let op: Pas op dat u niet stuitert als u de tent opklapt.
- SE** • Obs: Var försiktig med att studsa sårad när du dyker upp tältet.
- PL** • Notka: Uwaga! Aby nie odbijać się od zranienia, kiedy otwierasz namiot.

2

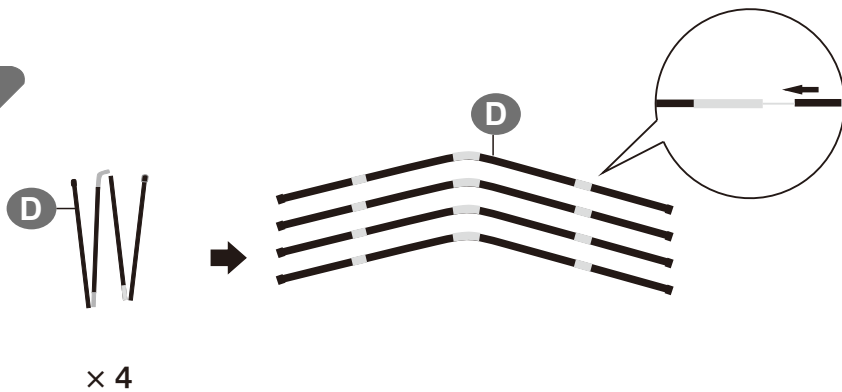

3

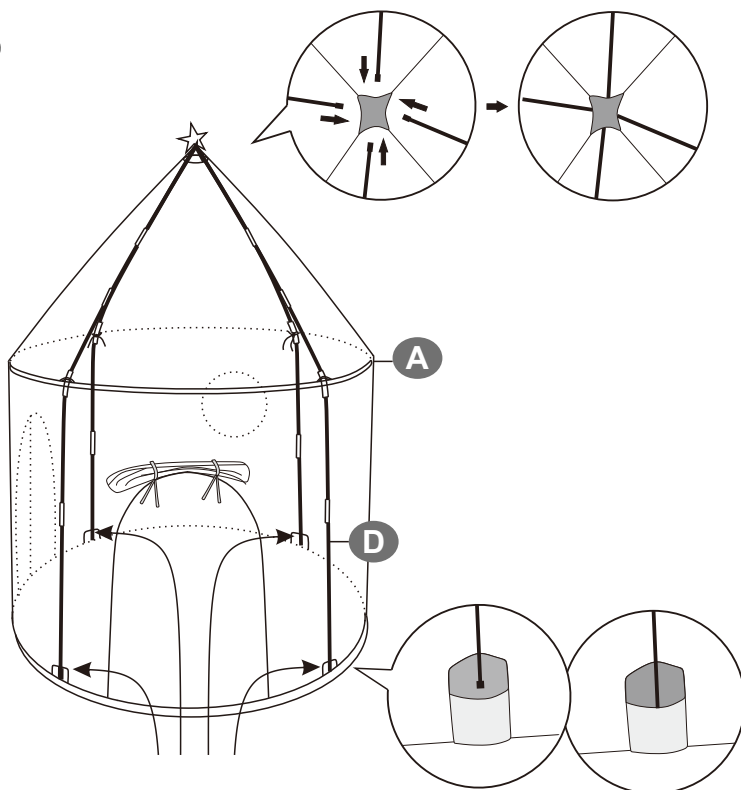

4

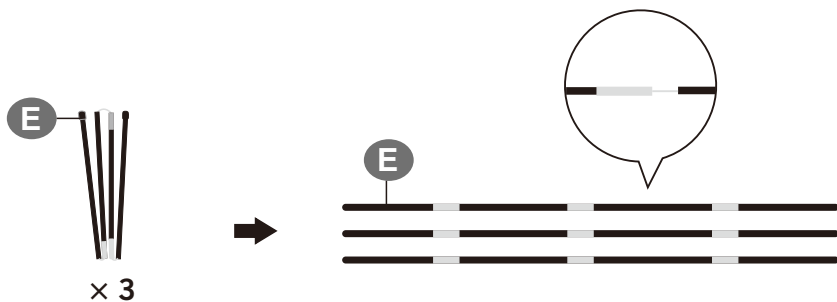

5

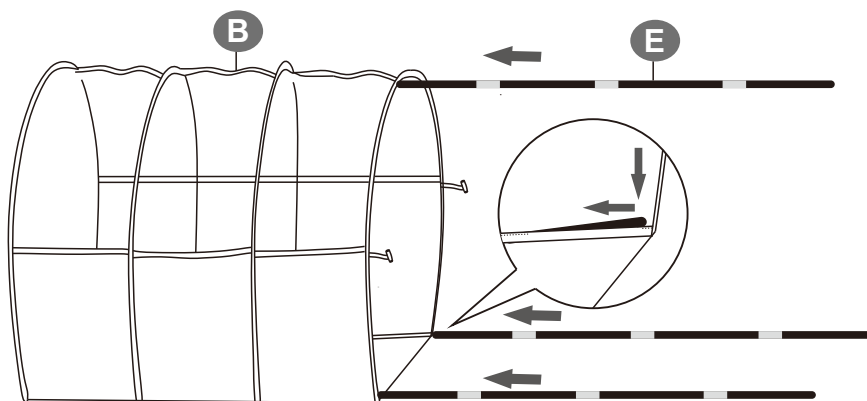

6

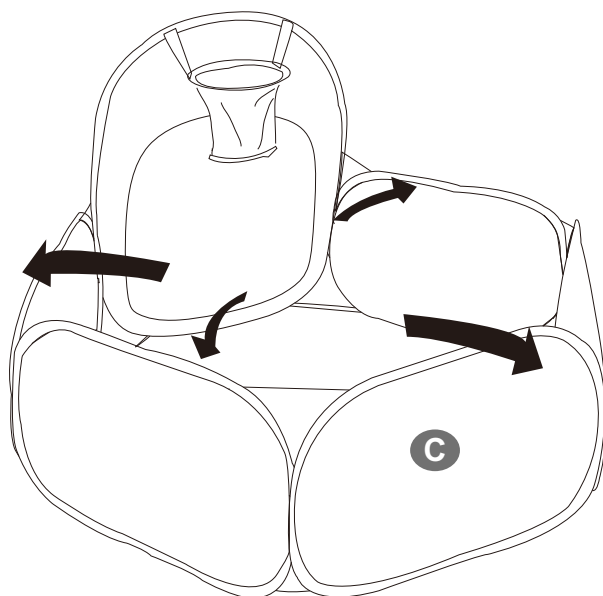

7

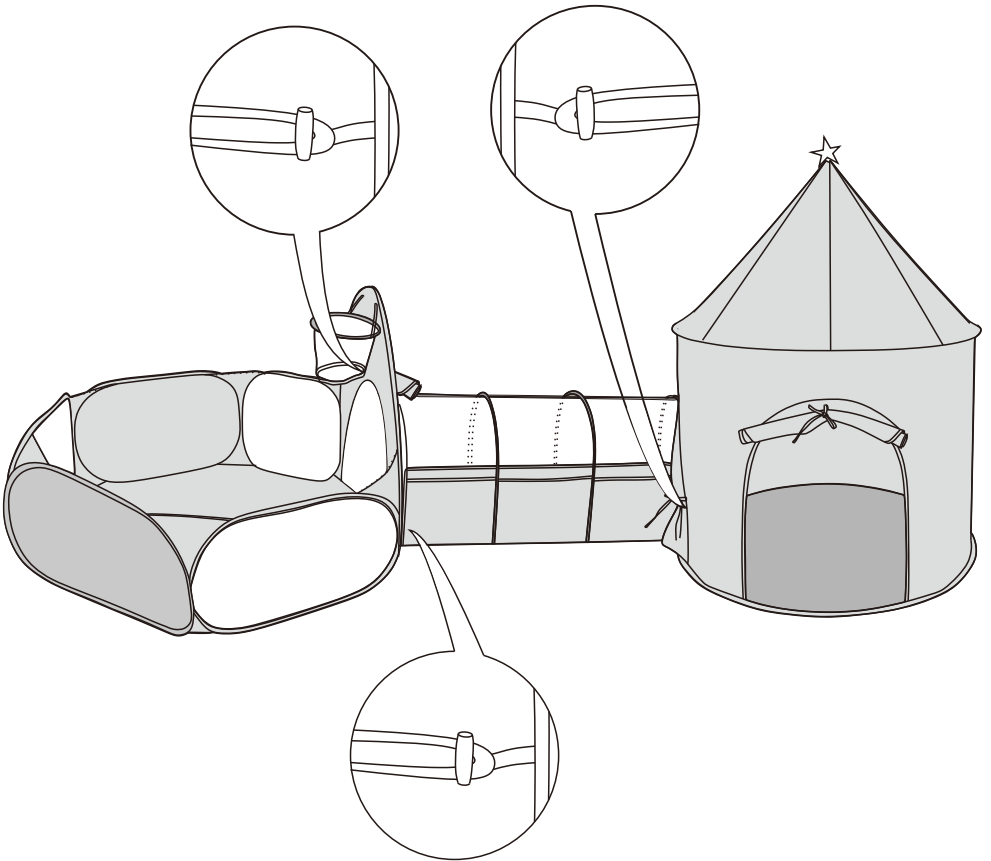

1

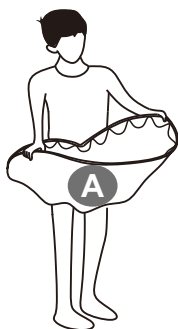

2

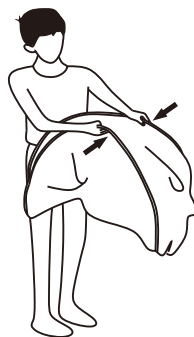

3

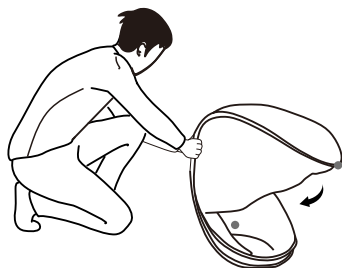

4

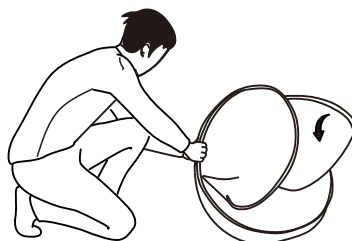

5



6

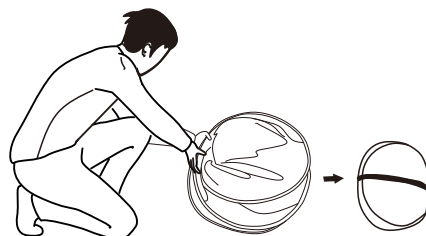

1

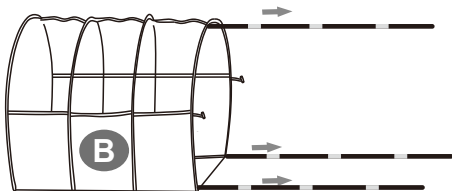

2

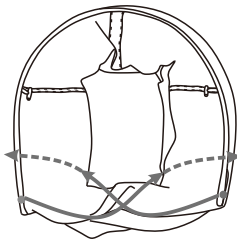

3

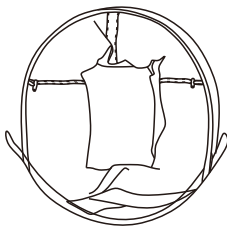

4

