



# Manual de utilizare si intretinere

Instructiuni originale | Revizia 02 | 03/2026



## DZ-M104

**Masina de tuns gazon Detoolz, 3.5CP, 146CC,  
latime de taiere 40cm, colector 40L**

## DZ-M105

**Masina de tuns gazon Detoolz, 3.5CP, 146CC,  
latime de taiere 43cm, colector 40L**

---

Masina de tuns gazonul pe benzina recomandata pentru putere, autonomie si eficienta

Lucrari rapide si eficiente (inaltime taiere: 25-75 mm; 6/5 trepte de reglare a inaltimei)

Putere superioara de taiere si fiabilitate pe termen lung a motorului

---



### ➤ INSTRUCTIUNI ORIGINALE

Cititi cu atentie prezentele instructiuni de functionare inainte de prima punere in functiune a produsului si respectati obligatoriu instructiunile de siguranta! nerespectarea indicatiilor din prezentul manual scuteste producatorul de orice raspundere si duce la pierderea garantiei! Pastrati acest manual pentru referinte ulterioare.

2026 Toate drepturile rezervate

**MICUL  
FERMIER**  
**.RO**

# **creștem împreună, din 2007**

## **CUPRINS:**

1. INFORMATII GENERALE .....	4
1.1. DESCRIERE MANUAL .....	4
1.2. UTILIZAREA SI SCOPUL MANUALULUI .....	4
1.3. SIMBOLOGIA UTILIZATA .....	4
2. INSTRUCIUNI DE SIGURANTA.....	5
2.1. PRECAUTII GENERALE.....	5
2.2. SECURITATE PERSONALA.....	5
2.3. RISCURI REZIDUALE.....	6
2.4. INSTRUCIUNI DE SIGURANTA.....	6
2.5. INSTRUCIUNI DE PRIM AJUTOR .....	7
3. DATE TEHNICE - DESCRIEREA PRODUSULUI.....	8
3.1. DESCRIEREA PRODUSULUI DZ-M104.....	8
3.2. DESCRIEREA PRODUSULUI DZ-M105.....	9
3.3. SPECIFICATII TEHNICE .....	10
4. INSTRUCIUNI DE OPERARE.....	12
4.1. PUNEREA IN FUNCTIUNE.....	12
4.2. MODUL DE OPERARE .....	14
5. INTRETINERE SI ELIMINARE .....	17
5.1. INTRETINEREA.....	17
5.2. CURATAREA.....	17
5.3. DEPOZITAREA .....	17
5.4. GARANTIE / ELIMINARE PRODUS .....	17
6. PROBLEME SI REMEDII .....	19
7. DECLARATIE DE CONFORMITATE .....	22
8. CERTIFICAT DE GARANTIE .....	23

## STIMATE CLIENT,

↗ Firma GOLDEN FISH SRL este constant preocupata de cresterea calitatii produselor si serviciilor, precum si de largirea si diversificarea portofoliului de produse disponibile, pentru a va oferi deplina satisfactie. Va rugam sa cititi cu atentie prezentul manual inaintea primei utilizari si ulterior pastrati-l cu atentie, intr-un loc accesibil pentru orice consultare viitoare. Acest manual este compatibil cu produsul:

**Masina de tuns gazon Detoolz, 3.5CP, 146CC,  
latime de taiere 40cm, colector 40L, DZ-M104**  
**Masina de tuns gazon Detoolz, 3.5CP, 146CC,  
latime de taiere 43cm, colector 40L, DZ-M105**

In numele intregii noastre echipe, va multumim pentru increderea pe care ne-ati acordat-o prin cumpararea acestui produs si va asiguram de intreaga noastra colaborare. Suntem siguri ca acest produs nou, modern, functional si practic, fabricat din materiale de cea mai buna calitate, va va satisface exigentele in cel mai bun mod cu putinta.

Pentru a obtine cele mai bune rezultate este important sa cititi in intregime instructiunile din acest manual.

Manualul de utilizare este parte integranta a acestui produs. Acesta include instructiuni importante despre siguranta, utilizare si eliminare. Inainte de a incepe sa folositi aparatul, cititi cu atentie toate instructiunile privind operarea si siguranta.

Producatorul nu este raspunzator de orice pagube produse persoanelor sau proprietatilor cauzate de instalarea si utilizarea incorecta a produsului.

## MULTUMESC

Gabriel Pastrav,  
Director General



Golden Fish SRL face eforturi permanente pentru a pastra acuratetea informatiilor din acest manual. Uneori produsele pot avea culori sau nuante diferite ce sunt modificate de catre producator fara preaviz. Imaginile furnizate au caracter informativ si pot contine unele diferente in functie de configuratia constructiva a produsului comercializat.

## INFORMATII GENERALE

### 1.1. Descriere manual

Prezentul manual a fost redactat pe baza documentelor originale realizate de catre producator si a fost localizat pentru comercializare pe piata locala. In acest document se regasesc integral toate indicatiile originale provenite de la producator.

Manualul reflecta stadiul actual al produsului comercializat si nu poate sa fie considerat inadecvat in cazul in care urmeaza altele noi versiuni ce vor fi supuse unor actualizari ulterioare.

Producatorul isi rezerva dreptul de a face acest lucru prin actualizarea manualelor de utilizare si intretinere fara obligatia de a actualiza manualele produselor deja comercializate decat in cazuri exceptionale.

Daca aveti indoilei sau nu intelegeti pe deplin datele prezentate in acest manual, contactati centrul de service zonal, distribuitorul autorizat sau direct adresati o cerere catre producator.

Se specifica faptul ca producatorul intentioneaza sa continue optimizarea produsului dvs.

### 1.2. Utilizarea si scopul manualului

Protejati-va pe dumneavoastra si pe ceilalti de rani prin utilizarea corecta a produsului - cititi manualul inaintea primei utilizari si urmati toate masurile de siguranta.

Scopul acestui manual este de a va aduce la cunostiinta modalitatea eficienta de utilizare si intretinere in conditii de siguranta pentru o utilizare de durata a produsului achizitionat.

Pastrati cu atentie manualul, intr-un loc accesibil pentru orice consultare viitoare. In caz de pierdere sau deteriorare solicitati o copie de la distribuitorul dvs. sau direct la producator.

### 1.3. Simbologia utilizata

Pe parcursul manualului veti regasi urmatoarele modalitati de atentionare:



#### PERICOL

In cazul in care exista un pericol cu consecinte grave ce pot cauza leziuni utilizatorului sau altor persoane.



#### ATENIE

Trebuie sa acordati maxima atentie indicatiilor prezentate pentru a evita situatii care pot deteriora produsul sau alte utilaje sau pot avea consecinte asupra mediului inconjurator.





#### INFORMATII

In cazul unor informatii particulare.



#### NOTA/OBSERVATIE

Utilizarea neadecvata poate conduce la pierderea garantiei producatorului.

SIMBOL	SEMNIFICATIE
	<b>ATENIE</b> Atentionare pentru situatii cu potential pericol.
	<b>PERICOL GENERAL</b> Atentie pericol generic urmat de explicatia tipului de pericol.
	<b>PERICOL ELECTRIC</b> Semnalizeaza prezenta tensiunii electrice sau a unor echipamente care utilizeaza tensiunea electrica.
	<b>INTERVENTIE MECANICA</b> Atentionare pentru interventii necesare asupra elementelor mecanice.
	<b>INTERVENTIE ELECTRICA</b> Atentionare pentru interventii necesare asupra elementelor electrice.
	<b>PROTECTIE MAINI</b> Se recomanda folosirea manusilor de protectie.
	<b>PROTECTIE OCHI</b> Se recomanda purtarea de ochelari speciali.
	<b>PROTECTIE RESPIRATIE</b> Se recomanda purtarea unei masti de praf.
	<b>DE CITIT</b> Se recomanda sa cititi cu atentie.
	<b>PRIM AJUTOR</b> Instructiuni de prim ajutor in caz de accident.

## INSTRUCIUNI DE SIGURANTA

### 2.1. Precautiile generale



Cititi cu atentie prezentul document pentru a va informa privind tipurile de lucrari permise si limitarile produsului precum si riscurile potentiale specifice legate de aceasta.

**Masina de tuns gazonul pe benzina DZ-M104, DZ-M105** este un produs robust, eficient construit pentru tunderea ierbii.

Nu sunt permise alte operatii decat cele indicate in prezentul manual. Operatiile pentru care nu a fost proiectat acest echipament pot crea pericole si pot provoca vatamarea persoanelor. Pentru a proteja sanatatea operatorului, se recomanda folosirea masinii de tuns doar dupa insusirea instructiunilor de siguranta.

Utilizarea necorespunzatoare, modificarile aduse aparatului sau utilizarea de piese neverificate si neagreate de fabricant pot produce pagube neprevazute.

### 2.2. Securitate personala

Ramaneti in alerta, mentineti atentia la ceea ce faceti si fiti precaut atunci cand manevrati masina de tuns gazonul pe benzina DZ-M104, DZ-M105.



#### ATENTIE

**Nu folositi aceasta masina de tuns daca sunteti sub influenta drogurilor, alcoolului sau medicamentelor. Un moment de neatentie in timpul functionarii masinii poate duce la vatamari corporale grave.**

Imbracati-va adecvat. Nu purtati haine largi sau parul neprotejat. Pastrati parul, imbracamintea si manusile departe de partile mobile. Hainele libere, bijuteriile sau parul lung pot crea neplaceri si produce accidente.

Asigurati un mediu ambiant propice pentru lucrul cu masina, de asemenea asigurati o iluminare corespunzatoare.



#### ATENTIE

**NU este permis sa se distraga atentia persoanelor care lucreaza la acest aparat. In acest caz pot pierde controlul asupra acestuia.**

Ustensilele pe care nu le folositi trebuiesc depozitate intr-un loc uscat, pe cat posibil intr-un loc inalt pentru a nu fi accesibile persoanelor straine nefamiliarizate cu produsul.

Intotdeauna utilizati ambele manere pentru un maximum de control.

Tineti unealta numai de partile izolate, la efectuarea unei operatii in care accesoriul de lucru poate intra in contact cu cabluri ascunse sau cu propriul cablu de alimentare.



#### ATENTIE

**Purtati echipament de protectie personala.**



**Se recomanda purtarea unei masti de praf, dispozitiv de protectie pentru auz, manusi, sort de atelier si incaltaminte antiderapanta.**

**Protejati-va ochii cu ochelari speciali, inclusiv cand realizati curatarea sculelor cu aer comprimat.**



#### ATENTIE

**Nu utilizati masina de tuns gazonul intr-un mediu in care exista pericol de incendiu sau explozie.**



#### ATENTIE

**Nu utilizati masina in conditii de ploaie sau umiditate excesiva. Patrunderea apei in interiorul unelei creste riscul unui accident.**

Inainte de montare, verificati eventualele avarii ale aparatului.

Verificati asezarea pieselor aflate in miscare, fixarea, gradul de avariere, montajul si alte detalii care pot avea influenta asupra manevrabilitatii si functionarii aparatului.

Daca unele piese sunt defecte, trebuie reparate de catre personal de specialitate inainte de utilizare.

Partile defecte se vor schimba imediat. Se vor folosi numai piese de schimb aprobate de producator. Orice fel de modificari la masinii de tuns sunt interzise.



#### PERICOL

**In cazul in care una sau mai multe parti ale masinii sunt defecte este interzisa utilizarea acestuia.**

Cand folositi masina nu va intindeti dincolo de pozitia normala. Pozitia corpului si un echilibrul adecvat permit un control mai bun al unelei in situatii

neasteptate.

Nu expuneti masina la ploaie. Nu o utilizati in mediu ud sau umed.

Ingrijiti cu atentie masina si accesoriile acesteia. Respectati instructiunile de intretinere.



## PERICOL

Se interzice utilizarea masinii de catre copii sau persoane cu dizabilitati locomotorii, cu capacitati psihiatrice, senzoriale sau mintale limitate sau de persoane nefamiliarizate cu instructiunile din prezentul manual.



## PERICOL

Nu permiteti accesul copiilor si al altor persoane neautorizate in zona de lucru.

**Lucrati cu atentie - daca va este distrasa atentia puteti pierde controlul, si astfel se produc accidente.**

Nu depozitati produsul la indemana copiilor sau a persoanelor neinstructite.



## ATENTIE

**NU suprasolicitati masina!**

Nu fortati masina. Folositi-o corect conform indicatiilor din acest manual. O scula corect folosita isi va face treaba in siguranta si la calitatea pentru care este proiectata.

Nu folositi unealta daca ceva nu functioneaza. Un instrument care nu poate fi controlat este periculos si trebuie reparat imediat.

Pe masura ce va obisnuiti cu utilizarea produselor **NU tratati superficial respectarea stricta a regulilor de siguranta indicate in acest manual.**



## INFORMATII

**Inlocuiti imediat componentele deteriorate sau defecte. Folositi pentru aceasta doar piese de schimb originale.**

**Orice reparatie neautorizata cu piese neadecvate conduce la pierderea garantiei.**



Nu utilizati accesorii sau consumabile nerecomandate de producator. Utilizarea unui accesoriu nerecomandat de producator poate conduce la accidente grave. Simplul fapt ca un accesoriu se poate atasa sau folosi impreuna cu produsul NU inseamna ca este sigur pentru utilizare.

Inainte de fiecare utilizare, inspectati masina pentru a identifica fisuri, deteriorari sau o uzura excesiva care poate favoriza desprinderea unor piese.

Daca masina, sau un accesoriu este scapat din mana, nu trebuie sa-l mai utilizati fara a identifica eventualele deteriorari si dupa caz sa interveniti pentru remedierea sau inlocuirea pieselor afectate.



## ATENTIE

**Utilizati intotdeauna masina folosind ambele maini. Opriti masina imediat ce apar vibratii neobisnuite sau alte anomalii.**

Evitati punerea in functiune a masinii in mod involuntar.

Masina si accesoriiile sale trebuiesc folosite numai in conformitate cu instructiunile fabricantului si numai in aplicatiile specificate.

Verificati produsul inainte de fiecare utilizare de posibile deteriorari.

## 2.1. Riscuri reziduale

Chiar si atunci cand masina este utilizata conform instructiunilor, nu este posibila eliminarea tuturor factorilor de risc reziduali. Urmatoarele pericole pot aparea in legatura cu constructia si conceptul uneltei:

- Afectiuni pulmonare, daca nu este purtata o masca eficienta de protectie contra prafului.
- Afectiuni ale auzului, daca nu este purtat un dispozitiv eficient de protectie a auzului.
- Deteriorarea starii de sanatate in urma vibratiilor, daca unealta este utilizata o perioada de timp mai indelungata sau nu este gestionata sau intretinuta adecvat.

## 2.2. Instructiuni de siguranta

Acesta masina foloseste benzina care este un combustibil extrem de inflamabil si exploziv. Inainte de alimentarea cu benzina, opriti motorul si lasati-l sa se raceasca suficient.



## PERICOL

**Nu este permis fumatul in timpul utilizarii echipamentului.**

Depozitati carburantul numai in recipiente special destinate in spatii bine ventilate.

Nu alimentati cu carburant masina, in apropierea unui foc deschis, sau langa echipamente electrice care produc scantei precum scule electrice, masini de sudura, etc. Nu umpleti excesiv rezervorul cu combustibil.



## PERICOL INCENDIU

**Pericol de incendiu!**

**Benzina este extrem de inflamabila. Inainte de alimentarea cu carburant opriti motorul si lasati-l sa se raceasca.**

**Nu porniti masina daca aceasta prezinta urme sau stropi de carburant sau ulei. Stergeti cu o laveta orice urma de material inflamabil.**

Curatati regulat orificiile de aerisire ale motorului masinii pentru a evita supraincalzirea acestuia.

Porniti motorul masinii doar dupa asamblarea in totalitate a echipamentului. Utilizati echipamentul doar dupa atasarea tuturor accesoriilor corespunzatoare.



## ATENTIE

**Alimentarea cu carburant se realizeaza doar intr-un spatiu deschis, cu o buna ventilatie, departe de scantei, de flacari deschise sau aparate care utilizeaza combustibili. Completarea cu combustibil se face doar cand motorul este oprit si racit.**

Cand motorul porneste apare o solicitare mecanica care se transmite catre elementele de prindere sub forma unui soc resimtit de catre operator. Reactia de cuplu la pornire poate fi periculoasa daca operatorul nu este atent sau nu are o pozitie stabila cu mainile pregatite sa preia cuplul.

Nu umpleti niciodata rezervorul de combustibil cand echipamentul este incins. Evitati sa varsati combustibilul pe sol pentru ca este o substanta poluanta. Daca este cazul, stergeti combustibilul varsat in timpul alimentarii cu o laveta. Asigurati-va ca ati sters orice cantitate de benzina deversata inainte de a porni motorul.

Evitati contactul direct al pielii cu combustibilul si inhalarea vaporilor de combustibil.

Depozitarea combustibilului se face numai in recipiente speciale pentru combustibili, in locuri uscate, racoroase si sigure, fara a fi expuse la lumina si soare.

Nu folositi masina daca sesizati o crestere brusca a nivelului de vibratii. In acest caz solicitati o evaluare la un service autorizat.

Deconectati fisa bujiei pentru a preveni orice posibilitate de pornire accidentala.



## NOTA/OBSERVATIE

**Folosirea unui combustibil necorespunzator poate conduce la avarii serioase ale motositoarei.**

**Benzina cu plumb inferioara poate avaria motorul, garniturile, conductele si rezervorul de combustibil.**

Utilizati manusi speciale pentru a va proteja mainile cand stergeti, verificati sau inlocuiti accesorii de taiere.

Purtati echipament adecvat de protectie la zgomot, pentru a evita pierderea auzului (amortizoare pentru urechi, dopuri de urechi etc.).



## ATENTIE

**Lama de taiere este ascutita, iar contactul accidental poate provoca ranirea grava. Tineti mainile si picioarele la distanta, in timp ce motorul functioneaza. Verificarea si intretinerea lamei de taiere se realizeaza intotdeauna cu motorul oprit.**

Purtati incaltaminte cu talpa anti-derapanta atunci cand operati cu masina. Imbracati-va corespunzator, hainele largi se pot prinde in piesele aflate in miscare si pot avea loc accidente grave.

## 2.3. Instructiuni de prim ajutor

In eventualitatea unui accident, solicitati ajutorul persoanelor aflate in apropiere pentru a opri imediat functionarea uneltei si pentru a inchide alimentarea cu combustibil a zonei de lucru.

Dupa aceasta indepartati eventualele persoane ranite din zona de lucru si apelati la serviciul de urgenta.



## PRIM AJUTOR

**Asigurati-va din timp ca exista o trusa de prim ajutor in apropierea locului unde folositi masina de tuns gazonul. Completati ulterior orice produs de prim ajutor folosit.**

Cand apelati la medic utilizand numarul unic de urgenta 112, va rugam sa furnizati urmatoarele informatii:

- Adresa completa la care s-a produs accidentul;
- Date privind modul de producere: electrocutare, explozie sau accidentare mecanica;
- Numarul de persoane ranite;
- Starea ranitilor si felul leziunilor.

RO

03

## DATE TEHNICE - DESCRIEREA PRODUSULUI

## 3.1. Descrierea produsului DZ-M104

**DETOOLZ**  
 SMART WORK

**MASINA DE TUNS GAZONUL PE  
 BENZINA**

Fig.1

RO

Nr.	Descriere
1	Ghidaj
2	Dispozitiv de captare a ierbii
3	Roata spate
4	Maneta de ajustare a inaltimii
5	Carcasa
6	Bujie
7	Roata frontala

Nr.	Descriere
8	Buton de amorsare
9	Capac combustibil
10	Demaror
11	Maneta de blocare
12	Maner control frana
13	Maner superior

### 3.2. Descrierea produsului DZ-M105

**DETOOLZ**  
SMART WORK

## MASINA DE TUNS GAZONUL PE BENZINA



Fig.2

Nr.	Descriere
1	Ghidaj
2	Dispozitiv de captare a ierbii
3	Roata spate
4	Maneta de ajustare a inaltimii
5	Carcasa
6	Bujie
7	Roata frontala

Nr.	Descriere
8	Buton de amorsare
9	Capac combustibil
10	Demaror
11	Maneta de blocare
12	Maner control frana
13	Maner superior

RO

### 3.3. Specificatii tehnice

**Masina de tuns gazonul pe benzina DZ-M104, DZ-M105** este un produs robust, eficient construit pentru tunderea ierbii.

Nu sunt permise alte operatii decat cele indicate in prezentul manual. Operatiile pentru care nu a fost proiectat acest echipament pot crea pericole si pot provoca vatamarea persoanelor.

**Masina de tuns gazonul pe benzina DZ-M104, DZ-M105** are urmatoarele caracteristici:

- Constructie robusta, din materiale de fabricatie de cea mai buna calitate, rezistente pentru o durata de viata extinsa.
- Construita durabil si robust pentru lucru puternic si indelungat.
- Motorul este construit pentru durabilitate.
- Putere ridicata a produsului, configuratie la nivel industrial, performanta in utilizare foarte buna.
- Produs cu raport pret/calitate excelent.

- Trebuie folosita numai pentru destinatia pentru care a fost construita.
- La acest model, inaltimea de taiere este cuprinsa intre 25-70 mm.
- Are trei functii: colectare, evacuare in spate si mulcire.
- Sunt robuste si fiabile.
- Sunt usor de utilizat si intretinut.
- Performanta ridicata a motorului.
- Debit optim de aer pentru maximizare prindere fir iarba.
- Rotile mari si inalte fac cosirea usoara.
- Cutie de colectare cu maner - manerul integrat de pe cutia de colectare o face foarte usoara pentru a introduce, scoate si goli.
- Masina de tuns gazonul pe benzina DZ-M105 permite reglarea inaltimei - eficienta reglarea inaltimei de taiere cu maner central - 5 trepte.



Fig.3

#### Continut colet:

- Masina de tuns gazonul, model DZ-M104
- Maner inferior
- Buton si piulite
- Retinator superior
- Buton retinator
- Manual de instructiuni



Fig.4

#### Continut colet:

- Masina de tuns gazonul, model DZ-M105
- Buton si piulite
- Retinator
- Manual de instructiuni

Masina de tuns gazonul pe benzina DZ-M104, DZ-M105 prezinta urmatoarele caracteristici tehnice:

Caracteristica	Model	
	DZ-M104	DZ-M105
Tip motor	4T, monocilindru, OHV racit cu aer	4T, monocilindru, OHV racit cu aer
Putere CP	3.5 CP	3.5 CP
Capacitatea cilindrica	146 cc	146 cc
Combustibil	Benzina	Benzina
Rezervor combustibil	0.8L	0.8L
Consum combustibil	≤0.45l/h	≤0.45l/h
Ulei motor	SAE10W-30	SAE10W-30
Rezervor ulei	0.5L	0.5L
Tip aprindere	TCI (Transistor Controlled Ignition)	TCI (Transistor Controlled Ignition)
Sistem de pornire	la sfoara (manual)	la sfoara (manual)
Turatie motor	2900±100rpm	2900±100rpm
Materialul corpului	plastic	metal
Dimensiune punte	16"	17"
Tipul de impingere	manual	manual
Maner pliabil	Da	Da
Dimensiune maxima de taiere	398 mm	420 mm
Inaltime de taiere	25-70 mm	25-70 mm
Trepte de reglare a inaltimii	6 trepte	5 trepte
Maneta de frana	Da	Da
Duza de spalare	Nu	Da
Roti reglare individuala pe inaltime	Da 25-70mm	Nu
Dimensiuni roti	- fata: 6"; - spate7"	- fata: 6"; - spate7"
Dispozitiv de captare	Da	Da
Dimensiune dispozitiv captare	40 l	40 l
Material captor	plastic	partial plastic
Funcție captor	3 in 1: - colectare; - mulcire; - evacuare posterioara	3 in 1: - colectare; - mulcire; - evacuare posterioara
Clasa de etanseitate (grad protecție praf și umezeala)	N/A	N/A
Clasa de izolație	N/A	N/A
Clasa protecție electrică	N/A	N/A
Nivel zgomot	96 dB	96 dB
Dimensiune	720x525x430mm	730x510x460mm
Numar de unitati per bax	1 buc	1 buc
Greutate neta / bruta	20.14kg / 22.75kg	22.8kg / 25.8kg
Continut pachet	Echipament Manual de utilizare Accesorii montaj	Echipament Manual de utilizare Accesorii montaj

RO

## INSTRUCIUNI DE OPERARE

### 4.1. Punerea in functiune

Deschideti pachetul si indepartati cu atentie ambalajul.



#### ATENTIE

**Nu lasati ambalajul din plastic la indemana copiilor. Copiii nu trebuie sa se joace cu ambalajul din plastic, pungi, folie si piese mici. Exista pericol de ingestie si sufocare!**

Verificati daca motocositoarea si accesoriile sunt deteriorate in urma transportului. Utilizati doar piesele livrate impreuna cu unealta.

Inainte de operarea cu **Masina de tuns gazonul pe benzina DZ-M104, DZ-M105** sau in cazul montarii/inlocuirii unor piese, **asigurati-va ca aceasta este oprita.**

Doar daca respectati intocmai instructiunile de montaj, produsul va putea fi utilizat in siguranta. Pregatiti toate piesele corespunzatoare inainte de fiecare etapa de montaj.

Curatati spatiul in care urmeaza sa va desfasurati munca, de orice materiale si obiecte care ar putea fi prezente si sa va ingreuneze munca.

#### Asamblarea masinii:

- Fixati cele doua manere inferioare pe corpul masinii cu ajutorul suruburilor din kitul de montaj (fig.5,6).



Fig.5



Fig.6

- Amplasati cele doua manere pe suportul pentru maner.
- Fixati capetele manerului in canalul de pe suportul de maner si fixati o clema peste acestea. Strangeti usor cu cele doua suruburi pentru reglare (fig.5,6).
- Reglati unghiul manerelor si apoi strangeti complet toate suruburile utilizand o cheie hexagonala.



Fig.7



Fig.8

- Montati dispozitivul de capture a ierbii ridicand carcasa din spate si conectati sacul colector pentru iarba cu canelurile (fig.9,10).
- Pentru a demonta dispozitivul ridicati carcasa din spate a masinii de tuns si scoateti dispozitivul de capture a ierbii.

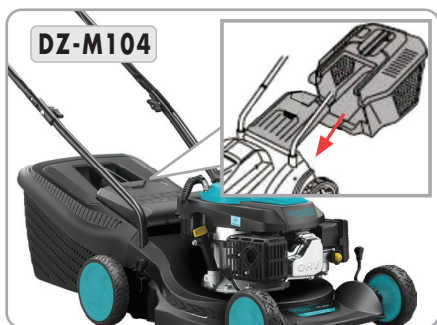

Fig.9

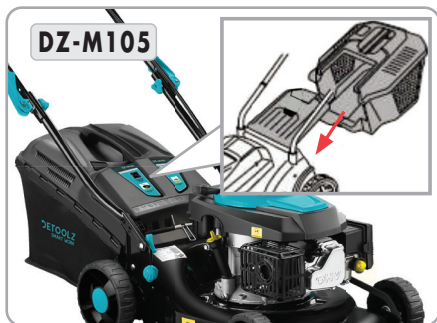

Fig.10

#### Alimentarea cu combustibil (fig.11):

Cu motorul oprit, scoateti capacul rezervorului de combustibil si verificati nivelul combustibilului.

- Curatati temeinic zona din jurul busonului de alimentare cu carburant, pentru a preveni patrunderea impuritatilor in rezervorul de carburant.
- Desurubati busonul de alimentare cu carburant si umpleti rezervorul cu carburant.
- Strangeti bine busonul de alimentare cu carburant.
- Curatati busonul de alimentare cu carburant cu filet si rezervorul dupa realimentare.



#### ATENTIE

**Benzina este extrem de inflamabila si exploziva. Puteti suferi arsuri sau rani grave in timpul realimentarii.**

- Opriti motorul si tineti departe sursele de caldura, scantei si foc.
- Realimentati numai in spatii exterioare.
- Stergeti imediat combustibilul varsat.
- Inainte de a porni motorul, alimentati intr-o zona

bine ventilata. Daca motorul a functionat, lasati-l sa se raceasca.

- Alimentati cu grija, pentru a evita varsarea combustibilului. Nu umpleti complet rezervorul (peste filtru de benzina). Dupa alimentare, strangeti bine capacul rezervorului.
- Nu alimentati niciodata in interiorul unei cladiri, unde vaporii de benzina pot ajunge la flacari sau scantei. Tineti benzina departe de lampile pilot ale electrocasnicelor, departe de gratare, aparate electrocasnice, scule electrice etc.
- Combustibilul varsat nu este numai un pericol de incendiu, ci duce si la deteriorarea mediului. Stergeti imediat benzina scursa.
- Nu utilizati benzina veche sau contaminata sau amestec olei/benzina. Evitati patrunderea murdarii sau apei in rezervorul de benzina.



#### ATENTIE

**Daca apar zgomote anormale in functionare, opriti imediat unealta si adresati-va unui service autorizat pentru constatari si reparatii.**



Fig.11

#### Filtru de aer:

Verificati regulat filtrul de aer. Praful de pe capacul filtrului de aer va reduce puterea motorului, provocand masinii de tuns gazonul viata scurta.

Daca filtrul este foarte murdar, spalati-l cu detergent cu apa calda, uscati-l complet, dupa care picurati cateva picaturi de ulei si filtrul este gata de instalat.

Filtrul trebuie inlocuit daca este deteriorat, in special daca in mediul inconjurator este mult praf trebuie repetat ciclul de intretinere.

#### Esapamentul

- Toba de esapament devine fierbinte in timpul utilizarii si ramane astfel o perioada de timp si dupa

RO

- oprirea motorului. Aveți grijă să nu atingeți toba de esapament atunci când este fierbinte. Lăsați motorul să se răcească înainte de a-l depozita în interiorul clădirilor.
- Pentru a se evita riscul de incendiu și pentru a se asigura o ventilație corespunzătoare pentru utilizările echipamentelor staționare, pastrați motorul la o distanță de cel puțin 1 metru de pereții clădirii sau alte echipamente în timpul funcționării. Nu puneți obiecte inflamabile în apropierea motorului.

#### Bujia (fig.12):

- O bujie incorectă poate cauza daune motorului.
- Deconectați fișa bujiei și îndepărtați orice murdărie din zona bujiei.
- Scoateți bujia cu o cheie pentru bujii .
- Verificați bujia. Înlocuiți-o, dacă electrozii sunt uzati sau dacă izolatorul este crăpat sau ciobit.
- Măsurati distanța dintre electrozii bujiei cu lera. Distanța trebuie să fie de 0.70 – 0.80 mm (0.028 – 0.031 in). Corectați distanța, dacă este cazul, îndoinț cu atenție electrozidul lateral.
- Montați bujia cu atenție, manual, pentru a evita încălecareă filetului.
- După așezarea bujiei, strângeți cu o cheie pentru bujii pentru a comprima saiba.
- La remontarea bujiei originale, strângeți 1/8 – 1/4 de tura după ce bujia s-a așezat, pentru a comprima saiba.
- La montarea unei bujii noi, strângeți 1/2 de tura după ce bujia s-a așezat, pentru a comprima saiba.



Fig.12

#### 4.1. Modul de operare

Utilizarea eficientă a acestei mașini necesită operațiunea cu ambele mâini pentru un maxim de siguranță și control. Este foarte important să adoptați o poziție corectă a corpului pentru a păstra un echilibru stabil în toate situațiile.

După ce mașina a fost corect pregătită pentru lucru și operatorul a luat toate măsurile de siguranță se poate să o porneți.

#### Uleiul de motor:

Uleiul de motor 10W30 se introduce în carter prin orificiul prevăzut, în cantitate de 0.5 L sau până la atingerea nivelului indicat pe joja de control.

#### Rodajul:

Noul echipament achiziționat trebuie supus mai întâi unui proces de rodaj. De aceea, în primele 20 de ore de funcționare, evitați utilizarea motorului la supra sarcină.

#### Setarea înălțimii de tăiere:

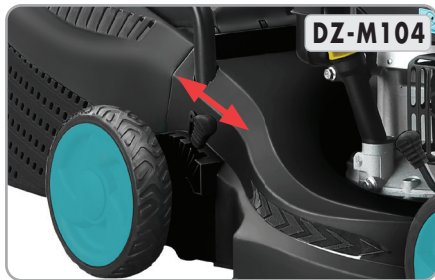

Fig.13

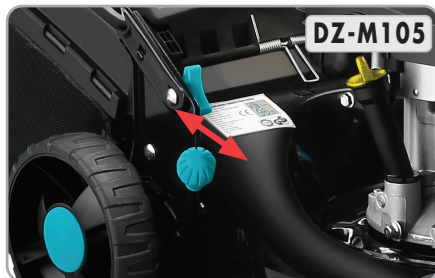

Fig.14

Ajustați înălțimea de tăiere doar atunci când motorul mașinii de tuns este oprit și capacul bujiei a fost tras. Deplasați maneta de ajustare a înălțimii în față sau în spate pentru a ajusta înălțimea (fig.13,14).

#### Pornirea motorului (fig.15):

- Mutati-va la o distanță de cel puțin 3 metri de zonă în care ați alimentat echipamentul.
- Asigurați-va că toate componentele mașinii sunt montate corect și capul de tăiere se poate roti liber.
- Puneți mașina pe o suprafață plană și tare, astfel încât sistemul de tăiere să nu atingă solul.
- Apasați de mai multe ori butonul de la pompa de combustibil (pentru amorsare), până când

combustibilul incepe sa se scurga prin tubul de preaplin.

- Pozitionati-va in spatele echipamentului, apucati manerul de control al franei si tineti-l contra manerului superior.
- Trageti manerul cablului de pornire al demarorului pana cand simtiti o usoara rezistenta.
- Fara a elibera cablul de tensiune, incepeti sa trageti tare de mai multe ori, pana cand motorul porneste.



## ATENȚIE

Trageți întotdeauna cablul într-o linie dreaptă și nu trageți cablul în afara pe toată lungimea sa, pentru ca există riscul rușerii arcului. După pornirea motorului, nu lăsați cablul de pornire afară - acest lucru poate duce la deteriorarea motorului sau vătămarea operatorului. Cablul trebuie să fie readus înapoi în poziția de pornire, întotdeauna de mâner.

- Dacă motorul nu pornește, repetați pașii.
- După ce motorul pornește lăsați motorul la relanti timp de 1-2 minute, în scopul de a obține temperatura potrivită și apoi începeți tăierea.
- Pentru a începe cositul ar trebui să fie apăsat în același timp, butonul de siguranță și maneta de accelerație și apoi blocați maneta în poziția stabilită cu butonul de blocare.



## ATENȚIE

Nu porniți niciodată motorul mașinii de tuns gazonul atunci când stați în fața deschiderii de descarcare. Țineți-va mâinile și picioarele departe de piesele rotative.

### Oprirea motorului:

- Eliberați manerul de control al franei pentru a opri motorul și lama de tăiere.

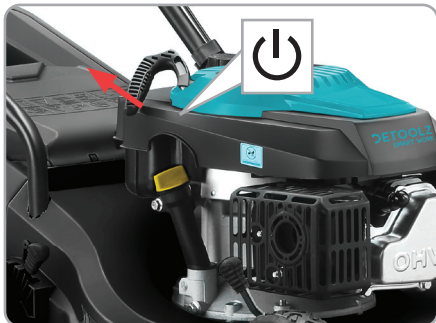

Fig.15

- Dacă mașina de tuns gazonul urmează să fie lăsată nesupravegheată deconectați fișa bujei.



## ATENȚIE

Lama va continua să se rotească pentru încă câteva secunde după oprirea motorului.

### Modul de lucru:



## ATENȚIE

Asigurați-va că înainte de a începe exploatarea, pe o rază de minim 15 metri nu se află oameni sau animale pe care le-ați putea răni deoarece la turată maximă prin contactul cu pietrișul din sol sau alte obiecte acestea pot fi proiectate în exterior.

- Înainte să începeți să tundeți gazonul fixați-va un punct de reper orientativ către care urmează să va deplasați. Tundere gazonului se poate face prin orientarea manerelor consecutiv către dreapta sau stânga în funcție de modul propriu de cosit.
- Evitați tunderea gazonului orientat în rampă sau pantă. Pentru a putea tunde în siguranță poziționați-va perpendicular pe axa pantei și sprijiniți-va întotdeauna pe piciorul din rampă.

### Recomandări:

- Utilizați echipament de protecție personală: mască de protecție antipraf, antifoane, ochelari de protecție.
- Înainte de începerea lucrului verificați starea perfectă a mașinii.
- Adoptați o poziție de lucru corectă.
- Evitați fumatul atunci când utilizați mașina.
- Mențineți manerale uscate, curate, fără amestec de ulei sau combustibil. Benzina este foarte inflamabilă, astfel ca este recomandat să se re-alimenteze într-un mediu bine ventilat. După re-alimentare, strângeți capacul. Verificați frecvent dacă rezervorul de combustibil este deteriorat, dacă există scurgeri, dacă este deteriorat, înlocuiți imediat.
- Orice persoană care nu cunoaște utilajul și nu l-a folosit niciodată, trebuie să citească manualul de utilizare înainte de a lucra cu produsul.
- Dacă lăsați mașina nesupravegheată, asigurați-va că nicio persoană neautorizată nu are posibilitatea să o pornească.
- Când lucrați cu mașina lângă un zid sau o bordură, asigurați-va că pastrați o distanță de siguranță.

- Niciodata nu lucrati desculți sau in sandale. Pregatiti-va de lucru cu pantofi rezistenti. Inainte de a incepe lucrul inspectati terenul, inlaturati pietre, lemne, bucati de metal si orice corp strain.
- Inainte de a porni motorul, utilizatorul trebuie sa se asigure ca are o raza de minim 15 m in fata masinii, libera.
- Asigurati-va ca masina este tinuta ferm.
- Utilizati masina cu doar in conditii de iluminare si vizibilitate adecvata. In timpul sezonului de iarna, feriti-va de zonele alunecoase sau umede, precum zone acoperite cu gheata si zapada (risc de alunecare). Asigurati-va ca aveti intotdeauna o pozitie stabila.
- Nu stati in picioare pe o scara in timp ce utilizati masina.
- Nu lucrati niciodata pe suprafete instabile.
- Nu este recomandata accelerarea sau franarea rapida, pentru a nu deteriora unealta.
- Inainte de a incepe taierea, asigurati-va ca dispozitivul de taiere a atins turatia de lucru maxima.
- In cazul in care iarba sau crengi sunt prinse intre dispozitivul de taiere, opriti intotdeauna motorul inainte de curatare.
- Odihniti-va pentru a preveni pierderea controlului din cauza oboselii. Va recomandam sa luati o pauza de 10-20 de minute la fiecare ora.
- Va recomandam sa curatati aparatul imediat, de fiecare data cand ati terminat sa-l utilizati.

#### Verificarea periodica:

- Eliminati defectele aparute la ultima utilizare.
- Verificati nivelul de combustibil.
- Verificati nivelul de ulei de motor.
- Verificati filtrul de aer.
- Verificati daca piesele sunt murdare.
- Verificati daca piesele echipamentului prezinta deteriorari, sau daca suruburile si piulitele sunt slabite.

#### Verificarea si alimentarea cu ulei (fig.16):

Inainte de fiecare utilizare, nivelul uleiului trebuie verificat si, daca este necesar, completati cu pana la 500 ml ulei de motor SAE10W-30. Pentru verificare sau completare a uleiului urmati pasii urmatoari:

- Asezati masina de tuns gazonul pe o suprafata plana, dreapta si uscata.
- Curatati temeinic zona din jurul busonului de alimentare cu ulei, pentru a preveni patrunderea impuritatilor in rezervor.
- Desurubati busonul cu joja si scoateti-l complet.

- Stergeti cu o carpa moale joja si reintroduceti-o complet in rezervor.
- Desurubati din nou busonul cu joja si scoateti-l complet pentru a verifica daca uleiul din motor este intre marcajele de min. si max.
- Dupa caz, completati cu ulei de motor SAE10W-30.
- La completarea cu ulei trebuie sa verificati repetat nivelul pentru a nu depasi marcajul maxim al jojei.
- La final, strangeti ferm busonul cu joja.

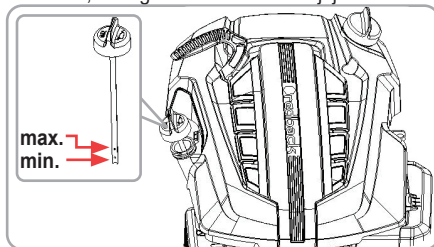

Fig.16



#### INFORMATII

**Daca transferati masina de tuns gazonul pe benzina altor persoane, dati-le si manualul utilizatorului.**

**Urmarea instructiunilor din manualul inclus destinat utilizatorului este o cerinta preliminara obligatorie in utilizarea corecta a unelei.**

**Manualul utilizatorului contine si instructiuni privind operarea, intretinerea si reparatiile produsului.**

## INTRETINERE SI ELIMINARE

### 5.1. Intretinerea

Inspectia constanta si intretinerea atenta vor mentine masina de tuns in stare de functionare continua si vor elimina eventuale posibile probleme.



#### ATENTIE

Inainte oricarei operatii de intretinere:

1. Opriti masina;
2. Asteptati oprirea completa.

- Inlocuiti piesele deteriorate numai cu piese de schimb originale, deoarece piesele care nu sunt testate si aprobate de producatorul echipamentului pot provoca daune neprevazute.
- Lucrarile de reparatie si intretinere, altele decat cele descrise in aceasta sectiune, trebuiesc efectuate numai de personal calificat si autorizat.
- In cazul in care masina nu porneste, verificati alimentarea cu combustibil.
- La aproximativ 100 de ore de utilizare, daca sesizati o eficienta scazuta a masinii, se recomanda sa solicitati o inspectie la un centru service autorizat.

La fiecare 50 de ore de functionare:

- Verificati daca toate piesele/accesoriile sunt bine fixate si daca este cazul procedati la strangerea lor.
- Pastrati cat mai curat posibil dispozitivele de protectie, sliturile de aerisire si carcasa motorului.
- Stergeti aparatul cu o carpa curata sau curatati-l cu aer comprimat la o presiune mica.
- Recomandam curatarea aparatului imediat dupa fiecare utilizare.

### 5.2. Curatarea

- Suflati periodic toate pasajele si fantele de aerisire folosind aer comprimat uscat. Toate componentele din plastic trebuiesc curatate cu o laveta moale si umeda. Nu utilizati NICIODATA solventi pentru a curata componentele din plastic. Acestia pot dizolva sau deteriora in alt mod materialul.
- Purtati ochelari de protectie cat timp utilizati aerul comprimat pentru curatare.
- Dupa fiecare utilizare, masina de tuns trebuie sa fie curatata cu grija de resturile de iarba si sol, cu ajutorul unei perii.
- Echipamentul nu poate fi stropit cu apa sau pus in apa. Nu folositi agenti de curatare sau solventi.

In acest fel se poate deteriora iremediabil echipamentul.



#### ATENTIE

Nu utilizati niciodata gazolina, benzina, diluant, alcool sau alte substante asemanatoare. In caz contrar, pot rezulta decolorari, deformari sau fisuri.

### 5.3. Depozitarea

- Nu depozitati masina neprotejata in aer liber sau in mediu umed. Pastrati-o intr-un loc racoros si uscat.
- Depozitati aparatul astfel incat acesta sa nu poata fi pornit de catre persoane neautorizate.
- Nu lasati produsul sa stea in soare sau la o temperatura mai scazuta de -10°C, daca nu este folosit o perioada mai lunga de timp.
- Depozitati masina intr-un spatiu inaccesibil copiilor, intr-o pozitie stabila si sigura.
- Nu pastrati produsele ambalate in folie sau in punga de plastic pentru a evita acumularea umiditatii.
- Goliti tot carburantul, atat din rezervor cat si din carburator.
- Nu se recomanda reutilizarea aceluasi combustibil, dupa o perioada de stocare de 2 saptamani, deoarece acest lucru poate duce la defectarea motorului agregatului.
- Nu depozitati masina in apropierea unor zone inflamabile sau in dreptul iesirilor.

### 5.4. Garantie / Eliminarea produs

Daca exista o problema de calitate de la data cumpararii in termen de 2 ani, producatorul va furniza servicii de reparatii sau inlocuire gratuite.

Daunele provocate de operator ca urmare a utilizarii necorespunzatoare sau ca urmare a unor dezastre naturale, nu se incadreaza in perioada de garantie si se vor percepe costuri de reparatie.

Pastrati certificatul de garantie. Nu este permis sa se transfere. Este valabil numai daca este emis de distribuitori autorizati sau agenti agreati de catre producator.

Nu aruncati utilajele electrice impreuna cu deseurile menajere! In conformitate cu Directiva Europeana 2002/96/CE privind deseurile de echipamente electrice si electronice si punerea in aplicare a acesteia in conformitate cu legislatia nationala, instrumentele electrice care au ajuns la sfarsitul

viatii trebuie colectate separat si returnate la o instalatie de reciclare compatibila cu mediul.



Simbolul cosului de gunoi incrucisat indicat pe aparat indica faptul ca produsul, la sfarsitul duratei sale de viata utila, trebuie tratat separat de deseurile menajere si trebuie trimis la un centru de colectare separat pentru echipamentele electrice si electronice sau returnat la comerciantul cu amanuntul in momentul achizitionarea unui nou echipament echivalent.

Utilizatorul are responsabilitatea de a asigura indepartarea utilajului la sfarsitul duratei sale de viata in instalatiile de colectare corespunzatoare, cunoscand sanctiunile prevazute de legislatia in vigoare privind deseurile.

Colectarea selectiva pentru fiecare material pentru reciclare, tratare si eliminare compatibila cu mediul contribuie la evitarea posibilelor efecte negative asupra mediului si asupra sanatatii si promoveaza recuperarea materialelor din care este compus produsul.

Pentru informatii mai detaliate cu privire la sistemele de colectare disponibile, contactati serviciul local pentru eliminarea deseurilor sau magazinul unde a fost efectuata achizitia.

Producatorii si importatorii isi indeplinesc responsabilitatea pentru reciclarea, tratarea si eliminarea produselor compatibile cu mediul, fie direct, fie prin participarea la un sistem colectiv de colectare si reciclare.

Ambalajul produsului este 100% reciclabil.

Echipamentele electrice uzate si accesoriile acestora contin o cantitate considerabila de materii prime si plastic, care pot fi reciclate la randul lor.

RO



**ATENTIE**

**Trebuie sa intrerupeti imediat utilizarea produsului si sa contactati distribuitorul daca problemele de functionare nu pot fi rezolvate utilizand remediile de mai jos.**

Defectele minore sunt deseori suficiente pentru a afecta buna functionare a masinii de tuns. In majoritatea cazurilor, veti putea corecta cu usurinta aceste defecte. Va rugam sa consultati urmatorul tabel:

Problema	Cauza probabila	Moduri de remediere
Dificultati la pornirea motorului in stare de racire.	Bujia poate fi umeda.	Uscati bujia.
	Bujia nu produce scanteie.	Inlocuiti bujia.
	Prea mult combustibil absorbit.	Reduceti alimentarea cu combustibil.
Dificultati la repornire dupa o oprire brusca.	Lipsa combustibilului sau carburatorul este blocat.	Umpleti rezervorul de combustibil sau curatati carburatorul.
	Filtrul de combustibil este murdar.	Curatati filtrul de combustibil.
	Bujie incarcata.	Curatati bujia.
Motorul nu are putere.	Verificati filtrul de aer.	Curatati sau inlocuiti.
	Verificati combustibilul.	Drenati rezervorul si carburatorul. Alimentati cu benzina proaspata.
Masina de tuns nu ofera randament.	Turatie de relanti motor defectuoasa.	Filtru de aer contaminat, carburator contaminat, toba de esapament infundata, conducta de evacuare din cilindru infundata - curatati sau inlocuiti.

# DECLARATIE DE CONFORMITATE

1. Denumirea producatorului ..... Fabricat in P.R.C. pentru GOLDEN FISH SRL, Romania
2. Adresa producatorului..... Linia de Centura 5 CTPark Bucharest North, Stefanestii de Jos, Ilfov, 077175
3. Denumire produs ..... Masina de tuns gazon Detoolz, 3.5CP, 146CC, latime de taiere 40cm, colector 40L  
Masina de tuns gazon Detoolz, 3.5CP, 146CC, latime de taiere 43cm, colector 40L
4. Numar de identificare produs / Model fabricant: .....DZ-M104  
DZ-M105

Standarde de armonizare relevante sau trimerile la specificatiile in legatura cu care se declara conformitatea:

5. H.G. nr. 1029 din 3 septembrie 2008 privind conditiile introducerii pe piata.
6. OG. Nr. 20 din 18 august 2010(actualizata) privind stabilirea unor masuri pentru aplicarea unitara a legislatiei Uniunii Europene care armonizeaza conditiile de comercializare a produselor.
7. EN ISO 3744:1995 privind metode pentru determinarea nivelului de putere acustica a surselor de zgomot pe baza presiunii sonore in camp liber peste un plan reflectant
8. ISO 11094:1991 privind metode pentru masurarea zgomotului aerian emis de masini de tuns iarba si tractoare similare
9. EN ISO 14982:2009 privind masini agricole si forestiere, compatibilitate electromagnetica, metode de incercare si criterii de acceptare
10. EN ISO 5395-1:2013+A1/ EN ISO 5395-2:2013+A1+A2 privind echipamente de gradina - cerinte de siguranta pentru masinile de tuns iarba cu motor cu combustie
11. AfPS GS 2014:01 privind cerintele de testare a hidrocarburilor aromatice policiclice (PAH) in produse ce solicita certificarea germana GS



SC GOLDEN FISH SRL, avand sediul social in Linia de Centura 5, CTPark Bucharest North, Stefanestii de Jos, Judetul Ilfov, Romania, inregistrata la Registrul Comertului Ilfov cu nr. J23/2652/2016, CUI RO 22908031, prin reprezentant legal Pastrav Gabriel Constantin in calitate de Administrator, declaram pe propria raspundere, cunoscand prevederile art. 292 Cod Penal cu privire la falsul in declaratii, faptul ca produsul "**Masina de tuns gazon Detoolz, 3.5CP, 146CC, latime de taiere 40cm, colector 40L, DZ-M104; Masina de tuns gazon Detoolz, 3.5CP, 146CC, latime de taiere 43cm, colector 40L, DZ-M105**" care face obiectul acestei declaratii de conformitate nu pune in pericol viata, sanatatea si securitatea muncii, nu produce impact negativ asupra mediului si este in conformitate cu Directiva 2000/14/CE, Anexa VI privind procedura de control intern al productiei si verificarea documentatiei tehnice, Directiva 2005/88/CE privind emisiile de zgomot ale echipamentelor utilizate in aer liber si Directiva 2006/42/CE, Anexa IV privind categoriile de utilaje considerate cu risc ridicat ce necesita proceduri speciale si implicarea unui organism notificat.

Organisme notificate pentru verificarea conformitatilor: Société Nationale de Certification et d'Homologation s.à r.l. (SNCH) Luxembourg, BP 23 L-5201 Sandweiler, Tel.: (+352) 261 570 - 250; Fax: (+352) 261 570 - 244; E-mail: info@snch.lu; www.snch.lu; TÜV Rheinland (Shanghai) Co., Ltd. No.177, 178, Lane 777 West Guangzhong Road, Jing'an District, Shanghai, China; TÜV Rheinland (China) Ltd.; Unit 707, AVIC Bldg., No. 10B, Central Road, East 3rd Ring Road, Chaoyang District, Beijing, 100022, China; TÜV Rheinland LGA Products GmbH, Tillystraße 2, 90431 Nürnberg, Germania; TÜV SÜD Industrie Service GmbH Westendstrasse 199 80686 München Germania si TÜV SÜD Product Service GmbH Ridlerstraße 65 80339 München Germania

Conformitatile declarate conform certificatelor nr.: 15033533 007; A000831140-007~009; AE 50429655 0001; S 50298330; OR/012031/004 M8A 072784 0046 Rev. 01 si E8A 072784 0048 Rev. 02

**RO** Semnat pentru si in numele: ..... S.C. GOLDEN FISH SRL

Adresa la care se constituie si se pastreaza dosarul tehnic:

Linia de Centura 5, CTPark Bucharest North, Stefanestii de Jos, Jud Ilfov, 077175; CUI: RO22908031; Nr. Reg. Com.: J23/2652/2016; Telefon: +4 0374 496 550; www.micul-fermier.ro

Numele, functia persoanei imputernicite:.....Pastrav Gabriel Constantin, Administrator  
Martie 2026



(Semnatura si stampila)

Stimate client,

Va multumim pentru increderea pe care ne-ati acordat-o prin cumpararea acestui produs si va asiguram de intreaga noastra colaborare pe intreaga perioada de utilizare a acestuia.

SC GOLDEN FISH SRL, acorda cumparatorului o garantie legala/comerciala in conditiile prezentului certificat de garantie, fara a limita sau elimina drepturile consumatorului in conformitate cu OUG 140/2021 prin Legea nr. 205/2023 ce transpune Directiva (UE) 2019/771.

SC GOLDEN FISH SRL garanteaza aplicarea de masuri corective, fara costuri, in caz de neconformitate a bunurilor si ca aceste masuri nu afecteaza garantia acordata.

<b>Produs</b>		
Tip	Produs fara elemente digitale .....	<input type="checkbox"/>
	Produs cu elemente digitale ce incorporeaza un continut digital sau serviciu digital .....	<input type="checkbox"/>
	Produs actionat de un motor termic .....	<input type="checkbox"/>
	Produs actionat de un motor electric .....	<input type="checkbox"/>
	Produs de tip accesoriu / Produs fara actionare .....	<input type="checkbox"/>
<b>Comerciant</b>	Vanzator: ..... / Magazin: .....	
Date de contact Nr. factura / Data	Adresa: .....	
Semnatura	E-mail: .....	
	Tel.: .....	
<b>Cumparator</b>	Nume/Prenume: .....	
Date de contact	Adresa: ..... E-mail: ..... Tel.: .....	
Semnatura		
<b>Comanda</b>		
Modalitate de achizitie	Achizitie din magazin fizic .....	<input type="checkbox"/> On-line .....
	Proba de functionare realizata .....	<input type="checkbox"/>
Modalitatea de comanda	Din stocul existent .....	<input type="checkbox"/> La comanda speciala .....
	In stoc dar nu la locul achizitiei .....	<input type="checkbox"/>
<b>Garantia</b>	Consumatori	Profesionisti / Persoane juridice
Legala	2 ani	1 an
Comerciala	2 ani	1 an

Semnatura Vanzator .....

**GARANTIE COMERCIALA****2 ani**

Durata medie de utilizare a produsului este de 10 ani daca se utilizeaza conform specificatiilor pentru uz gospodaresc si sunt evitate solicitarile excesive specifice utilizarii industriale. SC GOLDEN FISH SRL, in conditiile prezentului certificat de garantie, acorda cumparatorului o garantie comerciala de **2 ani de la livrarea produsului**.

**GARANTIE DE CONFORMITATE LEGALA****2 ani**

In conformitate cu OUG. nr. 140/2021 astfel cum a fost modificata prin Legea nr. 205/2023 pentru transpunerea Directivei (UE) 2019/771

**Perioada de garantie legala de conformitate este de 2 ani de la livrarea produsului.**

Aceasta garantie legala este acordata astfel:

- **CONSUMATORI:** persoana fizica sau grup de persoane fizice constituite in asociatii, care actioneaza in scopuri din afara activitatilor comerciale, industriale sau de productie, artizanale ori liberale) si este de 2 ani de la data livrarii.
- persoana fizica sau grup de persoane fizice constituite in asociatii, care actioneaza in scopuri din afara activitatilor comerciale, industriale sau de productie, artizanale ori liberale si este de **2 ani** de la data livrarii.
- **PROFESIONISTI:** pentru persoane fizice autorizate, persoane juridice sau alte forme de organizare termenul de garantie este de **1 an** de la data livrarii.

**Produse ce includ elemente digitale:**

Daca produsul include elemente digitale ce incorporeaza un **continut digital sau un serviciu digital**, perioada de garantie legala de conformitate pentru continutul digital sau serviciul digital pentru care contractul de vanzare - cumparare prevede furnizarea continua de continut digital sau a serviciului digital pe durata determinata este:

- 2 ani de la livrare, respectiv de la livrarea bunului - pentru produse cu durata medie de utilizare de 5 ani;
- 5 ani de la livrare, respectiv de la livrarea bunului - pentru produse cu durata medie de utilizare mai mare de 5 ani;
- Pe tot parcursul perioadei de furnizare a continutului / serviciului digital - pentru furnizare continua a continutului / serviciului digital pe o perioada mai mare de 5 ani.

**REMEDII (incluse in garantia legala de conformitate)**

Firma GOLDEN FISH SRL garanteaza toate drepturile legale prevazute de OUG nr.140/2021 astfel cum a fost modificata prin Legea nr. 205/2023 in beneficiul consumatorilor cu privire la garantia legala de conformitate. Dispozitiile prezentului certificat de garantie legala de conformitate se completeaza, in mod corespunzator, cu dispozitiile OUG nr.140/2021 astfel cum a fost modificata prin Legea nr. 205/2023.

**Masurile corective in caz de neconformitate:**

- In caz de neconformitate, consumatorul are dreptul de a beneficia de aducerea in conformitate a bunurilor, de a beneficia de o reducere proportionala a pretului sau de a obtine incetarea contractului, in conditiile legii.
- Pentru ca bunurile sa fie aduse in conformitate, consumatorul poate opta intre reparatie si inlocuire, cu exceptia cazului in care masura corectiva aleasa ar fi imposibila sau, in comparatie cu cealalta masura corectiva disponibila, ar impune vanzatorului costuri care ar fi disproportionale, luand in considerare toate circumstantele (exemplu valoarea bunurilor in cazul in care nu ar fi existat neconformitatea, gravitatea neconformitatii sau daca masura corectiva alternativa ar putea fi executata fara vreun inconvenient semnificativa pentru consumator.
- Consumatorii beneficiaza de inlocuirea bunurilor in cazul in care neconformitatea acestora este constatata la scurt timp dupa livrare, fara a depasi 30 de zile calendaristice.(Legea nr. 205/2023)

#### • **Instalarea incorecta a bunurilor:**

Orice neconformitate cauzata de instalarea incorecta a bunurilor este considerata ca reprezentand o neconformitate a bunurilor in una din urmatoarele situatii:

- Instalarea face parte din contractul de vanzare si a fost realizata de vanzator sau sub raspunderea vanzatorului;
- Instalarea, destinata sa fie realizata de consumator, a fost realizata de acesta si instalarea incorecta s-a datorat unor erori din instructiunile de instalare furnizate de vanzator sau, in cazul bunurilor cu elemente digitale, de catre vanzatorul sau furnizorul continutului digital sau al serviciului digital.

#### **Sarcina probei de neconformitate:**

- Orice neconformitate care este constatata in termen de un an de la data la care bunurile au fost livrate este prezumata a fi existat deja in momentul livrarii bunurilor, pana la proba contrarie sau cu exceptia cazului in care aceasta prezumtie este incompatibila cu natura bunurilor sau cu natura neconformitatii.
- In cazul bunurilor cu elemente digitale pentru care contractul de vanzare prevede furnizarea continua de continut digital sau de servicii digitale pentru o anumita perioada, sarcina probei cu privire la conformitatea continutului digital sau a serviciului digital pe parcursul perioadelor de garantie legala ii revine vanzatorului in cazul unei neconformitati care este constatata pe parcursul acestei perioade - art. 10 (3).

#### **Remediarea bunurilor prin reparatie:**

- In cazul in care neconformitatea este remediata prin reparatie, termenele se prelungesc cu timpul de nefunctionare a bunului, din momentul la care a fost adusa la cunostinta vanzatorului lipsa de conformitate pana la predarea efectiva a bunului in stare de utilizare normala catre consumator.

#### **Remediarea bunurilor prin inlocuire:**

- In cazul in care neconformitatea este remediata prin inlocuire, pentru bunurile care inlocuiesc bunurile neconforme, termenele legale de garantie pentru produsul inlocuit incep sa curga de la data inlocuirii cu noul produs.

#### **Reducerea pretului si incetarea contractului:**

Consumatorul are dreptul fie sa obtina o reducere proportionala a pretului in conformitate cu legea, fie sa obtina incetarea contractului de vanzare in conditiile legii, in oricare dintre urmatoarele cazuri:

- Vanzatorul nu a finalizat reparatia sau inlocuirea sau, dupa caz, nu a finalizat reparatia sau inlocuirea potrivit prevederilor legii sau vanzatorul a refuzat sa aduca in conformitate bunurile potrivit prevederilor legii;
- Se constata o neconformitate, in pofida eforturilor vanzatorului de a o remedia;
- Neconformitatea este de o asemenea gravitate incat justifica o reducere de pret sau dreptul la incetarea imediata a contractului de vanzare;
- Vanzatorul a declarat ca nu va aduce bunurile in conformitate intr-un termen rezonabil sau fara inconveniente semnificative pentru consumator ori acest lucru reiese clar din circumstantele cazului.

Consumatorul are dreptul de a suspenda plata unei parti restante din pretul bunurilor sau a unei parti a acesteia pana in momentul in care vanzatorul isi va fi indeplinit obligatiile care ii revin in temeiul legii.

Reducerea de pret este proportionala cu diminuarea valorii bunurilor primite de consumator in comparatie cu valoarea pe care bunurile ar avea-o daca ar fi in conformitate.

## INCETAREA CONTRACTULUI:

- Nu poate fi solicitata daca vanzatorul dovedeste ca neconformitatea este minora;
- Poate fi solicitata pentru totalitatea bunurilor achizitionate si livrate, desi motivul de incetare vizeaza doar anumite bunuri, in cazul in care consumatorului nu i se poate pretinde in mod rezonabil sa accepte sa pastreze numai bunurile conforme;
- Determina obligatia consumatorului de a returna vanzatorului bunurile, pe cheltuiala vanzatorului;
- Determina obligatia vanzatorului de a rambursa consumatorului pretul platit pentru bunuri la primirea bunurilor sau a unei dovezi prezentate de consumator ca bunurile au fost returnate;
- Vanzatorul va folosi aceleasi modalitati de plata ca si cele folosite de consumator pentru tranzactia initiala, cu exceptia cazului in care consumatorul a fost de acord cu o alta modalitate de plata si cu conditia de a nu cadea in sarcina consumatorului plata de comisioane in urma rambursarii.

Garantia legala pentru viciu ascuns este aplicabila in conditiile legii, conform OG nr. 21/1992 (revizia 2) privind protectia consumatorului, OUG nr. 140/2021 astfel cum a fost modificata prin Legea nr. 205/2023 si Codului Civil. Viciul ascuns reprezinta deficienta calitativa a unui produs livrat sau a unui serviciu prestat care nu a fost cunoscuta si nici nu putea fi cunoscuta de catre consumator prin mijloacele obisnuite de verificare.

## DREPTUL DE RETUR

### Achizitie prin comanda speciala

Produsele aduse pe comanda speciala de la furnizori externi care nu sunt in stoc, pentru care s-a solicitat producerea lor si s-a achitat un avans, **NU sunt returnabile sub nici o forma**, cu exceptia lipsei vizibile de conformitate. Comanda speciala se va emite dupa semnarea unui Contract de vanzare-cumparare incheiat intre cele doua parti, care detaliaza toti termenii si conditiile speciale care se aplica.

### Achizitie din stoc din magazinul fizic

Produsele achizitionate din magazin, pe care Cumparatorul are posibilitatea sa le inspecteze si sa le receptioneze pe loc, **NU sunt returnabile**, cu exceptia lipsei de conformitate.

### Achizitie din stocul nedisponibil inspectarii

Produsele care nu sunt in stoc, dar sunt deja comandate de Vanzator sau produsele din stoc care NU sunt disponibile Consumatorului sa le inspecteze si sa le receptioneze pe loc, in cazul in care s-a achitat avans, pot fi returnate in termen de maxim 14 zile de la primirea produselor.

### Achizitie prin comert la distanta

Produsele achizitionate prin comert la distanta (online, telefonic, etc.) se supun termenilor directivei 2011/83/UE **si pot fi returnate in termen de 14 de zile, indiferent de motiv**. Daca Consumatorul se decide sa returneze produsul in termenul legal, costurile de transport sunt suportate integral de catre acesta.

### Procedura de retur

Cumparatorul va transmite o solicitare de retur prin email, telefon sau posta in termen de maxim 14 zile de la receptia produselor si sa returneze produsele in starea lor originala la magazinul de la care au fost achizitionate, in maxim 14 zile de la transmiterea solicitarii.

Cumparatorul are posibilitatea de a alege alte produse din stoc, de o valoare totala minima cu cea a produselor returnate, in termen de maxim 14 zile de la transmiterea solicitarii. Produsele alese la schimb nu pot fi din nou returnate, cu exceptia lipsei de conformitate

## CONDITII DE ACORDARE A GARANTIEI:

### INFORMATII

Pentru orice defectiune aparuta in perioada de garantie legala, apelati la vanzator, respectiv prin magazinul de unde a fost achizitionat produsul sau direct la: [service@micul-fermier.ro](mailto:service@micul-fermier.ro); tel: +40 751 098 855; [contact@micul-fermier.ro](mailto:contact@micul-fermier.ro); tel: +4 0374 496 550.

Reparatiile / inlocuirile se efectueaza cu respectarea urmatoarelor conditii:

- Fara costuri si fara vreun inconvenient semnificativ pentru consumator, tinand seama de natura bunurilor si de scopul pentru care consumatorul a solicitat bunurile in cauza;
- Consumatorul pune bunurile la dispozitia vanzatorului, iar vanzatorul preia bunurile inlocuite pe propria cheltuiala;
- Obligatia de a repara sau inlocui bunurile include, dupa caz, demontarea bunurilor neconforme si instalarea bunurilor de inlocuire sau a bunurilor reparate sau suportarea costurilor aferente demontarii si instalarii;
- Consumatorul nu este obligat sa plateasca pentru utilizarea normala a bunurilor inlocuite in perioada care a precedat inlocuirea acestora.

**Reclamatii referitoare la aspectele prevazute mai jos, se rezolva numai contra cost:**

- Piese si accesorii care prezinta lovituri, zgarieturi, sparturi sau deformari din vina exclusiva a consumatorului.

**NU SE ACORDA GARANTIE IN CAZUL:**

- Deteriorarea si/sau defectarea produsului ca urmare a nerespectarii partiale sau totale a instructiunilor.
- Modificarea starii originale a produsului in scopul depasirii performantelor.
- Sunt excluse de la garantie defectele rezultate de uzura sau solicitarea excesiva.
- Produsele desigilate sau la care s-a intervenit in vederea repararii de catre persoane neautorizate.
- Produsele care au fost utilizate pentru alte scopuri decat cele indicate in prezentul manual.

**Drepturile consumatorului sunt cele prevazute in OUG nr. 140/2021 astfel cum a fost modificata prin Legea nr. 205/2023 si OG 21/1992 (republicata).**

In cadrul acestui proces, GOLDEN FISH SRL va prelucreaza datele cu caracter personal, cu respectarea legilor aplicabile privind confidentialitatea si protectia datelor - [www.micul-fermier.ro](http://www.micul-fermier.ro)

<b>Declaratie Vanzator</b>	<b>DA</b>	<b>NU</b>
Produsul achizitionat nu prezinta neconformitati evidente	<input type="checkbox"/>	<input type="checkbox"/>
Produsul/ambalajul nu prezinta deteriorari evidente	<input type="checkbox"/>	<input type="checkbox"/>
Am predat cumparatorului documentele de insotire	<input type="checkbox"/>	<input type="checkbox"/>
Semnatura Vanzator	<input type="text"/>	

<b>Declaratie Cumparator</b>	<b>DA</b>	<b>NU</b>
Am verificat aspectul si componenta produsului/accesoriilor	<input type="checkbox"/>	<input type="checkbox"/>
La achizitie s-a efectuat o proba de functionare	<input type="checkbox"/>	<input type="checkbox"/>
Am luat la cunostiinta despre conditiile de acordare a garantiei	<input type="checkbox"/>	<input type="checkbox"/>
Semnatura Cumparator	<input type="text"/>	

**RO**

**INTERVENTII IN PERIOADA DE GARANTIE:**

<b>Nr.</b>	<b>Data intrarii</b>	<b>Nr. factura</b>	<b>Prelungire garantie</b>	<b>Semnatura</b>
<b>1</b>				
Constatari la receptie:				
Reparatiile efectuate:				

<b>Nr.</b>	<b>Data intrarii</b>	<b>Nr. factura</b>	<b>Prelungire garantie</b>	<b>Semnatura</b>
<b>2</b>				
Constatari la receptie:				
Reparatiile efectuate:				

<b>Nr.</b>	<b>Data intrarii</b>	<b>Nr. factura</b>	<b>Prelungire garantie</b>	<b>Semnatura</b>
<b>3</b>				
Constatari la receptie:				
Reparatiile efectuate:				





**MICUL  
FERMIER**  
**.RO**

**creștem  
împreună,  
din 2007**

Golden Fish SRL face toate eforturile in a va prezenta cat mai bine caracteristicile produselor prezente in manual. Imaginile produselor prezentate in manual sunt cu titlu de prezentare si pot fi diferite fata de produsele livrate (prin culoare, accesorii, aspect, etc.) Producatorul isi rezerva dreptul de a aduce modificari specificatiilor tehnice ale produselor fara o notificare prealabila.

**CONTACT:**

---

Golden Fish SRL  
Linia de Centura 5  
CTPark Bucharest North  
Sat Stefanestii de Jos  
Ilfov 077175, Romania

[www.micul-fermier.ro](http://www.micul-fermier.ro)  
[contact@micul-fermier.ro](mailto:contact@micul-fermier.ro)  
+40 374 496 550

[service@micul-fermier.ro](mailto:service@micul-fermier.ro)  
+40 751 098 855

Fabricat in P.R.C.