

ALmaz

Produse

Manual de utilizare si intretinere

Instrucțiuni originale | Revizia 01 | 08/2025

**FILTRU CU
AUTOINTUNECARE**

**Ecran cu
cristale lichide**



**Filtru de protectie
radiatii uv si raze
infrarosii**

**Sudura si
polizare**

AZ - ES008

**Masca de sudura Almaz, Automata, zona vizualizare 90x35mm,
2 senzori arc sudura, destinata sudura/polizare**

Clasa optica: 1/1/1/2

Timpe de intarziere intuneric/lumina 0,25 ± 0,45s automat

Controlul sensibilitatii: automat

Zona de vizualizare: 90x35mm

Timpe de comutare: 1/15000s

Alimentare: 1xCR2032



2023 Toate drepturile rezervate

CUPRINS :

1.INFORMAȚII GENERALE	4
1.1.DESCRIERE MANUAL	4
1.2.UTILIZAREA ȘI SCOPUL MANUALULUI	4
1.3.SIMBOLOGIA UTILIZATĂ	4
2.INSTRUCȚIUNI DE SIGURANȚĂ	5
2.1.PRECAUȚII GENERALE	5
3.DATE TEHNICE - DESCRIEREA PRODUSULUI	6
3.1.DESCRIEREA PRODUSULUI AZ-ES008	6
3.2.SPECIFICAȚII TEHNICE	7
3.3.CARACTERISTICI TEHNICE	8
4.GHID DE OPERARE	8
4.1.ÎNAINTE DE A EFECTUA O SUDURĂ	8
4.2.TIMPUL DE ÎNTÂRZIERE	9
4.3 SENSIBILITATEA	9
4.4. REGLAJUL PT. SUDARE/ȘLEFUIRE	10
4.5 TESTAREA	10
4.6 AJUSTAREA BENZII PENTRU CAP	10
4.7 ÎNLOCUIREA BATERIILOR	10
4.8 FUNCȚIONAREA	10
4.9 UTILIZARE	10
4.10 PROBLEME SI REMEDII	10
5.1 ÎNTREȚINERE ȘI CURĂȚARE	11
5.2 Eliminare produs	11
6.DECLARAȚIE DE CONFORMITATE	12
7.CERTIFICAT DE GARANȚIE	12

^Firma GOLDEN FISH SRL este constant preocupata de cresterea calitatii produselor si serviciilor, precum si de largirea si diversificarea portofoliului de produse disponibile, pentru a va oferi deplina satisfactie.

Va rugam sa cititi cu atentie prezentul manual inaintea primei utilizari si ulterior pastrati-l cu atentie, intr-un loc accesibil pentru orice consultare viitoare. Acest manual este compatibil cu produsul:

**Masca de sudura Almaz, Automata, zona vizualizare 90x35mm,
2 senzori arc sudura, destinata sudura/polizare AZ-ES008**

In numele intregii noastre echipe, va multumim pentru increderea pe care ne-ati acordat-o prin cumpararea acestui produs si va asiguram de intreaga noastra colaborare. Suntem siguri ca acest produs nou, modern, functional si practic, fabricat din materiale de cea mai buna calitate, va va satisface exigentele in cel mai bun mod cu putinta.

Pentru a obtine cele mai bune rezultate este important sa cititi in intregime instructiunile din acest manual.

Manualul de utilizare este parte integranta a acestui produs. Acesta include instructiuni importante despre siguranta, utilizare si eliminare. Inainte de a incepe sa folositi aparatul, cititi cu atentie toate instructiunile privind operarea si siguranta.

Producatorul nu este raspunzator de orice pagube produse persoanelor sau proprietatilor cauzate de instalarea si utilizarea incorecta a produsului.

MULTUMESC

Gabriel Pastrav,
Director General

Handwritten signature of Gabriel Pastrav in black ink, written in a cursive style.

INFORMAȚII GENERALE**1.1. Descriere manual**

Prezentul manual a fost redactat pe baza documentelor originale realizate de către producător și a fost destinat pentru comercializare pe piața locală. În acest document se regăsesc integral toate indicațiile originale provenite de la producător.

Manualul reflectă stadiul actual al produsului comercializat și nu poate să fie considerat inadecvat în cazul în care urmează altele noi versiuni ce vor fi supuse unor actualizări ulterioare.

Producătorul își rezervă dreptul de a face acest lucru prin actualizarea manualele de utilizare și întreținere fără obligația de a actualiza manualele produselor deja comercializate decât în cazuri excepționale. Dacă aveți îndoieli sau nu înțelegeți pe deplin datele prezentate în acest manual, contactați centrul de service zonal, distribuitorul autorizat sau direct adresați o cerere către producător. Se specifică faptul că producătorul intenționează să continue optimizarea produsului dvs.

1.2. Utilizarea și scopul manualului

Protejați-vă pe dumneavoastră și pe ceilalți de rănire prin utilizarea corectă a produsului - citiți manualul înaintea primei utilizări și urmați toate măsurile de siguranță. Scopul acestui manual este de a vă aduce la cunoștință modalitatea eficientă de utilizare și întreținere în condiții de siguranță pentru o utilizare de durată a produsului achiziționat. Păstrați cu atenție manualul, într-un loc accesibil pentru orice consultare viitoare. În caz de pierdere sau deteriorare solicitați o copie de la distribuitorul dvs. sau direct la producător.

1.3. Simbologia utilizată

Pe parcursul manualului veți regăsi următoarele modalități de atenționare:

	INFORMAȚII
În cazul unor informații particulare.	

	NOTĂ/OBSERVAȚIE
Utilizarea neadecvată poate conduce la pierderea garanției producătorului.	

	ATENȚIE
Atenționare pentru situații cu potențial pericol	

	PERICOL GENERAL
Atenție pericol generic urmat de explicația tipului de pericol.	

	PERICOL ELECTRIC
Semnalizează prezența tensiunii electrice sau a unor echipamente care utilizează tensiunea electrică.	

	INTERZIS
Atenționare pentru intervenții interzise	

	UTILIZARE MĂNUȘI
Atenționare pentru utilizare mănuși de protecție.	

	UTILIZARE MASCĂ
Atenționare pentru utilizarea de măști de protecție.	

	PRIM AJUTOR
Instrucțiuni de prim ajutor în caz de accident.	

INSTRUCIUNI DE SIGURANȚĂ**2.1. Precauții generale**

Citiți cu atenție prezentul document pentru a vă informa privind tipurile de lucrări permise și limitările produsului precum și riscurile potențiale specifice legate de aceasta.

Măștile de sudură automată cu cristale lichide sunt concepute pentru a proteja ochii și fața de scânteii, stropi de metal topit și radiații nocive în condiții normale de sudură. Filtrul de autoîntunecare trece automat de la lumină la starea întunecată în timpul pregătirii arcului de sudură și revine la starea clară atunci când se termină sudarea.

Masca de sudare cu autoîntunecare este furnizată asamblată. Cu toate acestea, înainte de a fi utilizată, acesta trebuie ajustată în funcție de nevoile utilizatorului. Verificați suprafețele și contactele bateriei și curățați-le dacă este necesar. Verificați dacă bateria este în stare bună și dacă este instalată corect. Setati timpul de întârziere, de sensibilitate și gradare pentru aplicația dvs.

Masca trebuie să fie depozitată într-un loc uscat și răcoros, departe de lumină și este necesară scoaterea bateriei înainte de o perioadă îndelungată de neutilizare.

	PERICOL
Arcul de sudură poate arde ochii și pielea. Nu lucrați fără a utiliza echipamentul de protecție adecvat.	

	PERICOL
Masca de sudare cu auto-întunecare nu este potrivită pentru sudarea cu laser. Masca este compatibilă cu tehnologiile de sudare MMA, MIG-MAG, TIG.	

	ATENȚIE
Evitați poziția de lucru care ar putea expune zonele neprotejate ale corpului. Masca de sudură nu trebuie să alunece, în caz contrar opriți imediat lucrul și realizați reglajul harnașamentului.	

**INFORMAȚII**

Înlocuiți imediat componentele deteriorate sau defecte. Folosiți pentru aceasta doar piese de schimb originale. Orice reparație neautorizată cu piese neadecvate conduce la pierderea garanției.

**PERICOL**

Masca de sudare cu autoîntunecare nu protejează împotriva pericolului grav de impact cu alte obiecte.

Masca nu protejează împotriva dispozitivelor explozive sau a lichidelor corozive.

În cazul în care masca nu intra automat în funcțiune în timpul aprinderii arcului, opriți imediat sudarea și contactați un centru service autorizat.

Asigurați-vă că nivelul de întunecare a obiectivului din masca de sudură este la nivelul corect indicat pentru utilizare.

**NOTĂ/OBSERVAȚIE**

Numai persoanele calificate pot să utilizeze, să instaleze, să întrețină și să repare această mască.

Folosiți masca numai la următoarele temperaturi: - 5 ° C ~ + 55 ° C. Temperatura de depozitare: -20 ° C ~ + 70 ° C. Masca trebuie să fie depozitată într-un loc uscat și răcoros, departe de lumină, atunci când nu este utilizată pentru o perioadă lungă de timp.

Înlocuiți periodic obiectivul de protecție frontală deteriorat / zgâriat / tăiat. Înainte de fiecare utilizare, verificați etanșeitatea la lumină. Înainte de fiecare utilizare, verificați prezența elementelor de protecție, curățați orice murdarie care acoperă senzorii de pe fața lentilei.

Verificați dacă masca prezintă componente deteriorate. Înainte de orice utilizare verificați cu atenție funcționarea acestora și îndeplinirea funcției de autoîntunecare.

DATE TEHNICE - DESCRIEREA PRODUSULUI

3.1. Descrierea produsului AZ-ES008

Lista componentelor AZ-ES008

Nr.	Descriere
1.	Carcasă mască
2.	Acoperirea capului
3.	Benzi ajustabile de cap
4.	Buton de ajustare unghi
5.	Capac lentilă frontală
6.	Filtru de întunecare automată la sudură
7.	Capac lentilă internă
8.	Support cartuş

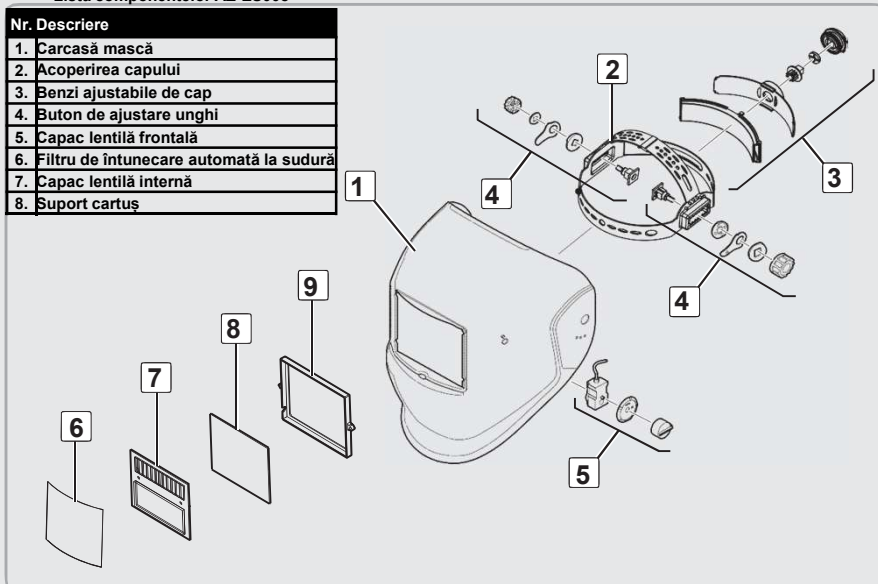

- 1.LCD
- 2.Senzor arc sudură
- 3.Celulă solară
- 4.Protecție UV
- 5.Buton reglaj întunecare

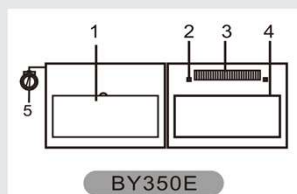

3.2. Specificații tehnice

Masca de sudura Almaz, Automata, zona vizualizare 90x35mm, 2 senzori arc sudura, destinata sudura/polizare

Masca de sudură cu autoîntunecare, cu energie solară este un set de tehnologie de filtrare spectrală, tehnologie de control inductiv fotoelectric, tehnologie de control al luminii cu cristale lichide într-un singur produs de înaltă tehnologie.

Filtrul automat de întunecare (ADF) funcționează cu principiul de inducție fotoelectric, ceea ce determină schimbarea cristalelor lichide de la starea luminată într-o stare întunecată la primirea luminii arcului și revenirea automată la starea întunecată atunci când sudarea este terminată, protejând astfel ochii utilizatorului și pielea feței de radiația ultravioletă produsă de arc și stropire.

Caracteristici particulare :

- ❑ Prin bateria cu litiu și sursa de alimentare cu energie solară, se obține o durată lungă de viață de 5000 de ore, 15-20 de minute cu funcție de închidere automată.
- ❑ Cu butonul de comandă intern sau extern poate fi realizată umbrirea 9-13, controlul sensibilității și timpului de întârziere, pot fi selectate funcțiile de sudare / măcinare
- ❑ Tehnologie cu senzor fotoelectric, LCD de înaltă calitate și filtru, care oferă omologului un câmp clar de vedere și o protecție eficientă, protecție împotriva radiațiilor ultraviolete până la DIN16
- ❑ Două sonde de detectare a arcului, în mod constant în sensul de inducție a arcului în utilizare, care permit timpul comutatorului de filtru să ajungă la 1 / 25000s de la lumină la întuneric
- ❑ Nivelul luminos al stării de filtrare este DIN4, durează 0,1-1,0s prin presetare din starea întunecată până la o stare luminată, când arcul dispăre.
- ❑ Temperatura de funcționare normală este de la -5 grade la 55 de grade Celsius, un domeniu larg de aplicare, cum ar fi sudarea manuală cu arc, sudarea cu arc cu gaz, sudarea cu arc cu argon și tăierea cu plasmă.
- ❑ Designul portabil și echilibrat, capul complet reglabil, oferă un confort confortabil și ușurează oboseala.
- ❑ Produsele îndeplinesc standardele de siguranță și tehnice din EN379, ANSI Z87.1, CSAZ94.3

DEPOZITARE

Când nu este utilizat, filtrul trebuie depozitat într-un loc uscat la temperaturi cuprinse între -20°C și +70°C. Expunerea prelungită la temperaturi de peste 45°C poate duce la reducerea duratei de viață a bateriei filtrului de sudură automat.

Se recomandă păstrarea celulelor solare ale filtrului de sudură cu auto-întunecare, fără expunere la lumină în timpul depozitării.

Dacă ecranele de protecție sunt în vreun fel deteriorate, trebuie să fie imediat înlocuite.

03

3.3. Caracteristici tehnice

Model	AZ-ES008
Dimensiune	230x230x320 mm
Dimensiune fereastră	90x35 mm
Starea de lumină	DIN4
Starea de întunecare	DIN9-13
Controlul umbririi	Reglarea prin butonul extern
Țimp de comutare	1/15000s
Controlul sensibilității	Automat
Pornire / Oprire	Reglarea prin butonul extern
Țimp de revenire	0.25-0.65s Automat
Alimentare	Celule solare +1xCR2032 Baterie Litiu reîncarcabilă
Bateria de alimentare	220mAh
Baterie interschimbabilă	Da
Temperatura de lucru	-5--55 °C
Material	Plastic
Protecție UV	DIN16
Senzor arc sudura	2
Funcție self-check	Nu
Senzor descarcare acumulator	Nu
Destinat (sudură, tăiere, polizare)(*)	Pentru sudură, polizare
Funcție True colour	Nu
Grad optic	1/1/1/2
Masă netă	0.79 kg
Masă brută	0.86 kg
Masă brută bax	15.5-15.8KG
Masă brută bax	16.9-17.2KG
Cantitate bax/buc	20 buc
Conținut pachet	<ul style="list-style-type: none"> • Manual de utilizare • Mască de sudură

04

4. GHID DE OPERARE

4.1. Înainte de a efectua o sudură

Verificați dacă filmul de protecție a fost scos din ecranul intern și extern.

1. Verificați dacă alimentarea este suficientă înainte de utilizare.

2. Verificați dacă afișajul filtrului este normal.

3. Verificați dacă filmele de protecție sunt complete, celulele solare sunt deteriorate sau blocate de praf, în special verificați dacă senzorul arc este poluat.

4. Verificați dacă toate componentele de operare sunt uzate sau deteriorate. Dacă

5. părțile zgâriate sau rupte ar trebui înlocuite imediat. Ca să nu suferiți vreun prejudiciu personal.

6. Vă rugăm să verificați etanșeitatea înainte de fiecare utilizare.

7. În funcție de tipul de mașină și de curentul de sudură pentru a alege numărul corect de nuanțe.

Selectarea numărului de nuanțe

Numărul de culori poate fi reglat manual de la 9-13. Butonul de ajustare este în afara / în interiorul măștii, prin rotirea butonului de reglare pentru a seta numărul corespunzător de umbrire.

Reglați casca la nuanța corectă pentru procesul de sudare, conform tabelului de mai jos.

RO

PROCESUL DE SUDARE	AMPERAJ ARC													
	0.5	2.5	10	20	40	80	125	175	225	275	350	450		
	1	5	15	30	60	100	150	200	250	300	400	500		
SMAW					9	10		11		12		13		
MIG(heavy)							10	11		12		13		
MIG(light)							10	11		12		13		
TIG,GTAW			9	10		11		12		13				
MAG/GO ₂						10	11	12		13				
PAC							11		12		13			
PAW			8	9	10	11		12		13				

Notă: *SMAW- Sudarea cu arc metalic ecranat. *TIG, GTAW- Sudarea cu arc cu gaz Tungsten(GTAW)(TIG).

*MIG(heavy)-MIG pe metale grele *PAC-Tăierea cu arc cu plasmă *PAW-Sudură cu arc cu plasmă*MIG(light)- pe aliaje ușoare.

4.2 TIMPUL DE ÎNTÂRZIERE

Timpe de întârziere pentru trecerea căștii de la întuneric la lumină rapid sau lent, în funcție de curentul de sudură (butonul "DELAY").

Alegeți "DELAY" maxim - timpul de întârziere este setat în 0,85+1,0s potrivit pentru sudarea cu curent ridicat sau pentru a împiedica oboseala ochilor de la arc.

Alegeți "DELAY"mediu - potrivit pentru majoritatea operațiunilor de sudură interioară și exterioră.

4.3 SENSIBILITATEA

Conform procedurii de sudare și a luminii ambientale, prin reglarea butonului "SENSITIVITY" pentru reglaj, sensibilitatea implicită este la nivelul cel mai mic.

Selectați Min, potrivit pentru sudarea cu amperaj ridicat sau în lumină puternică sau în mediul de interferență din alte surse.

Selectați Max, potrivit pentru sudura cu amperaj scăzut sau în condiții de iluminare scăzută în sudură, în special sudarea cu arc de argon cu curent scăzut.

Selectați Mediu, potrivit pentru majoritatea sudurilor interioare și exterioră

4.4 REGLAJUL PENTRU SUDARE/ȘLEFUIRE (POLIZARE)

În timpul tăierii sau șlefuirii, trebuie să puneți butonul în poziția "Grind".

4.5 TESTAREA

Setați nivelul de întunecare în orice poziție 9-13, apăsați butonul TEST și verificați dacă ecranul LCD se schimbă de la lumină la întuneric și dacă revine automat la starea luminoasă.

Pentru filtrul fără funcție de auto-testare, setați nivelul de întunecare în orice poziție între 9-13 înainte de utilizare, apoi utilizați o sursă obișnuită de lumină incandescentă mai mare de 40W în apropierea senzorului de arc al filtrului și verificați dacă ecranul LCD devine întunecat și revine automat la starea luminoasă după îndepărtarea sursei de lumină.

4.6 AJUSTAREA BENZII PENTRU CAP

Dimensiunea benzii pentru cap poate fi reglată manual pentru a se potrivi diferitelor persoane. Apăsați ușor roțița și reglați lungimea pentru a vă simți confortabil. Transmisia rotativă are funcția de autoblocare, este interzisă rotirea forțată pentru a evita deteriorarea mecanismului.

Există găuri de poziționare pe partea laterală a măștii, prin reglarea plăcii fixe în orificiul lateral, schimbarea unghiului de vedere și reglarea unghiului de vedere.

Prin reglarea strangerii șuruburilor, se poate regla masca în unghi și de asemenea, poate fi rotită în sus sau în jos. Unghiul ideal pentru sudură este atunci când ochiul și articulațiile conectate sunt în linie dreaptă perpendiculară pe filtru.

4.7 ÎNLOCUIREA BATERIILOR

Partea de filtrare ADF utilizează o baterie de litiu de 3V ca sursă de rezervă.

Acumulatorul poate fi utilizat continuu timp de 5000 de ore în condiții normale.

4.8 FUNCȚIONAREA

Filtrul de protecție la sudură cu auto-întunecare funcționează pe baza unei diafragme de cristale lichide ce protejează ochii sudorului împotriva luminii vizibile intense în timpul procesului de sudare.

În combinație cu filtrul UV/IR pasiv permanent, protejează împotriva radiațiilor infraroșii (IR) și ultraviolete (UV). Protecția împotriva radiațiilor nocive este prezentă indiferent de gradul de luminozitate sau de o potențială defecțiune a filtrului, depășind nivelul cel mai redus de luminozitate marcat pe fiecare model specific.

4.9 UTILIZARE

Un filtru de sudură autoîntunecare încorporat într-o mască de sudură este considerat "Echipament de protecție personală"(EPP) ce protejează ochii, fața, urechile și gâtul împotriva luminii periculoase directe și indirecte a arcului electric.

Nu achiziționați un filtru inadecvat pentru a fi utilizat în combinație cu masca de sudură cu auto-întunecare. Acesta trebuie să permită montarea corectă pe mască a filtrului, inclusiv a ecranelor de protecție externe și interne.

Nu ar trebui să existe puncte de tensiune generate de procedeul de fixare a cadrului sau a sistemului de montare, pentru că aceasta ar cauza deteriorarea severă a filtrului.

Asigurați-vă de faptul că celulele solare și senzorii foto nu sunt acoperiți de cască pentru că acest lucru ar putea împiedica buna funcționare a filtrului. Dacă se produce oricare dintre aceste condiții, filtrul poate fi inadecvat utilizării.

4.10 PROBLEME SI REMEDII

Trebuie să întrerupeți imediat utilizarea produsului și să contactați distribuitorul dacă problemele de funcționare nu pot fi rezolvate utilizând remediile de mai jos.

Întrebări	Motive:	Remedii:
frecvente:		
Filtrele nu se întunecă sau pălpăie	Protecția este murdară sau deteriorată	Curățați-o sau înlocuiți-o
	Senzorul de arc nu este curat	Curățați suprafața senzorului
	Curentul de sudură este prea scăzut	Ajustați sensibilitatea la maxim
	Baterii slabe	Înlocuiți bateriile
Reacție lentă	Temperatura ambientală este foarte scăzută	Nu folosiți sub -5 grade
	Sensibilitatea setată pe minim	Creșteți sensibilitatea în mod adecvat
Filtrul nu este curat	Protecția prezintă depuneri	Curățați sau înlocuiți protecția
	Filmul de protecție nu a fost îndepărtat	Îndepărtați filmul de protecție
	Lentilele filtrului prezintă depuneri	Ștergeți lentilele filtrului pe ambele părți
	Lumina ambientală este insuficientă	Ajustați lumina la locul de muncă
	Nr de umbrire nu este setat corect	Resetați nr de umbrire
Casca de sudură alunecă	Banda de cap nu este ajustată	Ajustați dispozitivele fixe ale benzii

5.1 ÎNTREȚINERE ȘI CURĂȚARE

- Este întotdeauna necesară păstrarea celulelor solare și a senzorilor de lumină ai filtrului de sudură auto-întunecare fără praf sau stropi.
- Curățarea se poate realiza cu un material moale sau cu o cârpă îmbibată în detergent slab (sau alcool). Nu utilizați niciodată solvenți agresivi cum ar fi acetona.
- Filtrele trebuie să fie protejate în permanență din ambele părți cu ecrane de protecție (polycarbonat) care trebuie de asemenea să fie curățate numai cu o cârpă moale. Dacă filtrele de protecție sunt deteriorate în vreun fel, acestea trebuie înlocuite imediat.
- Utilizați hârtie specială pentru curățarea lentilor și țesuturi curate de bumbac moale pentru curățarea filtrului.
- Vă rugăm să utilizați un detergent neutru pentru a curăța masca de sudură și benzile de transpirație.
- Înlocuiți regulat placa de protecție externă și internă, benzile de transpirație.
- Nu utilizați solvent sau benzină corozivă pentru a dilua detergentul.

5.2 Eliminare produs

Dacă există o problemă de calitate de la data cumpărării în termen de 2 ani, producătorul va furniza servicii de reparații sau înlocuire gratuite.

Daunele provocate de operator ca urmare a utilizării necorespunzătoare sau ca urmare a unor dezastre naturale, nu se încadrează în perioada de garanție și se vor percepe costuri de reparație.

Păstrați certificatul de garanție. Nu este permis să se transfere. Este valabil numai dacă este emis de distribuitori autorizați sau agenți agreați de către producător.

Nu aruncați utilajele electrice împreună cu deșeurile menajere! În conformitate cu Directiva Europeană 2002/96/CE privind deșeurile de echipamente electrice și electronice și punerea în aplicare a acesteia în conformitate cu legislația națională, instru-

mentele electrice care au ajuns la sfârșitul vieții trebuie colectate separat și returnate la un centru de reciclare în conformitate cu legislația de mediu în vigoare.

Utilizatorul are responsabilitatea de a asigura îndepărtarea utilajului la sfârșitul duratei sale de viață în instalațiile de colectare corespunzătoare, cunoscând sancțiunile prevăzute de legislația în vigoare privind deșeurile.

Colectarea selectivă pentru fiecare material pentru reciclare, tratare și eliminare compatibilă cu mediul contribuie la evitarea posibilelor efecte negative asupra mediului și asupra sănătății și promovează recuperarea materialelor din care este compus produsul.

Pentru informații mai detaliate cu privire la sistemele de colectare disponibile, contactați serviciul local pentru eliminarea deșeurilor sau magazinul unde a fost efectuată achiziția.

Producătorii și importatorii își îndeplinesc responsabilitatea pentru reciclarea, tratarea și eliminarea produselor compatibile cu mediul, fie direct, fie prin participarea la un sistem colectiv de colectare și reciclare.

Ambalajul produsului este 100% reciclabil.

Echipamentele electrice uzate și accesoriile acestora conțin o cantitate considerabilă de materii prime și plastic, care pot fi reciclate la randul lor.



DECLARAȚIE DE CONFORMITATE

1. Denumirea producătorului.....Fabricat in P.R.C. pentru GOLDEN FISH SRL, România
 2. Adresa producătorului Linia de Centură 5, CTPark Bucharest North,
 Ștefăneștii de Jos, Judetul Ilfov, România 077175
 3. Denumire produsMasca de sudura Almaz, Automata, zona vizualizare 90x35mm,
 2 senzori arc sudura, destinata sudura/polizare
 4. Numar de identificare produs/ Model fabricant:.....AZ-ES008

Standarde de armonizare relevante sau trimerile la specificațiile in legatură cu care se declara conformitatea:

- DIN EN 379:2009-07 Protecția personală a ochilor - filtre de sudare automată
- DIN EN 175:1997-08 Echipamente pentru protecția ochilor și a feței în timpul sudării și proceselor conexe

SC GOLDEN FISH SRL, Micul Fermier - Depozitul Central Ștefăneștii de Jos, Linia de Centură 5, CTPark Bucharest North, Ștefăneștii de Jos, Ilfov 077175 , înregistrată la Registrul Comerțului Ilfov cu nr. J23/2652/2016, CUI RO 22908031, prin reprezentant legal Pastrav Gabriel Constantin în calitate de Administrator, declarăm pe propria raspundere, cunoscând prevederile art. 292 Cod Penal cu privire la falsul în declarații, faptul că produsul "**Masca de sudura Almaz, Automata, zona vizualizare 90x35mm, 2 senzori arc sudura, destinata sudura/polizare AZ-ES008**" care face obiectul acestei declarații de conformitate nu pune în pericol viața, sănătatea și securitatea muncii, nu produce impact negativ asupra mediului.

Certificate: C6757BY/RO, C5750BY/RO

Standarde armonizate:

Organismul notificat pentru verificarea conformitatilor:

- DIN CERTCO Gesellschaft für Konformitätsbewertung mbH, Alboinstraße 56, Berlin

Adresa la care se constituie și se pastreaza dosarul tehnic:

Linia de Centura 5, CTPark Bucharest North, Stefanestii de Jos, Ilfov 077175 , CUI: RO22908031, Nr.Reg.Com.: J23/2652/2016; Telefon 0374 496580; www.micul-fermier.ro

Păstrāv Gabriel Constantin

Numele, functia, persoanei imputernicite.....Pastrav Gabriel Constantin, Administrator
 august 2025



(Semnatura și stampila)

07

CERTIFICAT DE GARANȚIE

Stimate client,

Va multumim pentru increderea pe care ne-ati acordat-o prin cumpararea acestui produs si va asiguram de intreaga noastra colaborare pe intreaga perioada de utilizare a acestuia.

SC GOLDEN FISH SRL, acorda cumparatorului o garantie legala/comerciala in conditiile prezentului certificat de garantie, fara a limita sau elimina drepturile consumatorului in conformitate cu OUG 140/2021 prin Legea nr. 205/2023 ce transpune Directiva (UE) 2019/771.

SC GOLDEN FISH SRL garanteaza aplicarea de masuri corective, fara costuri, in caz de neconformitate a bunurilor si ca aceste masuri nu afecteaza garantia acordata.

Produs	Nume produs	
Tip	Produs fara elemente digitale	<input type="checkbox"/>
	Produs cu elemente digitale ce incorporeaza un continut digital sau serviciu digital	<input type="checkbox"/>
	Produs actionat de un motor termic	<input type="checkbox"/>
	Produs actionat de un motor electric	<input type="checkbox"/>
	Produs de tip accesoriu / Produs fara actionare	<input type="checkbox"/>
Comerciant	Vanzator: / Magazin:	
Date de contact Nr. factura / Data	Adresa:	
Semnatura	E-mail:	
	Tel.:	
Cumparator	Nume/Prenume:	
Date de contact	Adresa: E-mail: Tel.:	
Semnatura		
Comanda	Achizitie din magazin fizic <input type="checkbox"/> On-line <input type="checkbox"/>	
Modalitate de achizitie	Proba de functionare realizata <input type="checkbox"/>	
Modalitatea de comanda	Din stocul existent <input type="checkbox"/> La comanda speciala <input type="checkbox"/>	
	In stoc dar nu la locul achizitiei <input type="checkbox"/>	
Garantia	Consumatori	Profesionisti / Persoane juridice
Legala	2 ani	1 an
Comerciala	2 ani	1 an

Semnatura Vanzator

RO

GARANTIE COMERCIALA**2 ani**

Durata medie de utilizare a produsului este de 10 ani daca se utilizeaza conform specificatiilor pentru uz gospodaresc si sunt evitate solicitarile excesive specifice utilizarii industriale.

SC GOLDEN FISH SRL, in conditiile prezentului certificat de garantie, acorda cumparatorului o garantie comerciala de 2 ani de la livrarea produsului.

GARANTIE DE CONFORMITATE LEGALA**2 ani**

In conformitate cu OUG. nr. 140/2021 astfel cum a fost modificata prin Legea nr. 205/2023 pentru transpunerea Directivei (UE) 2019/771

Perioada de garantie legala de conformitate este de 2 ani de la livrarea produsului.

Aceasta garantie legala este acordata astfel:

- **CONSUMATORI:** persoana fizica sau grup de persoane fizice constituite in asociatii, care actioneaza in scopuri din afara activitatilor comerciale, industriale sau de productie, artizanale ori liberale) si este de 2 ani de la data livrarii.
- persoana fizica sau grup de persoane fizice constituite in asociatii, care actioneaza in scopuri din afara activitatilor comerciale, industriale sau de productie, artizanale ori liberale si este de **2 ani** de la data livrarii.
- **PROFESIONISTI:** pentru persoane fizice autorizate, persoane juridice sau alte forme de organizare termenul de garantie este de **1 an** de la data livrarii.

Produse ce includ elemente digitale:

Daca produsul include elemente digitale ce incorporeaza un **continut digital sau un serviciu digital**, perioada de garantie legala de conformitate pentru continutul digital sau serviciul digital pentru care contractul de vanzare - cumparare prevede furnizarea continua de continut digital sau a serviciului digital pe durata determinata este:

- 2 ani de la livrare, respectiv de la livrarea bunului - pentru produse cu durata medie de utilizare de 5 ani;
- 5 ani de la livrare, respectiv de la livrarea bunului - pentru produse cu durata medie de utilizare mai mare de 5 ani;
- Pe tot parcursul perioadei de furnizare a continutului / serviciului digital - pentru furnizare continua a continutului / serviciului digital pe o perioada mai mare de 5 ani.

REMEDII (incluse in garantia legala de conformitate)

Firma GOLDEN FISH SRL garanteaza toate drepturile legale prevazute de OUG nr.140/2021 astfel cum a fost modificata prin Legea nr. 205/2023 in beneficiul consumatorilor cu privire la garantia legala de conformitate. Dispozitiile prezentului certificat de garantie legala de conformitate se completeaza, in mod corespunzator, cu dispozitiile OUG nr.140/2021 astfel cum a fost modificata prin Legea nr. 205/2023.

Masurile corective in caz de neconformitate:

- In caz de neconformitate, consumatorul are dreptul de a beneficia de aducerea in conformitate a bunurilor, de a beneficia de o reducere proportionala a pretului sau de a obtine incetarea contractului, in conditiile legii.
- Pentru ca bunurile sa fie aduse in conformitate, consumatorul poate opta intre reparatie si inlocuire, cu exceptia cazului in care masura corectiva aleasa ar fi imposibila sau, in comparatie cu cealalta masura corectiva disponibila, ar impune vanzatorului costuri care ar fi disproporionate, luand in considerare toate circumstantele (exemplu valoarea bunurilor in cazul in care nu ar fi existat neconformitatea, gravitatea neconformitatii sau daca masura corectiva alternativa ar putea fi executata fara vreun inconvenient semnificativa pentru consumator.
- Consumatorii beneficiaza de inlocuirea bunurilor in cazul in care neconformitatea acestora este constatata la scurt timp dupa livrare, fara a depasi 30 de zile calendaristice.(Legea nr. 205/2023)

• Instalarea incorecta a bunurilor:

Orice neconformitate cauzata de instalarea incorecta a bunurilor este considerata ca reprezentand o neconformitate a bunurilor in una din urmatoarele situatii:

- Instalarea face parte din contractul de vanzare si a fost realizata de vanzator sau sub raspunderea vanzatorului;
- Instalarea, destinata sa fie realizata de consumator, a fost realizata de acesta si instalarea incorecta s-a datorat unor erori din instructiunile de instalare furnizate de vanzator sau, in cazul bunurilor cu elemente digitale, de catre vanzatorul sau furnizorul continutului digital sau al serviciului digital.

Sarcina probei de neconformitate:

- Orice neconformitate care este constatata in termen de un an de la data la care bunurile au fost livrate este prezumata a fi existat deja in momentul livrarii bunurilor, pana la proba contrarie sau cu exceptia cazului in care aceasta prezumtie este incompatibila cu natura bunurilor sau cu natura neconformitatii.
- In cazul bunurilor cu elemente digitale pentru care contractul de vanzare prevede furnizarea continua de continut digital sau de servicii digitale pentru o anumita perioada, sarcina probei cu privire la conformitatea continutului digital sau a serviciului digital pe parcursul perioadelor de garantie legala ii revine vanzatorului in cazul unei neconformitati care este constatata pe parcursul acestei perioade - art. 10 (3).

Remedierea bunurilor prin reparatie:

- In cazul in care neconformitatea este remediata prin reparatie, termenele se prelungesc cu timpul de nefunctionare a bunului, din momentul la care a fost adusa la cunostinta vanzatorului lipsa de conformitate pana la predarea efectiva a bunului in stare de utilizare normala catre consumator.

Remedierea bunurilor prin inlocuire:

- In cazul in care neconformitatea este remediata prin inlocuire, pentru bunurile care inlocuiesc bunurile neconforme, termenele legale de garantie pentru produsul inlocuit incep sa curga de la data inlocuirii cu noul produs.

Reducerea pretului si incetarea contractului:

Consumatorul are dreptul fie sa obtina o reducere proportionala a pretului in conformitate cu legea, fie sa obtina incetarea contractului de vanzare in conditiile legii, in oricare dintre urmatoarele cazuri:

- Vanzatorul nu a finalizat reparatia sau inlocuirea sau, dupa caz, nu a finalizat reparatia sau inlocuirea potrivit prevederilor legii sau vanzatorul a refuzat sa aduca in conformitate bunurile potrivit prevederilor legii;
- Se constata o neconformitate, in pofida eforturilor vanzatorului de a o remedia;
- Neconformitatea este de o asemenea gravitate incat justifica o reducere de pret sau dreptul la incetarea imediata a contractului de vanzare;
- Vanzatorul a declarat ca nu va aduce bunurile in conformitate intr-un termen rezonabil sau fara inconveniente semnificative pentru consumator ori acest lucru reiese clar din circumstantele cazului.

Consumatorul are dreptul de a suspenda plata unei parti restante din pretul bunurilor sau a unei parti a acesteia pana in momentul in care vanzatorul isi va fi indeplinit obligatiile care ii revin in temeiul legii.

Reducerea de pret este proportionala cu diminuarea valorii bunurilor primite de consumator in comparatie cu valoarea pe care bunurile ar avea-o daca ar fi in conformitate.

INCETAREA CONTRACTULUI:

- Nu poate fi solicitata daca vanzatorul dovedeste ca neconformitatea este minora;
- Poate fi solicitata pentru totalitatea bunurilor achizitionate si livrate, desi motivul de incetare vizeaza doar anumite bunuri, in cazul in care consumatorului nu i se poate pretinde in mod rezonabil sa accepte sa pastreze numai bunurile conforme;
- Determina obligatia consumatorului de a returna vanzatorului bunurile, pe cheltuiala vanzatorului;
- Determina obligatia vanzatorului de a rambursa consumatorului pretul platit pentru bunuri la primirea bunurilor sau a unei dovezi prezentate de consumator ca bunurile au fost returnate;
- Vanzatorul va folosi aceleasi modalitati de plata ca si cele folosite de consumator pentru tranzactia initiala, cu exceptia cazului in care consumatorul a fost de acord cu o alta modalitate de plata si cu conditia de a nu cadea in sarcina consumatorului plata de comisioane in urma rambursarii.

Garantia legala pentru viciu ascuns este aplicabila in conditiile legii, conform OG nr. 21/1992 (revizia 2) privind protectia consumatorului, OUG nr. 140/2021 astfel cum a fost modificata prin Legea nr. 205/2023 si Codului Civil. Viciul ascuns reprezinta deficienta calitativa a unui produs livrat sau a unui serviciu prestat care nu a fost cunoscuta si nici nu putea fi cunoscuta de catre consumator prin mijloacele obisnuite de verificare.

DREPTUL DE RETUR

Achizitie prin comanda speciala

Produsele aduse pe comanda speciala de la furnizori externi care nu sunt in stoc, pentru care s-a solicitat producerea lor si s-a achitat un avans, **NU sunt returnabile sub nici o forma**, cu exceptia lipsei vizibile de conformitate. Comanda speciala se va emite dupa semnarea unui Contract de vanzare-cumparare incheiat intre cele doua parti, care detaliaza toti termenii si conditiile speciale care se aplica.

Achizitie din stoc din magazinul fizic

Produsele achizitionate din magazin, pe care Cumparatorul are posibilitatea sa le inspecteze si sa le receptioneze pe loc, **NU sunt returnabile**, cu exceptia lipsei de conformitate.

Achizitie din stocul nedisponibil inspectarii

Produsele care nu sunt in stoc, dar sunt deja comandate de Vanzator sau produsele din stoc care **NU** sunt disponibile Consumatorului sa le inspecteze si sa le receptioneze pe loc, in cazul in care s-a achitat avans, pot fi returnate in termen de maxim 14 zile de la primirea produselor. **Achizitie prin comert la distanta**

Produsele achizitionate prin comert la distanta (online, telefonic, etc.) se supun termenilor directivei 2011/83/UE **si pot fi returnate in termen de 14 de zile, indiferent de motiv**. Daca Consumatorul se decide sa returneze produsul in termenul legal, costurile de transport sunt suportate integral de catre acesta.

Procedura de retur

Cumparatorul va transmite o solicitare de retur prin email, telefon sau posta in termen de maxim 14 zile de la receptia produselor si sa returneze produsele in starea lor originala la magazinul de la care au fost achizitionate, in maxim 14 zile de la transmiterea solicitarii.

Cumparatorul are posibilitatea de a alege alte produse din stoc, de o valoare totala minima cu cea a produselor returnate, in termen de maxim 14 zile de la transmiterea solicitarii. Produsele alese la schimb nu pot fi din nou returnate, cu exceptia lipsei de conformitate

CONDITII DE ACORDARE A GARANTIEI:

Reparatiile / inlocuirile se efectueaza cu respectarea urmatoarelor conditii:

- Fara costuri si fara vreun inconvenient semnificativ pentru consumator, tinand seama de natura bunurilor si de scopul pentru care consumatorul a solicitat bunurile in cauza;
- Consumatorul pune bunurile la dispozitia vanzatorului, iar vanzatorul preia bunurile inlocuite pe propria cheltuiala;
- Obligatia de a repara sau inlocui bunurile include, dupa caz, demontarea bunurilor neconforme si instalarea bunurilor de inlocuire sau a bunurilor reparate sau suportarea costurilor aferente demontarii si instalarii;
- Consumatorul nu este obligat sa plateasca pentru utilizarea normala a bunurilor inlocuite in perioada care a precedat inlocuirea acestora.

Reclamatii referitoare la aspectele prevazute mai jos, se rezolva numai contra cost:

- Piese si accesoriile care prezinta lovituri, zgarieturi, sparturi sau deformari din vina exclusiva a consumatorului.

NU SE ACORDA GARANTIE IN CAZUL:

- Deteriorarea si/sau defectarea produsului ca urmare a nerespectarii partiale sau totale a instructiunilor.
- Modificarea starii originale a produsului in scopul depasirii performantelor.
- Sunt excluse de la garantie defectele rezultate de uzura sau solicitarea excesiva.
- Produsele desigilate sau la care s-a intervenit in vederea repararii de catre persoane neautorizate.
- Produsele care au fost utilizate pentru alte scopuri decat cele indicate in prezentul manual.

Drepturile consumatorului sunt cele prevazute in OUG nr. 140/2021 astfel cum a fost modificata prin Legea nr. 205/2023 si OG 21/1992 (republicata).

In cadrul acestui proces, GOLDEN FISH SRL va prelucreaza datele cu caracter personal, cu respectarea legilor aplicabile privind confidentialitatea si protectia datelor - www.micul-fermier.ro

Declaratie Vanzator	DA	NU
Produsul achizitionat nu prezinta neconformitati evidente	<input type="checkbox"/>	<input type="checkbox"/>
Produsul/ambalajul nu prezinta deteriorari evidente	<input type="checkbox"/>	<input type="checkbox"/>
Am predat cumparatorului documentele de insotire	<input type="checkbox"/>	<input type="checkbox"/>
Semnatura Vanzator	<input style="width: 100%; height: 20px;" type="text"/>	

Declaratie Cumparator	DA	NU
Am verificat aspectul si componenta produsului/accesoriilor	<input type="checkbox"/>	<input type="checkbox"/>
La achizitie s-a efectuat o proba de functionare	<input type="checkbox"/>	<input type="checkbox"/>
Am luat la cunostiinta despre conditiile de acordare a garantiei	<input type="checkbox"/>	<input type="checkbox"/>
Semnatura Cumparator	<input style="width: 100%; height: 20px;" type="text"/>	

INTERVENTII IN PERIOADA DE GARANTIE:

Nr.	Data intrarii	Nr. factura	Prelungire garantie	Semnatura
1				
Constatari la receptie:				
Reparatiile efectuate:				

Nr.	Data intrarii	Nr. factura	Prelungire garantie	Semnatura
2				
Constatari la receptie:				
Reparatiile efectuate:				

Nr.	Data intrarii	Nr. factura	Prelungire garantie	Semnatura
3				
Constatari la receptie:				
Reparatiile efectuate:				



**micul
FERMIER**
RO
**crestem
impreuna,
din 2007**

Golden Fish SRL face toate eforturile in a va prezenta cat mai bine caracteristicile produselor prezente in manual. Imaginile produselor prezentate in manual sunt cu titlu de prezentare si pot fi diferite fata de produsele livrate (prin culoare, accesorii, aspect, etc.) Producatorul isi rezerva dreptul de a aduce modificari specificatiilor tehnice ale produselor fara o notificare prealabila.

CONTACT:

Golden Fish SRL
Linia de Centura 5
CTPark Bucharest North
Sat Stefanestii de Jos
Ilfov 077175, Romania

www.micul-fermier.ro
contact@micul-fermier.ro
+40 374 496 550

service@micul-fermier.ro
+40 751 098 855

Fabricat in P.R.C.