

# MANUAL DE UTILIZARE ȘI ÎNTREȚINERE

Rev.4 | 06.2022

## DRUJBA 2T 49.3CC 2.5CP 1L16"-1L E5 SES

IMPORTATOR: GOLDEN FISH SRL FABRICAT IN PRC  
(service@micul-fermier.ro; contact@micul-fermier.ro)

### ▶ **DZ-D119-S001-G01**

- pentru doborâtul și secționatul masei lemnoase de esență tare, poate fi folosit și în exploatațile industriale, la fasonarea lemnului doborât
- greutate redusă;
- materiale speciale utilizate ce reduc vibrațiile



- ▶ Putere 2,58 CP / 1,9 kW
- ▶ Motor în 2 timpi
- ▶ Cilindree 49,3cc
- ▶ Benzina amestec cu ulei
- ▶ Lungime sînă 16"
- ▶ Pas lant 0,325"
- ▶ Latime canal sînă 1,5mm
- ▶ Masa netă 6,2kg

**DETOOLZ**  
SMART WORK



**CITIȚI CU ATENȚIE PREZENTELE INSTRUCȚIUNI DE FUNCȚIONARE ÎNAINTE DE PRIMA PUNERE ÎN FUNCȚIUNE A PRODUSULUI ȘI RESPECTATI OBLIGATORIU INSTRUCȚIUNILE DE SIGURANȚĂ! NERESPECTAREA INDICAȚIILOR DIN PREZENTUL MANUAL SCUTEȘTE PRODUCATORUL DE ORICE RĂSPUNDERE ȘI DUCE LA PIERDEREA GARANȚIEI! PĂSTRAȚI ACEST MANUAL PENTRU REFERINȚE ULTERIOARE.**

RO

**CUPRINS :**

<b>1.INFORMAȚII GENERALE</b>	4
1. DESCRIERE MANUAL	4
1.2.UTILIZAREA ȘI SCOPUL MANUALULUI	4
1.3.SIMBOLOGIA UTILIZATĂ	4
<b>2.INSTRUCȚIUNI DE SIGURANȚĂ</b>	5
2.1.PRECAUȚII GENERALE	5
2.2.PRECAUTII SUPLIMENTARE	8
2.3.INSTRUCȚIUNI DE PRIM AJUTOR	10
<b>3.DATE TEHNICE - DESCRIEREA PRODUSULUI</b>	11
1. DESCRIEREA PRODUSULUI DZ-D119-S001-G01	11
3.2.SPECIFICAȚII TEHNICE DZ-D119-S001-G01	12
<b>4.INSTRUCȚIUNI DE PUNERE IN FUNCTIUNE SI OPERARE</b>	13
4.1.ASAMBLAREA DRUJBEI	13
4.2.PUNEREA IN FUNCTIUNE	14
4.3.ÎNTREȚINEREA	14
<b>5.DEPOZITAREA ȘI ELIMINAREA</b>	23
5.1.DEPOZITAREA	23
5.2.GARANȚIE / ELIMINAREA PRODUSULUI	23
<b>6.PROBLEME ȘI REMEDII</b>	24
<b>7.DECLARAȚIE DE CONFORMITATE</b>	25
<b>8.CERTIFICAT DE GARANȚIE</b>	26

În numele echipei noastre, vă mulțumim pentru încrederea pe care ne-ați acordat-o prin cumpărarea acestui produs și vă asigurăm de întreaga noastră colaborare. Echipa noastră vă stă la dispoziție pentru orice problemă tehnică sau comercială:

GOLDEN FISH SRL, Micul Fermier - Depozitul Central Stefanestii de Jos, Linia de Centura 5, CTPark Bucharest North, Stefanestii de Jos, Ilfov 077175  
tel: +40 751 098 855; email: [service@micul-fermier.ro](mailto:service@micul-fermier.ro)

*Stimate client,*

Firma GOLDEN FISH SRL este constant preocupată de creșterea calității produselor și serviciilor, precum și de largirea și diversificarea portofoliului de produse disponibile, pentru a vă oferi deplină satisfacție.

GOLDEN FISH SRL face eforturi permanente pentru a păstra acuratețea informațiilor din acest manual. Uneori produsele pot avea culori sau nuanțe diferite ce sunt modificate de către producător fără preaviz. Imaginile furnizate au caracter informativ și pot conține unele diferențe în funcție de configurația constructivă a produsului comercializat.

Vă rugăm să citiți cu atenție prezentul manual înainte primei utilizări și ulterior păstrați-l cu atenție, într-un loc accesibil pentru orice consultare viitoare. Acest manual este compatibil cu produsul:

**“DRUJBA 2T 49.3CC 2.5CP 1L16”-1L E5 SES DZ-D119-S001-G01”**

În numele întregii noastre echipe, vă mulțumim pentru încrederea pe care ne-ați acordat-o prin cumpărarea acestui produs și vă asigurăm de întreaga noastră colaborare. Suntem siguri că acest produs nou, modern, functional și practic, fabricat din materiale de cea mai bună calitate, vă va satisface exigențele în cel mai bun mod cu putință. Pentru a obține cele mai bune rezultate este important să citiți în întregime instrucțiunile din acest manual.

Manualul de utilizare este parte integrantă a acestui produs. Acesta include instrucțiuni importante despre siguranță, utilizare și eliminare. Înainte de a începe să folosiți aparatul, citiți cu atenție toate instrucțiunile privind operarea și siguranța.

Producătorul nu este răspunzător de orice pagube produse persoanelor sau proprietăților cauzate de instalarea și utilizarea incorectă a produsului.

GOLDEN FISH SRL - Micul Fermier - Depozitul Central Stefanestii de Jos, Linia de Centura 5, CTPark Bucharest North, Stefanestii de Jos, Ilfov 077175  
Tel: +40 751 098 855; +40 746 533 474  
email: [service@micul-fermier.ro](mailto:service@micul-fermier.ro); [contact@micul-fermier.ro](mailto:contact@micul-fermier.ro)

01

**INFORMAȚII**

În cazul unor informații particulare.

**INFORMAȚII GENERALE****1. Descriere manual**

Prezentul manual a fost redactat pe baza documentelor originale realizate de către producător și a fost destinat pentru comercializare pe piața locală. În acest document se regăsesc integral toate indicațiile originale provenite de la producător.

Manualul reflectă stadiul actual al produsului comercializat și nu poate să fie considerat inadecvat în cazul în care urmează altele noi versiuni ce vor fi supuse unor actualizări ulterioare.

Producătorul își rezervă dreptul de a face acest lucru prin actualizarea manualelor de utilizare și întreținere fără obligația de a actualiza manualele produselor deja comercializate decât în cazuri excepționale. Dacă aveți îndoieli sau nu înțelegeți pe deplin datele prezentate în acest manual, contactați centrul de service zonal, distribuitorul autorizat sau direct adresați o cerere către producător. Se specifică faptul că producătorul intenționează să continue optimizarea produsului dvs.

**2. Utilizarea și scopul manualului**

Protejați-vă pe dumneavoastră și pe ceilalți de rănire prin utilizarea corectă a produsului - citiți manualul înaintea primei utilizări și urmați toate măsurile de siguranță. Scopul acestui manual este de a vă aduce la cunoștință modalitatea eficientă de utilizare și întreținere în condiții de siguranță pentru o utilizare de durată a produsului achiziționat. Păstrați cu atenție manualul într-un loc accesibil pentru orice consultare viitoare. În caz de pierdere sau deteriorare solicitați o copie de la distribuitorul dvs. sau direct la producător.

**3. Simbologia utilizată**

Pe parcursul manualului veți regăsi următoarele modalități de atenționare:

**ATENȚIE**

În cazul în care trebuie să acordați maximă atenție indicațiilor prezentate pentru a evita situații care pot deteriora produsul sau alte utilaje sau pot avea consecințe asupra mediului înconjurător.

**NOTĂ/OBSERVAȚIE**

Utilizarea neadecvată poate conduce la pierderea garanției producătorului.

**ATENȚIE**

Atenționare pentru situații cu potențial pericol

**PERICOL GENERAL**

Atenție pericol generic urmat de explicația tipului de pericol.

**INTERVENȚIE MECANICĂ**

Atenționare pentru intervenții necesare asupra elementelor mecanice.

**ATENȚIE !**

Aveti grija la recul

**ATENȚIE !**

Aparatoarea din fata drujbei previne reculul

**PRIM AJUTOR**

Instrucțiuni de prim ajutor în caz de accident.

**PERICOL**

În cazul în care există un pericol cu consecințe grave ce pot cauza leziuni utilizatorului sau altor persoane.

RO

**GOLDEN FISH SRL - Micul Fermier - Depozitul Central Stefanestii de Jos, Linia de Centura 5, CTPark Bucharest North, Stefanestii de Jos, Ilfov 077175**

Tel: +40 751 098 855; +40 746 533 474

email: [service@micul-fermier.ro](mailto:service@micul-fermier.ro); [contact@micul-fermier.ro](mailto:contact@micul-fermier.ro)

02

**INSTRUCIUNI DE SIGURANȚĂ****2.1. Precauții generale**

Citiți cu atenție prezentul document pentru a vă informa privind tipurile de lucrări permise și limitările produsului precum și riscurile potențiale specifice legate de aceasta.

**DRUJBA 2T 49.3CC 2.5CP 1L16"-1L E5 SES DZ-D119-S001-G01**

Familiarizați-vă cu manualul înainte de a încerca să utilizați acest echipament.

Înainte de a lucra cu drujba, vă rugăm să citiți cu atenție manualul de utilizare. Nu permiteți persoanelor terțe și copiilor să lucreze cu dispozitivul. .

Nu folosiți dispozitivul într-o zonă de lucru cu prezența persoanelor neautorizate, a copiilor și animalelor pentru că responsabilitatea pentru accidente și bunuri poartă utilizatorul echipamentului.

Înainte de a începe lucrul cu drujba, citiți acest manual de instrucțiuni. Păstrați-l pentru viitor, urmați recomandările pe care le conține, deoarece acest lucru vă va ajuta să evitați leziuni, precum și deteriorarea dispozitivului.

Familiarizați-vă cu mijloacele de control ale drujbei și funcțiile respective. În cazul unor circumstanțe neprevăzute, operatorul trebuie să știe să oprească de urgență motorul acestuia.

Operatorul trebuie să fie într-o stare fizică și mentală bună, ar trebui să fie în măsură să ia decizii rapide, dacă este necesar. Este interzis lucrul cu drujba după consumul de alcoolul, a drogurilor sau a medicamentelor care pot încetini reacția.

**INFORMAȚII**

Înlocuiți imediat componentele deteriorate sau defecte. Folosiți pentru aceasta doar piese de schimb originale.

Orice reparație neautorizată cu piese neadevrate conduce la pierderea garanției.

**2.2. Securitate personală**

Rămâneți concentrați, mențineți atenția la ce faceți și fiți precaut atunci când manevrați **DRUJBA 2T 49.3CC 2.5CP 1L16"-1L E5 SES DZ-D119-S001-G01**

Purtați îmbrăcăminte de lucru care să ofere protecție, precum pantaloni lungi, încălțăminte de siguranță, mănuși de protecție rezistente, cască de protecție, mască de protecție pentru față sau ochelari de protecție pentru ochi și dopuri de calitate pentru urechi ori alt echipament de protecție a auzului împotriva zgomotului.

Pomirea utilajului trebuie efectuată conform instrucțiunilor din acest manual. Asigurați-vă că păstrați distanța sigură între picioare și elementele în mișcare a echipamentului. Nu poziționați picioarele sau brațele pe sau sub elementele rotative. Purtați mănuși speciale pentru protecția mâinilor și pantofi de protecție, nu lucrați cu drujba în încălțăminte deschisă.

**ATENȚIE!** Păstrați drujba curată și conducta de evacuare, în scopul de a evita incendiile. Inspectați-l cu atenție pentru absența scurgerilor de ulei sau combustibil. Aveți grijă cu piesele rotative. Nu atingeți lantul în timpul rotației acestuia.

**ATENȚIE**

Nu folosiți acest utilaj dacă sunteți sub influența drogurilor, alcoolului sau medicamentelor.

**ATENȚIE**

Opriți motorul înainte de a face plinul cu combustibil, transportul și dacă dispozitivul este nesupravegheat.

RO

02

Pentru operare și întreținere în siguranță, simbolurile sunt inscripționate în relief pe mașină. Conform acestor indicații, vă rugăm să fiți atenți să nu greșiți.

(A). Orificiul pentru alimentarea „AMESTEC COMBUSTIBIL”

Poziție: capacul rezervorului de combustibil

(b). Orificiul pentru alimentarea „ULEIULUI DE LANȚ”

Poziție: capac de ulei

(c). Indicația privind comutatorul.

Răsucind comutatorul motorului în direcția „O” (STOP), motorul se oprește.

Poziție: spate-stânga unității

(d). Indicația privind sufocarea.

Scoțând butonul șocului, șocul se închide.

Poziție: spate-dreapta unității

(e). Indicația privind piulița de reglare a uleiului de lanț.

Direcția „MIN” - debitul de ulei scade

Direcția „MAX” - debitul de ulei crește.

Poziție: partea inferioară a ambreiajului

(f). Poziția acului H.

Poziția acului L

Poziția șurubului de reglare a ralantiului

Poziție: spate-stânga unității

(g). Frână cu lanț:

Înainte: lanț frânat

Înapoi: lanțul eliberat

(h). Demaror manual al motorului

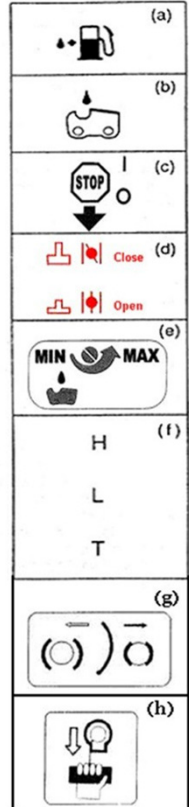

## ÎNAINTE SĂ UTILIZAȚI MAȘINA

A. Citiți cu atenție acest manual al proprietarului pentru a înțelege cum sa operați corect această unitate.

b. Nu trebuie să utilizați niciodată produsul atunci când vă aflați sub influența alcoolului, când suferiți de epuizare sau lipsă de somn, când suferiți de somnolență ca urmare a administrării medicamentului pentru răceală sau în orice alt moment când există posibilitatea ca judecata dvs. să fie afectată. sau că este posibil să nu puteți opera mașina corect și în siguranță.

c. Evitați să rulați motorul în interior. Gazele de eșapament conțin monoxid de carbon dăunător.

d. Nu utilizați niciodată produsul în circumstanțe precum cele descrise mai jos:

1. Când solul este alunecos sau când există alte condiții care ar putea face imposibilă menținerea unei posturi constante.

2. Noaptea, în perioadele de ceață abundentă sau în orice alte momente în care câmpul dvs. vizual ar putea fi limitat și ar fi dificil să obțineți o vedere clară a zonei.

3. În timpul furtunilor de ploaie, în timpul furtunilor cu fulgere, în momente de vânt puternic sau de vânt puternic sau în orice alte momente în care condițiile meteorologice ar putea face periculoasă utilizarea acestui produs.

e. Când utilizați acest produs pentru prima dată, înainte de a începe munca efectivă, învățați să-l manipulați de la un muncitor calificat.

RO

f. Lipsa somnului, oboselii sau epuizării fizice are ca rezultat o atenție mai mică, ceea ce duce la accidente și răni. Limitați timpul de utilizare continuă a mașinii la undeva la 10 minute înainte de sesiune și luați 10-20 de minute de odihnă între sesiunile de lucru. Încercați, de asemenea, să păstrați cantitatea totală de muncă efectuată într-o singură zi sub 2 ore sau mai puțin.

g. Asigurați-vă că păstrați acest manual la îndemână, astfel încât să îl puteți consulta ulterior ori de câte ori apar întrebări.

h. Asigurați-vă întotdeauna că includeți acest manual atunci când vindeți, împrumutați sau transferați în alt mod proprietatea asupra acestui produs.

eu. Nu permiteți niciodată copiilor sau oricui nu poate înțelege pe deplin instrucțiunile date în acest manual să utilizeze acest produs.

### **AVERTISMENT - MANIPULAREA COMBUSTIBILULUI**

A. Motorul acestui produs este proiectat să funcționeze pe un combustibil mixt care conține benzină foarte inflamabilă. Nu depozitați niciodată cutii de combustibil și nu umpleți rezervorul de combustibil în niciun loc în care există un cazan, aragaz, foc de lemne, scânteie electrică, scânteie de sudură sau orice altă sursă de căldură sau foc care ar putea aprinde combustibilul.

b. Fumul în timpul funcționării produsului sau reumplerea rezervorului de combustibil este extrem de periculos. Întotdeauna asigurați-vă că țineți țigările aprinse departe de produs.

c. Când umpleți rezervorul, opriți întotdeauna motorul mai întâi și aruncați o privire atentă în jur pentru a vă asigura că nu există scânteie sau flăcări deschise nicăieri în apropiere înainte de realimentare.

d. Dacă apare vărsare de combustibil în timpul realimentării, utilizați o cârpă uscată pentru a șterge scurgerile înainte de a reporni motorul.

e. După realimentare, înșurubați capacul de combustibil înapoi strâns pe rezervorul de combustibil și apoi transportați produsul la un punct de 3m sau mai mult departe de locul în care a fost realimentat înainte de a porni motorul.

### **NOTĂ**

**Dacă combustibilul sau produsul este aprins, vă rugăm să stingeți focul cu stingătorul cu pulbere uscată.**

### **ÎNAINTE DE A ÎNCEPE LUCRUL**

- ✓ Verificați locul de lucru, obiectul de tăiere și direcția de tăiere. Există obstacol, îndepărtați-l.
- ✓ Nu începeți niciodată să tăiați până când nu aveți o zonă de lucru liberă, un picior sigur și o cale de retragere planificată de la copacul care cade.
- ✓ Aveți grijă și păstrați spectatorii și animalele în afara zonei de lucru al căror diametru este de 2,5 ori față de obiectul tăiat.
- ✓ Inspectați mașina pentru piese uzate, libere sau deteriorate. Nu folosiți niciodată mașina deteriorată, reglată necorespunzător sau care nu este asamblată complet și sigur. Asigurați-vă că lanțul ferăstrăului nu se mai mișcă atunci când declanșatorul de control al clapetei de accelerație este eliberat

### **LA PORNIREA MOTORULUI**

- ✓ Țineți întotdeauna mașina ferm cu ambele mâini când motorul funcționează.
- ✓ Folosiți o mână fermă cu degetul mare și degetele care înconjoară mânerul.
- ✓ Păstrați toate părțile corpului departe de mașină atunci când motorul funcționează.
- ✓ Înainte de a porni motorul, asigurați-vă că lanțul ferăstrăului nu contactează nimic.

**OPERAREA**

- ✓ Păstrați mânerele uscate, curate și fără amestec de ulei sau combustibil.
- ✓ Nu atingeți niciodată toba de eșapament, bujia sau alte părți metalice ale motorului în timp ce motorul este în funcțiune sau imediat după oprirea motorului. Acest lucru ar putea duce la arsuri grave sau electrocutare.
- ✓ Aveți mare precauție atunci când tăiați perii și puietii de dimensiuni mici, deoarece materialul subțire poate prinde lanțul ferăstrăului și poate fi biciuit spre dvs. sau vă poate dezechilibra.
- ✓ Când tăiați un membru aflat sub tensiune, fiți atenți la primăvară, astfel încât să nu fiți lovit atunci când tensiunea din fibrele de lemn este eliberată.
- ✓ Verificați dacă arborele are ramuri moarte care ar putea cădea în timpul operațiunii de tăiere.
- ✓ Oprțiți întotdeauna motorul înainte de al opri.

**PRECAUȚII DE SIGURANȚĂ – EVITAREA RECOLULUI**

**AVERTISMENT:** Reculul poate apărea atunci când vârful barei de ghidare atinge un obiect sau când lemnul se închide și ciupește lanțul ferăstrăului în tăietură. Contactul vârfului în unele cazuri poate provoca o reacție inversă fulgerătoare, lovind bara de ghidare în sus și înapoi către operator. Ciupirea lanțului ferăstrăului de-a lungul vârfului barei de ghidare poate împinge bara de ghidare rapid înapoi către operator. Oricare dintre aceste reacții vă poate determina să pierdeți controlul ferăstrăului, ceea ce ar putea duce la vătămări corporale grave. Nu vă bazați exclusiv pe dispozitivele de siguranță încorporate în ferăstrău. Ca utilizator de ferăstrău cu lanț, ar trebui să urmați mai mulți pași pentru a vă menține lucrările de tăiere libere de accidente sau vătămări.

•Cu o înțelegere de bază a reculului, puteți reduce sau elimina elementul surpriză. Surpriza bruscă contribuie la accidente;

- Păstrați o prindere bună pe fierăstrău cu ambele mâini, mâna dreaptă pe mânerul din spate și mâna stângă pe mânerul din față, atunci când motorul funcționează. Folosiți o mână fermă cu degetele mari și degetele care înconjoară mânerul ferăstrăului cu lanț. O prindere fermă vă va ajuta să reduceți reculul și să mențineți controlul ferăstrăului. Nu dati drumul;
- Asigurați-vă că zona în care tăiați este liberă de obstacole. Nu lăsați varful barei de ghidare să intre în contact cu un buștean, ramură sau orice altă obstrucție care ar putea fi lovită în timp ce folosiți ferăstrăul;
- Tăiați la turajii mari ale motorului;
- Nu depășiți sau tăiați peste înălțimea umerilor;
- Respectați instrucțiunile de ascuțire și întreținere ale producătorului pentru lanțul ferăstrăului;
- Folosiți numai bare și lanțuri de schimb specificate de producător sau echivalent.

**2.2. PRECAUȚII SUPLIMENTARE**

•Nu acționați ferăstrăul cu lanț cu o singură mână! În urma unei operațiuni cu o singură mână poate rezulta rănirea gravă a operatorului, a ajutoarelor, a celor prezenți sau a oricărei combinații a acestor persoane. Un ferăstrău cu lanț este destinat utilizării cu două mâini.

•Oboseala provoacă neglijență. Fii mai precaut înainte de perioadele de odihnă și înainte de sfârșitul turei. Nu acționați ferăstrăul cu lanț când sunteți obosit.

•Ar trebui să se utilizeze îmbrăcăminte de protecție personală cerută de organizațiile de siguranță, de reglementările guvernamentale sau de angajatorul dvs.; în caz contrar, ar trebui să se poarte îmbrăcăminte potrivită, ochelari de protecție, încălțăminte de protecție și protecție pentru mâini, picioare și auz. Notă: Îmbrăcămintea de protecție personală trebuie să îndeplinească cerințele standardelor aplicabile.

•Folositi încălțăminte de siguranță; îmbrăcăminte potrivită; manusi de protecție; și dispozitive de protecție a ochilor, auzului și capului.

•Aveți grijă când manipulați combustibil. Deplasați ferăstrăul cu lanț la cel puțin 10 picioare (3 m) de la punctul de alimentare înainte de a porni motorul.

•Nu permiteți altor persoane să fie lângă ferăstrăul cu lanț atunci când porniți sau tăiați cu ferăstrăul cu lanț. Păstrați spectatorii și animalele în afara zonei de lucru.

•Nu începeți să tăiați până când nu aveți o zonă liberă de lucru, un picior sigur și o cale de retragere planificată de la copacul care cade.

•Păstrați toate părțile corpului departe de lanțul ferăstrăului atunci când motorul funcționează.

•Înainte de a porni motorul, asigurați-vă că lanțul ferăstrăului nu contactează nimic.

•Duceți ferăstrăul cu lanțul cu motorul oprit, bara de ghidare și lanțul ferăstrăului în spate și toba de echipament departe de corp.

•Nu folosiți un ferăstrău cu lanț deteriorat, reglat necorespunzător sau care nu este asamblat complet și sigur. Asigurați-vă că lanțul ferăstrăului nu se mai mișcă atunci când declanșatorul de control al clapetei de accelerație este eliberat.

•Opriti motorul înainte de a pune jos ferăstrăul cu lanț.

•Înainte de a alimenta, întreține sau transporta ferăstrăul cu lanț, opriti motorul. Pentru a preveni incendiul, reporniți ferăstrăul cu lanț la cel puțin 3 m (10 ft) de zona de alimentare.

•Aveți mare precauție atunci când tăiați perii și puietii de dimensiuni mici, deoarece materialul subțire poate prinde lanțul ferăstrăului și poate fi biciuit spre dvs. sau vă poate dezechilibra.

•Când tăiați un membru aflat sub tensiune, fiți atenți la spate, astfel încât să nu fiți lovit atunci când tensiunea din fibrele de lemn este eliberată;

•Păstrați mânerul uscat, curat și fără amestec de ulei sau combustibil.

•Acționați ferăstrăul cu lanț numai în zone bine ventilate.

•Nu folosiți un ferăstrău cu lanț într-un copac decât dacă ați fost instruit în mod special în acest sens.

•Toate lucrările de service cu ferăstrăul cu lanț, altele decât articolele enumerate în manualul de instrucțiuni, trebuie efectuate de personalul de service competent pentru ferăstrăul cu lanț. (De exemplu, dacă sunt folosite unelte necorespunzătoare pentru îndepărtarea volantului sau dacă se folosește un instrument necorespunzător pentru a ține volanta pentru a scoate ambreiajul, s-ar putea produce deteriorări structurale ale volantului și, ulterior, ar putea provoca explozia volantului.).

•Când transportați ferăstrăul cu lanț, utilizați teaca de ghidare corespunzătoare.

•Când utilizați un ferăstrău cu lanț, ar trebui să fie disponibil un stingător.

•Când tăiați, păstrați cel puțin 2 lungimi de copaci între dvs. și colegii dvs. de muncă.

•Planificați-vă munca, asigurați-vă de o zonă de lucru fără obstacole și, în cazul doborârii, de cel puțin o cale de evacuare din copacul care cade.

•Urmați instrucțiunile din manualul operatorului pentru pornirea ferăstrăului cu lanț și controlați ferăstrăul cu lanț cu o prindere fermă pe ambele mâneri când acesta este în funcțiune. Păstrați mânerul uscat, curat și fără ulei. Un ferăstrău cu lanț nu trebuie transportat niciodată cu motorul pornit.

•Când transportați ferăstrăul cu lanț, utilizați capacele de transport adecvate care ar trebui să fie disponibile pentru bara de ghidare și lanțul ferăstrăului.

- Nu folosiți niciodată un ferăstrău cu lanț deteriorat sau reglat necorespunzător sau care nu este asamblat complet și sigur. Asigurați-vă că lanțul ferăstrăului nu se mai mișcă atunci când declanșatorul de control al clapetei de accelerație este eliberat. Nu reglați niciodată bara de ghidare sau lanțul ferăstrăului atunci când motorul funcționează.
- Feriți-vă de otrăvirea cu monoxid de carbon. Acționați ferăstrăul cu lanț numai în zone bine ventilate.
- Nu încercați o operație de tăiere sau tăiere într-un copac în picioare, cu excepția cazului în care este instruit în mod special în acest sens.
- Protejați-vă împotriva reculului. Reculul este mișcarea ascendentă a barei de ghidare care are loc atunci când lanțul ferăstrăului, la partea din față a barei de ghidare, intră în contact cu un obiect. Reculul poate duce la pierderea periculoasă a controlului ferăstrăului cu lanț.
- Un ferăstrău cu lanț este destinat utilizării cu două mâini. În urma unei operații cu o singură mână, pot rezulta vătămări grave ale operatorului, ajutoarelor și / sau spectatorilor.
- Când transportați un ferăstrău cu lanț cu motorul pornit, cuplați frâna de lanț.
- Lăsați ferăstrăul cu lanț să se răcească înainte de realimentare și nu fumați.
- Nu permiteți altor persoane sau animale aproape de un ferăstrău cu lanț sau în apropierea locului în care este doborât un copac.
- Aveți mare precauție atunci când tăiați peri și puietți de dimensiuni mici, deoarece materialul subțire poate prinde lanțul ferăstrăului și poate fi biciuit către dvs.
- Când tăiați un lemn (creanga) aflat sub tensiune, fiți atenți la revenire.

### 2.3. INSTRUCȚIUNI DE PRIM AJUTOR



#### PRIM AJUTOR

Asigurați-vă din timp că există o trusă de prim ajutor în apropierea locului unde folosiți drujba. Completați ulterior orice produs de prim ajutor folosit.

Când apelați la medic utilizând numărul unic de urgență 112, vă rugăm să furnizați următoarele informații:

- Adresa completă la care s-a produs accidentul;
- Date privind modul de producere: electrocutare, explozie sau accidentare mecanică;
- Numărul de persoane rănite;
- Starea răniților și felul leziunilor.

03

## DATE TEHNICE - DESCRIEREA PRODUSULUI

## 3.1. Descrierea produsului DZ-D119-S001-G01

# DETOOLZ

SMART WORK

DRUJBA 2T 49.3CC 2.5CP 1L16"-1L E5 SES

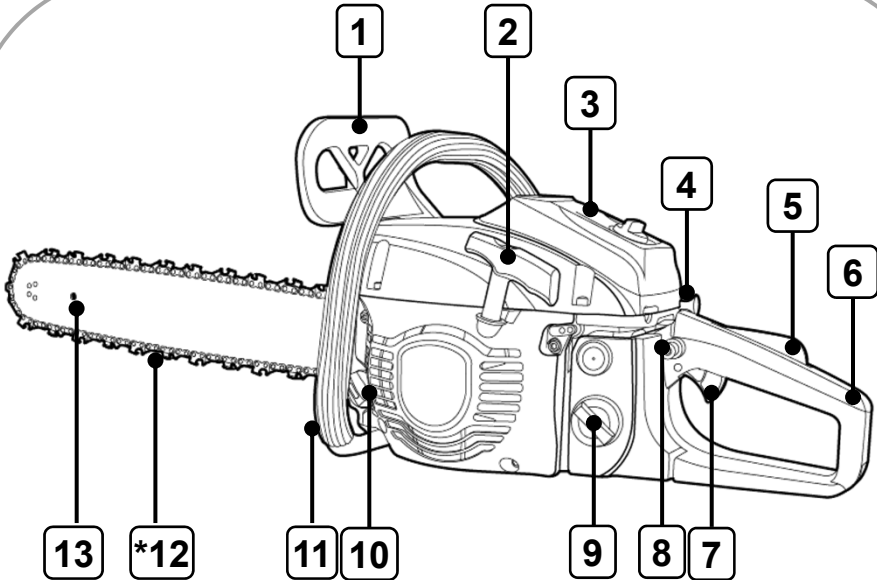

## Lista componentelor

Nr.	Descriere
1.	Aparatoare frontala/frana lant
2.	Maneta demaror
3.	Capac filtru aer
4.	Clapeta soc
5.	Deblocare acceleratie
6.	Maner spate
7.	Acceleratie
8.	Buton ON/OFF
9.	Capac rezervor combustibil
10.	Capac rezervor ulei lant
11.	Maner
12.	Lant
13.	Sina lant

RO

## 3.2. Specificații tehnice

**DRUJBA 2T 49.3CC 2.5CP 1L16"-1L E5 SES**

Vă felicităm pentru cumpărarea noului ferăstrău mecanic **DZ-D119-S001-G01**, fiind convingși că ve-ți fi mulțumiți de această modernă mașină. Dispozitivele de siguranță ale acestui ferăstrău mecanic corespund celor mai noi standarde de siguranță și îndeplinesc toate normele naționale și internaționale de securitatea muncii.

**DRUJBA 2T 49.3CC 2.5CP 1L16"-1L E5 SES** este un motofierastrau puternic usor de manevrat si dotat cu un motor eficient, special adaptat pentru un consum redus de carburant si un nivel de emisii reduse. De asemenea datorita puterii sale si a greutatii reduse o puteti folosi si in domeniul forestier.

Model	DZ-D119-S001-G01
Tip motor	2 timpi, monocilindru, răcit cu aer
Sistem porire	la sfoara + super easy start
Tip aprindere	CDI
Diametru cilindru	45 mm
Capacitatea cilindrica	49.3 cc
Putere	2.58 CP / 1.9 kW
Turatie	8500 rpm
Turatie relanti	2800-3200 rot/min
Carburator	Pump-film type
Tip benzina	Euro V
Combustibil	amestec benzina:ulei
Raport amestec benzina:ulei	25:1
Rezervor carburant	550 ml
rezervor ulei ungere	260 ml
Latime canal sina	0,325
Pas lant	1,5
Lungime lama	16"
Numar dint	33
Numar pinteni	66
Diametru maxim de taiere copaci	400
Nivel zgomot	112 dB
Dimensiune	425*285*262
Nr. buc/bax	1
Greutate neta	6.2 kg
Greutate bruta	6.7 kg

Continut pachet  
**DRUJBA 2T 49.3CC 2.5CP  
 1L16"-1L E5 SES  
 DZ-D119-S001-G01:**

- Echipament
- Lama,
- Lant,
- manual utilizare
- set unelte

## INSTRUCȚIUNI DE PUNERE IN FUNCTIUNE SI OPERARE

### 4.1. Asamblarea DRUJBEI

Deschideți pachetele și îndepărtați cu atenție ambalajul.

### INSTALAREA GHIDAJULUI SI A LANTULUI

Un pachet standard de fierăstrău conține articolele ilustrate, (F1)

- (1) Unitate de putere
- (2) Protecția lamei
- (3) Bara de ghidare
- (4) Lanț de ferăstrău
- (5) Cheie cu mufă
- (6) Șurubelniță pentru reglarea carburatorului
- (7) Șuruburi de fixare și de fixare

Deschideți cutia și instalați bara de ghidare și lanțul ferăstrăului pe unitatea de alimentare după cum urmează:.

Lanțul ferăstrăului are margini foarte ascuțite. Folosiți mănuși de protecție groase pentru siguranță.

1. Trageți protecția spre mânerul frontal pentru a verifica dacă frâna lanțului nu este pornită.
2. Slăbiți piulițele și scoateți capacul lanțului.
3. Instalați vârful atașat la unitatea de alimentare.
4. Trageți lanțul la pinion și, în timp ce montați lanțul ferăstrăului în jurul barei de ghidare, montați bara de ghidare pe unitatea de alimentare. Reglați poziția piuliței de tensiune a lanțului pe capacul lanțului la gaura inferioară a barei de ghidare. (F2)
- (8) Gaură
- (9) Piuliță de tensionare
- (10) Capacul lanțului

Acordați atenție direcției corecte a lanțului ferăstrăului. (F3) (1) Direcția de mișcare

5. Montați capacul lanțului pe unitatea de alimentare și fixați piulițele la etanșeitatea degetelor.

6. În timp ce țineți vârful barei, reglați tensiunea lanțului rotind șurubul de tensiune până când curelele de legătură ating doar partea inferioară a șinei barei. (F4)

7. Strângeți bine piulițele cu vârful barei ridicat (12-15N.m). Apoi verificați lanțul pentru o rotație lină și o tensiune adecvată în timp ce îl deplasați manual. Dacă este necesar, reglați din nou cu capacul lanțului slăbit.

8. Strângeți șurubul de tensionare

- (2) Slăbiți
- (3) Strângeți
- (4) Șurub de tensionare



## ATENȚIE

Nu lăsați ambalajul din plastic la îndemâna copiilor. Copiii nu trebuie să se joace cu ambalajul din plastic, pungii, folie și piese mici. Există pericol de ingestie și sufocare!

F1

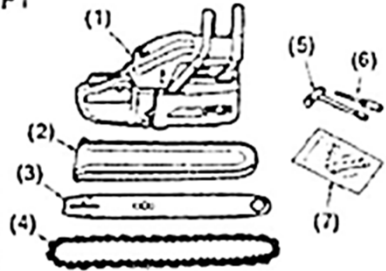

F2

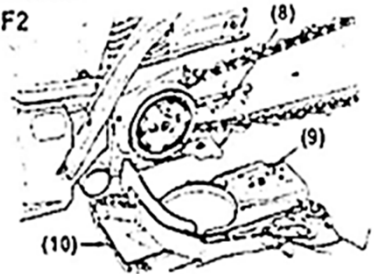

F3

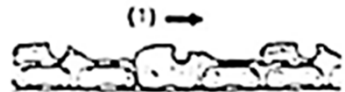

F4



Un lanț nou își va extinde lungimea la începutul utilizării. Verificați și reajustați frecvent tensiunea, deoarece un lanț slăbit poate deraia cu ușurință sau poate provoca uzura rapidă a acestuia și a barei de ghidare.

## ULEIUL DE COMBUSTIBIL ȘI DE LANȚ

F5



Se amestecă o benzină normală și un ulei de motor de calitate special pentru motoarele în 2 timpi, răcite cu aer.

Raport de amestecare recomandat:

Stare	Benzină	: Ulei
Până la 20 de ore folosiți	25	: 1
După 20 de ore utilizați	50	: 1

**ATENȚIE!** Păstrați focul deschis departe de zona în care se manipulează sau se depozitează combustibilul.

Se amestecă și se păstrează combustibilul numai într-un recipient de benzină aprobat.

**NOTA:**Cele mai multe probleme ale motorului sunt cauzate, direct sau indirect, de combustibilul utilizat pe mașină. Aveți grijă deosebită să nu amestecați un ulei de motor pentru motoarele cu 4 timpi.

## ULEIUL DE LANȚ

Utilizați ulei de motor SAE # 10W-30 pe tot parcursul anului sau SAE # 30 ~ # 40 vara și SAE # 20 iarna.

NOTĂ

Nu utilizați ulei uzat sau regenerat care poate provoca daune pompei de ulei.

## 4.2.PREGATIREA PENTRU PUNEREA IN FUNCTIUNE

### PORNIREA MOTORULUI

1. Umpleți rezervoarele de combustibil și respectiv de ulei de lanț și strângeți bine capacele. (F7)
2. Puneți comutatorul în poziția „I”. (F8)
3. În timp ce țineți maneta clapetei de accelerație împreună cu dispozitivul de blocare a clapetei de accelerație. Apăsăți butonul lateral de blocare a clapetei de accelerație și eliberați maneta clapetei de accelerație pentru a o menține în poziția inițială. (F9)
- (1) Ulei de lanț
- (2) Combustibil
- (3) Comutator
- (4) Buton de blocare a clapetei de accelerație
- (5) Pârghia clapetei de accelerație
- (6) Blocarea clapetei de accelerație
- (7) Clapeta soc

F7

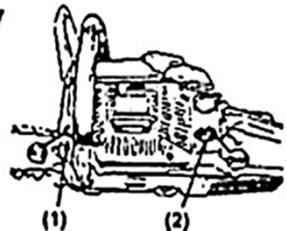

F8

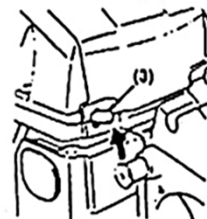

4. Scoateți butonul de soc în poziția închis. (F10)

**NOTĂ**

Când reporniți imediat după oprirea motorului, lăsați butonul de sufocare în poziția deschisă.

5. În timp ce țineți unitatea de ferăstrău ferm pe sol, trageți cu putere cablul de pornire. (F11)

Nu porniți motorul în timp ce țineți ferăstrăul cu lanț cu o mână. Lanțul ferăstrăului vă poate atinge corpul. Este foarte periculos.

6. Când motorul s-a aprins mai întâi, apăsați butonul de soc și trageți din nou starterul pentru a porni motorul.

7. Lăsați motorul să se încălzească cu maneta de accelerație trasă ușor.

Țineți mainile și picioarele departe de lanțul ferăstrăului deoarece va începe să se rotească la pornire.

**VERIFICAREA APLICĂRII ULEIULUI**

După pornirea motorului, rulați lanțul la turație medie și vedeți dacă uleiul de lanț este împrăștiat așa cum se arată în figură. (F12)

(1) Ulei de lanț

Debitul de ulei al lanțului poate fi schimbat prin introducerea unei șurubelnițe în orificiul de pe partea inferioară a ambreiajului. Reglați-vă în funcție de condițiile de lucru. (F13)

(1) Reglator

NOTA: Rezervorul de ulei ar trebui să devină aproape gol în momentul consumării combustibilului. Asigurați-vă că umpleți rezervorul de ulei de fiecare dată când realimentați unitatea.

**REGLAREA CARBURATORULUI (F14)**

Carburatorul de pe unitatea dvs. a fost reglat din fabrică, dar poate necesita o rotire fină din cauza schimbării condițiilor de funcționare.

Înainte de a regla carburatorul, asigurați-vă că sunt furnizate filtre curate de aer / combustibil și combustibil proaspăt, amestecul corespunzător.

La ajustare, urmați pașii următori:

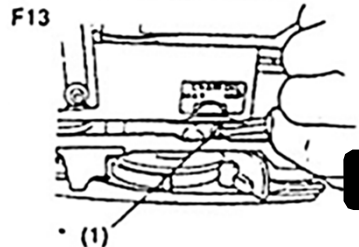
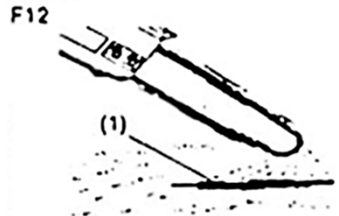
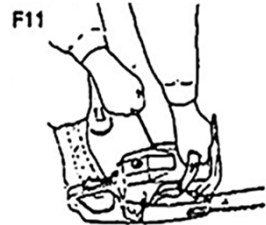
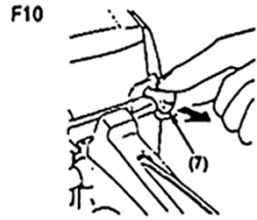
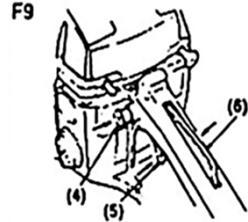

Asigurați-vă că reglați carburatorul cu lanțul de bare atașat

1. opriți motorul și înșurubați ambele ace H și L până când se opresc. Nu forța niciodată. Setează-le înapoi numărul inițial de ture așa cum se arată mai jos.

H ac: 1%

L ac: 1/4

2. Porniți motorul și lăsați-l să se încălzească la jumătate de clapetă.

3. Rotiți acul L încet în sensul acelor de ceasornic pentru a găsi poziția în care viteza de ralanti este maximă, apoi puneți acul înapoi cu un sfert (1/4) de rotire în sens invers acelor de ceasornic

4. Rotiți șurubul de reglare a ralantiului (T) în sens invers acelor de ceasornic, astfel încât lanțul ferăstrăului să nu se rotească. Dacă viteza de ralanti este prea lentă, rotiți șurubul în sensul acelor de ceasornic.

5. Faceți o tăiere de testare și reglați acul H pentru cea mai bună putere de tăiere, nu pentru viteza maximă.

(1) L ac

(2) H ac

(3) Șurub de reglare a ralantiului

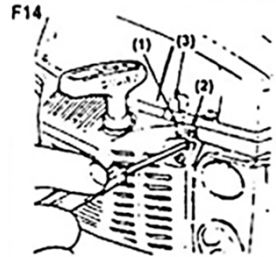

### Întinderea lanțului

Învârtiți puțin șurubul întinzător de lanț (în sensul acelor de ceasornic) până când lanțul intră în canalul de ghidare de pe partea inferioară a șinei (vezi cercul). Ridicați puțin vârful șinei ferăstrăului și strângeți șurubul întinzător de lanț spre dreapta (în sensul acelor de ceasornic) până când lanțul se lipește din nou de partea de jos a șinei (vezi cercul). Ridicați în continuare vârful șinei și strângeți piulițele de fixare (I) de la carcasa pinionului cu ajutorul cheii.

### Controlul întinderii lanțului

Lanțul este întins corect atunci când acesta, rămânând lipit de partea inferioară a șinei, poate fi transportat ușor cu degetele. Slăbiți întâi frâna de lanț. Verificați frecvent întinderea lanțului deoarece lanțurile noi se lungesc la început. Verificați mai des întinderea lanțului, dar numai după ce ați oprit întâi motorul. **OBSERVAȚIE:** Practic ar trebui să folosiți alternativ 2-3 lanțuri de ferăstrău. Pentru a obține o uzură uniformă a șinei ferăstrăului trebuie întoarsă și șina în momentul înlocuirii lanțului.

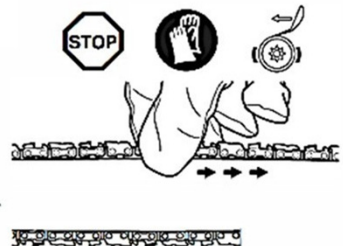
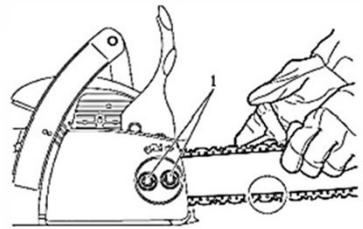

### FRÂNĂ DE LANȚ

Această mașină este echipată cu o frână automată pentru a opri rotația lanțului de ferăstrău la apariția reculului în timpul operațiunii de tăiere a ferăstrăului. Frâna este acționată automat de o forță de inerție care acționează asupra greutății montate în interiorul protecției față.

Această frână poate fi acționată manual și cu protecția frontală întoarsă în jos spre bara de ghidare.

Pentru a elibera frâna, trageți în sus de protecția față spre mânerul frontal până când se aude sunetul „clic”.

Asigurați-vă că confirmați funcționarea frânei la inspecția zilnică.

Cum să confirmați:

(1) Opriiți motorul.

(2) Ținând ferăstrăul cu lanțul orizontal, eliberați mâna de mânerul frontal, loviți vârful barei de ghidare într-o buturuga sau o bucată de lemn și confirmați funcționarea frânei. Nivelul de funcționare variază în funcție de dimensiunea barei. (F18)

În cazul în care frâna nu este eficientă, solicitați inspecției și reparațiilor distribuitorului nostru. Motorul, dacă este ținut rotit la viteză mare cu frâna acționată, încălzește ambreiajul, provocând probleme. Când frâna este acționată în timpul funcționării, eliberați imediat degetele de pe maneta clapetei de accelerație și păstrați motorul la ralanti.

### OPRIREA MOTORULUI

1. Eliberați maneta clapetei de accelerație pentru a permite motorului ralanti câteva minute. Puneți comutatorul în poziția „O” (STOP). (F19)

(1) Comutator

Înainte de a trece la treaba dvs., citiți secțiunile „INSTRUCȚIUNI DE SIGURANȚĂ” și „PRECAUȚII DE SIGURANȚĂ”. Este recomandat să practicați mai întâi tăierea buștenilor ușori. Acest lucru vă ajută, de asemenea, să vă obișnuiți cu unitatea dvs.

Respectați întotdeauna normele de siguranță. Ferăstrăul cu lanț trebuie utilizat numai pentru tăierea lemnului. Este interzisă tăierea altor tipuri de materiale. Vibrațiile și reculul variază în funcție de diferite materiale și cerințele reglementărilor de siguranță nu ar fi respectate. Nu folosiți ferăstrăul cu lanț ca pârgă pentru ridicarea, mișcarea sau despăcarea obiectelor. Nu-l blocați peste suporturi fixe. Este interzis să atașați unelte sau aplicații care nu sunt specificate de producător.

Nu este necesar să forțați ferăstrăul să taie. Aplicați doar o presiune ușoară în timp ce porniți motorul la maxim.

Când lanțul ferăstrăului este prins în tăietură, nu încercați să-l scoateți cu forța, ci folosiți o pană sau o manetă pentru a deschide calea.

F17

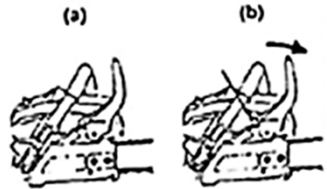

F18

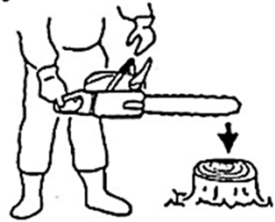

F19

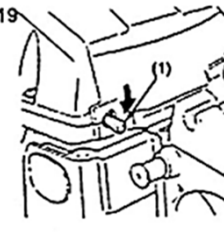

Înainte de a trece la treaba dvs., citiți secțiunile „INSTRUCȚIUNI DE SIGURANȚĂ”. Este recomandat să practicați mai întâi tăierea buștenilor ușori. Acest lucru vă ajută, de asemenea, să vă obișnuiți cu unitatea dvs.

Respectați întotdeauna normele de siguranță. Ferăstrăul cu lanț trebuie utilizat numai pentru tăierea lemnului. Este interzisă tăierea altor tipuri de materiale. Vibrațiile și reculul variază în funcție de diferite materiale și cerințele reglementărilor de siguranță nu ar fi respectate. Nu folosiți ferăstrăul cu lanț ca pârghie pentru ridicarea, mișcarea sau despicarea obiectelor. Nu-l blocați peste suporturi fixe. Este interzis să atașați unelte sau aplicații care nu sunt specificate de producător.

Nu este necesar să forțați ferăstrăul să taie. Aplicați doar o presiune ușoară în timp ce porniți motorul la maxim. Când lanțul fierăstrăului este prins în tăietură, nu încercați să-l scoateți cu forța, ci folosiți o pană sau o pârghie pentru a deschide calea.

### PROTECTIA ANTI REcul

Acest fierăstrău este echipat cu o frână de lanț care va opri lanțul în caz de recul, dacă funcționează corect. Trebuie să verificați funcționarea frânei de lanț înainte de fiecare utilizare, rularea ferăstrăului la maxim, clapeta de accelerație timp de 1-2 secunde și împingând în față apărătoarea frontală.

Lanțul trebuie să se oprească imediat cu motorul la turație maximă, dacă lanțul se oprește lent sau nu se oprește, înlocuiți banda de frână și tamburul ambreiajului înainte de utilizare.

Este extrem de important ca frâna lanțului să fie verificată pentru o funcționare corectă înainte de fiecare utilizare și ca lanțul să fie ascuțit pentru a menține nivelul de siguranță al reculului din acest fierăstrău. Îndepărtarea dispozitivelor de siguranță, întreținerea necorespunzătoare sau înlocuirea incorectă a barei sau a lanțului poate crește riscul de vătămare corporală gravă din cauza reculului.

### TĂIEREA UNUI ARBORE (F22)

1. Decideți direcția de tăiere luând în considerare vântul, înclinarea copacului, amplasarea ramurilor grele, ușurința lucrului după tăiere și alți factori.
2. În timp ce curățați zona din jurul copacului, aranjați un punct de sprijin bun și retrageți-vă.
3. Faceți o creștătură tăiată cu o treime din drum în copac pe partea de tăiere.
4. Faceți o tăietură de tăiere din partea opusă a creștăturii și la un nivel ușor mai mare decât partea inferioară a creștăturii.

Când doborâți un copac, asigurați-vă că vă avertizați lucrătorii vecini cu privire la pericol.

- (1) tăiat cu creștătură
- (2) Tăietura pentru cadere
- (3) Direcția de tăiere

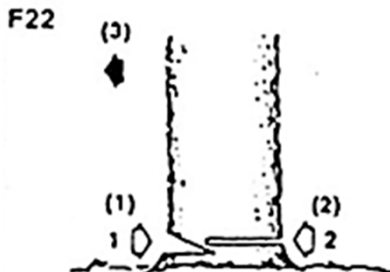

Un buștean întins pe pământ (F23)

Văzut la jumătate, apoi rotiți buștenul și tăiați din partea opusă.

Un buștean atârnat de sol (F24)

În zona A, a văzut de sus o treime și a termina tăind din partea de sus. În zona B, a văzut în jos din partea de sus o treime și terminați tăind în sus din partea de jos.

Membrul tăiat al copacului căzut (F25)

Mai întâi verificați în ce parte este îndoit membrul. Apoi faceți tăierea inițială din partea îndoită și terminați prin tăierea din partea opusă.

Fiți atenți la spatele unui membru tăiat.

Tunderea arborelui în picioare (F26)

Tăiați de jos, terminați de jos.

Nu utilizați un punct de sprijin sau o scară instabilă.

Nu exagerați.

Nu tăiați deasupra înălțimii umerilor.

Folosiți întotdeauna ambele mâini pentru a apuca ferăstrăul.

F23

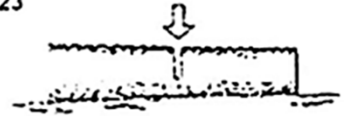

F24

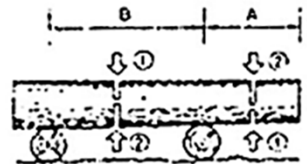

F25



F26

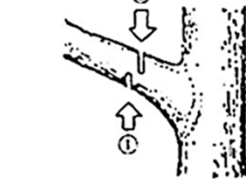

### 4.3. ÎNTREȚINERE

Înainte de a curăța, inspecta sau repara unitatea, asigurați-vă că motorul s-a oprit și este rece. Deconectați bujia pentru a preveni pornirea accidentală.

#### ÎNTREȚINERE DUPĂ FIECARE UTILIZARE

1. Filtru de aer - Praful de pe suprafața mai curată poate fi îndepărtat prin atingerea unui colț al dispozitivului de curățare pe o suprafață dură. Pentru a curăța murdăria din ochiuri, împărțiți produsul de curățat în jumătăți și periați benzina. Când utilizați aer comprimat, suflați din interior. (F27)

F30

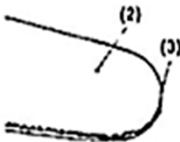

F29

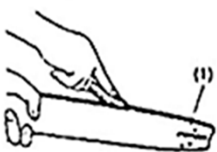

F28



F27

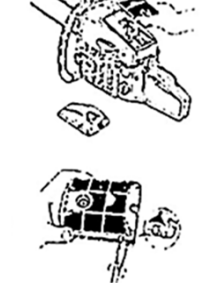

2.Orificiul de ungere - Demontați bara de ghidare și verificați orificiul de ungere pentru a nu se înfunda. (F28)Port de ulei

3.Bara de ghidare - Când bara de ghidare este demontată, îndepărtați rumegușul din canelura barei și orificiul de ungere. (F29)Ungeți pinionul nasului de la orificiul de alimentare de pe vârful barei. (F30)

(1) Port de ulei(2) Orificiul de ungere(3) Pinion

4. AlteleVerificați dacă există scurgeri de combustibil și fixări slabe și deteriorări ale pieselor majore, în special articulațiilor mânerului și montarea barei de ghidare.

### INTRETINERE PERIODICA

#### 1. Aripioare cilindrice

Înfundarea prafului între aripile cilindrului va provoca supraîncălzirea motorului. Verificați și curățați periodic aripioarele cilindrului după îndepărtarea filtrului de aer și a capacului cilindrului. Când instalați capacul cilindrului, asigurați-vă că firele comutatorului și garniturile sunt poziționate corect în poziție. (F31)

Asigurați-vă că blocați orificiul de admisie a aerului.

#### 2. Filtru combustibil

(a) Cu ajutorul unui cârlig de sârmă, scoateți filtrul din orificiul de umplere. (F32)

(1) Filtru combustibil

(b) Demontați filtrul și spălați-l cu benzină sau înlocuiți-l cu unul nou, dacă este necesar.

#### NOTĂ

După îndepărtarea filtrului, utilizați un vârf pentru a ține capătul conductei de aspirație.

Când asamblați filtrul, aveți grijă să nu permiteți fibrele filtrante sau praful în interiorul conductei de aspirație.

#### 3. Rezervor de ulei

Cu un cârlig de sârmă, scoateți filtrul de ulei prin orificiul de umplere și curățați-l cu benzină. Când introduceți filtrul înapoi în rezervor, asigurați-vă că acesta ajunge în colțul din dreapta față. De asemenea, curățați murdăria din rezervor. (F33)

(2) Filtru de ulei

F31



F32

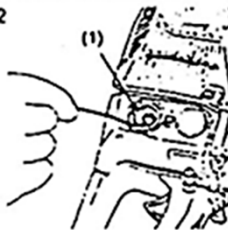

F33

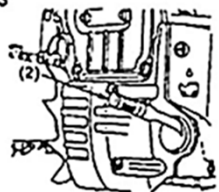

05

F34

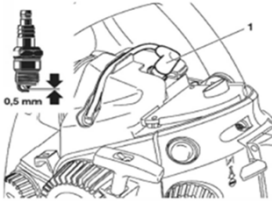

F35

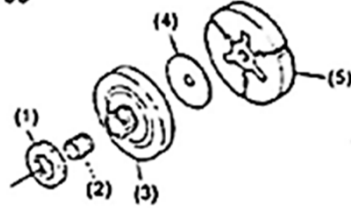

#### 4. Bujie (F34)

Curățați electrozii cu o perie de sârmă și readuceți spațiul la 0,5 mm, după cum este necesar.

#### 5. Pinion (F35)

Verificați dacă există fisuri și dacă uzura excesivă interferează cu antrenarea cu lanț. Dacă purtarea este evidentă, înlocuiți-o cu una nouă. Nu montați niciodată un lanț nou pe un pinion uzat sau un lanț uzat pe un pinion nou.

(1) Pinion

(2) Rulment cu ace

(3) Tambur ambreiaj

(4) Distanțier

(5) Pantof ambreiaj

#### 6. Amortizoare față și spate

Înlocuiți dacă piesa aderată este curățată sau dacă se observă fisuri pe piesa de cauciuc.

## ÎNȚREȚINEREA LANTULUI DE TAIERE ȘI A BAREI DE GHIDARE

Este foarte important pentru o funcționare ușoară și sigură să mențineți tăietorii întotdeauna ascuțiți.

Frezele trebuie să fie ascuțite când :

- Rumeгуșul devine pulbere.
- Ai nevoie de o forță suplimentară pentru a tăia.
- Modul tăiat nu merge drept.
- Vibrațiile cresc.
- Consumul de combustibil crește.

Standarde de setare a tăietorului:

Asigurați-vă că purtați mănuși de siguranță. Înainte de depunere:

Asigurați-vă că lanțul ferăstrăului este ținut bine.

Asigurați-vă că motorul este oprit.

Utilizați o pila rotundă de dimensiunea adecvată pentru lanțul dvs.

Așezați pila pe tăietor și împingeți-o înainte. Păstrați poziția fișierului așa cum este ilustrat. (F36)

După ce fiecare tăietor a fost ascuțit, verificați indicatorul de adâncime și fixați-l la nivelul corespunzător, așa cum este ilustrat. (F37)

F36

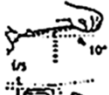

F37

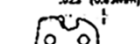
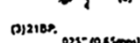

RO

05

Asigurați-vă că rotunjiți marginea frontală pentru a reduce șansele de recul sau de rupere a lantului.

- (1) Verificator de gabarit adecvat.
- (2) Faceți umărul rotund
- (3) Standard de măsurare a adâncimii

Asigurați-vă că fiecare tăietor are aceeași lungime și unghiuri de margine ca în ilustrație (F38)

F38

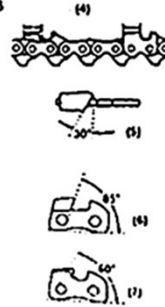

- (4) Lungimea tăietorului
- (5) Unghiul de depunere
- (6) Unghiul plăcii laterale
- (7) Unghiul de tăiere a plăcii superioare

### GHIDAJUL LANTULUI

Inversați bara ocazional pentru a preveni uzura parțială.

Șina de bare trebuie să fie întotdeauna pătrată. Verificați uzura șinei barei. Aplicați o riglă pe bară și pe exteriorul tăietorului.

Dacă se observă un decalaj între ele, șina este normală. În caz contrar, șina de bare este uzată. O astfel de bară trebuie corectată sau înlocuită. (F39)

- (1) Conducător (2) Gap
- (3) Fără gol (4) Înclinarea lanțului

F39

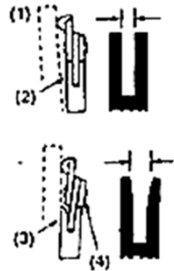

PĂSTRAȚI SISTEMUL DE SIGURANȚĂ ÎN TOATA VIAȚA PRODUSULUI. ACCIDENTELE SE POT ÎNTÂMPLA DACĂ:

- ÎNTREȚINEREA ESTE NEADECVATĂ SAU
- UTILIZAREA COMPONENTELOR DE ÎNLOCUIRE NECONFORMA SAU
- ÎNLĂTURAREA DISPOZITIVELOR DE SIGURANȚĂ

## 5. DEPOZITAREA SI ELIMINAREA PRODUSULUI

### 5.1 . Depozitarea

Avertizare! Nu depozitați aparatul niciodată timp mai îndelungat de 30 de zile, fără să executați următorii pași. Depozitarea aparatului. Dacă depozitați aparatul timp mai îndelungat de 30 de zile, acesta trebuie pregătit pentru depozitare. În caz contrar, restul de combustibil rămas în carburator se evaporă și lasă în urmă o depunere cauciucată. Acest lucru poate îngreuna repornirea și poate avea ca și consecință lucrări de reparație costisitoare

- 1.Îndepărtați încet capacul rezervorului pentru a elimina eventual presiunea care s-a format în rezervor. Goliți cu grijă rezervorul.
- 2.Porniți motorul și lăsați-l să funcționeze până când acesta se oprește și carburantul din carburator este consumat.
3. Lăsați motorul să se răcească (cca. 5 minute).
4. Îndepărtați bujia.
- 5.Puneți o linguriță de ulei pentru motor în 2 timpi curat în camera de ardere. Trageți încet de câteva ori cablul de pomire, astfel încât componentele interioare să fi e unse cu ulei. Așezați la loc bujia. Indicație: Depozitați aparatul într-un loc uscat și la distanță de posibile surse de aprindere, de ex. cuptor, boiler și uscător pe gaz, etc.

### 5.2.Garanție / Eliminare produsului

Dacă există o problemă de calitate de la data cumpărării în termen de 2 ani, producătorul va furniza servicii de reparații sau înlocuire gratuite.Daunele provocate de operator ca urmare a utilizării necorespunzătoare sau ca urmare a unor dezastre naturale, nu se încadrează în perioada de garanție și se vor percepe costuri de reparație.Păstrați certificatul de garanție. Nu este permis să se transfere. Este valabil numai dacă este emis de distribuitori autorizați sau agenți agreați de către producător.Nu aruncați utilajele electrice împreună cu deșeurile menajere! În conformitate cu **Directiva Europeană 2002/96/CE** privind deșeurile de echipamente electrice și electronice și punerea în aplicare a acestora în conformitate cu legislația națională, instrumentele electrice care au ajuns la sfârșitul vieții trebuie colectate separat și returnate la o instalație de reciclare compatibilă cu normele de protecție a mediului.

Utilizatorul are responsabilitatea de a asigura îndepărtarea utilajului la sfârșitul duratei sale de viață în instalațiile de colectare corespunzătoare, cunoscând sancțiunile prevăzute de legislația în vigoare privind deșeurile.Colectarea selectivă pentru fiecare material pentru reciclare, tratare și eliminare compatibilă cu mediul contribuie la evitarea posibilelor efecte negative asupra mediului și asupra sănătății și promovează recuperarea materialelor din care este compus produsul.

Pentru informații mai detaliate cu privire la sistemele de colectare disponibile, contactați serviciul local pentru eliminarea deșeurilor sau magazinul unde a fost efectuată achiziția.Producătorii și importatorii își îndeplinesc responsabilitatea pentru reciclarea, tratarea și eliminarea produselor compatibile cu mediul, fie direct, fie prin participarea la un sistem colectiv de colectare și reciclare.Ambalajul produsului este 100% reciclabil.Echipamentele electrice uzate si accesoriile acestora conțin o cantitate considerabilă de materii prime si plastic, care pot fi reciclate la randul lor.



## 6. PROBLEME SI REMEDII

Defecțiune	Cauza posibilă	Depanarea problemelor
Motorul nu pornește	Comutator de circuit al motorului în poziția OFF	Fixați întrerupătorul motorului în poziția ON
	Fără combustibil în rezervor	Se adaugă combustibil, curățați cablul de combustibil
	Linia de combustibil este înfundată	Utilizați întotdeauna combustibil proaspăt de marcă, benzină normală fără plumb
	Combustibil rău, vechi sau murdar în rezervor	Curățați rezervorul de combustibil, conducta de combustibil și carburatorul
	Filtru de aer murdar	Curățați filtrul de aer
	Ștecherul bujiei este deconectat de la bujie; cablul de înaltă tensiune nu este fixat bine în ștecher	Introduceți ștecherul firului în bujie; verificați conexiunea dintre firul de înaltă tensiune și ștecher
	Bujia este arsă sau are daune; distanță incorectă între electrozi	Curățați sau înlocuiți bujia; setați distanța dintre electrozi
Pornire grea sau putere redusă a motorului	Motorul s-a înecat după mai multe încercări de pornire	A se deșuruba și usca bujia, de mai multe ori pentru a trage cablul cu bujia conectată; regulator de alimentare cu combustibil în poziția (STOP)
	Rezervorul de combustibil este murdar	Curățați rezervorul de combustibil
	Filtru de aer contaminat	Curățați filtrul de aer
	Bujia s-a ars	Curățați bujia
Motorul se încălzește	Apă în rezervorul de combustibil și carburator; carburator înfundat	Goliți rezervorul de combustibil; curățați canalul de combustibil și carburatorul
	Distanță greșită între electrozii bujiei	Fixarea distanței corecte între electrozi
	Filtru de aer murdar	Curățarea filtru de aer
Vibrații crescute în timpul lucrului	Sistemul de răcire murdar	Curățați coastele (sistemul) de răcire
	Fixarea motorului este slăbită	Strângeți imediat șuruburile de fixare a motorului

## DECLARAȚIE DE CONFORMITATE

1. Denumirea producătorului ..... Fabricat în P.R.C. pentru GOLDEN FISH SRL, România  
 2. Adresa producătorului ..... Depozitul Central Stefanestii de Jos, Linia de Centura 5, CTPark Bucharest North, Stefanestii de Jos, Ilfov 077175

3. Denumire produs ..... DRUJBA 2T 49.3CC 2.5CP 1L16"-1L E5 SES  
 4. Numar de identificare produs/ Model fabricant: ..... DZ-D119-S001-G01  
 Standarde de armonizare relevante sau trimerile la specificațiile în legătură cu care se declara conformitatea:

- OG. Nr. 20 din 18 august 2010 (actualizată) privind stabilirea unor măsuri pentru aplicarea unitară a legislației Uniunii Europene care armonizează condițiile de comercializare a produselor;
- HG nr. 1029 din 3 septembrie 2008 privind condițiile introducerii pe piață a mașinilor (Directiva 2006/42/CE)
- Directiva 2006/42/CE din 17 mai 2006 privind echipamentele tehnice și de modificare a Directivei 95/16/CE (reformare).
- SR EN ISO 11806-1 :2012 Mașini agricole și forestiere. Cerințe de securitate și încercări pentru aparate portabile pentru curățat tufșuri și tăiat iarbă, acționate de motor cu ardere internă. Partea 1: Mașini echipate cu un motor cu ardere internă integrat
- SR EN ISO 4254-1:2013 Mașini agricole. Securitate. Partea I: Cerințe generale
- SR EN ISO 12100:2011 ver.eng. Securitatea mașinilor. Principii generale de proiectare. Aprecierea riscului și reducerea riscului
- SR EN 61310-1:2008 Securitatea mașinilor. Indicare, marcare și manevrare. Partea 1: Cerințe pentru semnale vizuale, acustice și tactile
- SR EN 61310-2:2008 Securitatea mașinilor. Indicare, marcare și manevrare. Partea 2: Cerințe pentru marcare
- SR EN ISO 14982:2009 Mașini agricole și forestiere. Compatibilitatea electromagnetică. Metode de încercare și criterii de acceptabilitate
- SR EN ISO 14982:2009 Mașini agricole și forestiere. Compatibilitatea electromagnetică. Metode de încercare și criterii de acceptabilitate
- SR EN 61000-4-2:2009 ver.eng. Compatibilitate electromagnetică (CEM). Partea 4-2: Tehnici de încercare și măsurare. Încercare de imunitate la descărcări electrostatice
- SR EN ISO 3744:2011 Acustică. Deten: mnaarea nivelurilor de putere acustică și a nivelurilor de energie acustică ale surselor de zgomot utilizând presiunea acustică. Metode tehnice în condiții apropiate de cele ale unui câmp liber deasupra unui plan reflectant

**SC GOLDEN FISH SRL**, Micul Fermier - Depozitul Central Stefanestii de Jos, Linia de Centura 5, CTPark Bucharest North, Stefanestii de Jos, Ilfov 077175, înregistrată la Registrul Comerțului Ilfov cu nr. J23/2652/2016, CUI RO 22908031, prin reprezentant legal Pastrav Gabriel Constantin în calitate de Administrator, declarăm pe propria răspundere, cunoscând prevederile art. 292 Cod Penal cu privire la falsul în declarații, faptul că produsul "**DRUJBA 2T 49.3CC 2.5CP 1L16"-1L E5 SES DZ-D119-S001-G01**" care face obiectul acestei declarații de conformitate nu pune în pericol viața, sănătatea și securitatea muncii, nu produce impact negativ asupra mediului și este în conformitate cu Directiva 2006/42/CE privind echipamentele tehnice, Directiva 2014/35/UE cu privire la echipamente electrice destinate utilizării în cadrul unor limite limitate de tensiune, Directiva 2014/30/UE cu privire la compatibilitatea electromagnetică (Hotărârea Guvernului nr. 487/2016), Directiva 2000/14/CE referitoare la emisia de zgomot de către echipamentele destinate utilizării în aer liber.

Semnat pentru și în numele: ..... S.C. GOLDEN FISH SRL  
 Adresa la care se constituie și se păstrează dosarul tehnic: Păstrav Gabriel Constantin

Micul Fermier - Depozitul Central Stefanestii de Jos,  
 Linia de Centura 5, CTPark Bucharest North,  
 Stefanestii de Jos, Ilfov 077175, Romania,  
 email: service@micul-fermier.ro,  
 Tel: +40 751 098 855

Nume și prenumele  
 persoanei împuternicite:  
 iunie 2022



(Semnatura și stampila)

## CERTIFICAT DE GARANȚIE

Denumirea produsului ..... Model/Serie .....

Nr. factură ..... Data cumpărării .....

Vânzător ..... Magazin .....

Adresa magazin.....

Numele cumpărătorului.....

Adresa cumparatorului .....

Semnatură Cumpărător .....

**GARANȚIE DE CONFORMITATE LEGALĂ (449/2003 cu modificari și completări) – 2 ani**  
**GARANȚIE COMERCIALĂ - 1 an**

Durata medie de utilizare a produsului este de 3..5 ani dacă se utilizează conform specificațiilor pentru uz gospodăresc și sunt evitate solităriile excesive specifice utilizării industriale.

SC GOLDEN FISH SRL, acorda cumpărătorului o garanție comercială în condițiile prezentului certificat de garanție. Garanția acordată prin prezentul certificat nu limitează sau elimină drepturile consumatorului.

Durata garanției comerciale se acordă prin prezentul certificat este de:

- 24 luni - pentru cumpărătorii persoane fizice; 12 luni - pentru cumpărătorii persoane juridice.
- Perioada de garanție începe de la data achiziției.CONDIȚII DE ACORDARE A GARANȚIEI:
- Produsul a fost utilizat conform prevederilor prezentate în manualul de utilizare.
- Produsul este însoțit de factura sau bonul fiscal, și Certificatul de garanție în original, în perioada de valabilitate (24/12 luni), completat integral, semnat si stampilat.
- Garanția se acorda numai daca produsul este întreg, nedemontat și transportat în ambalaj corespunzator.
- Garanția se acordă numai pentru vicii de fabricație, defecte de material sau de fabricație și nu se extinde asupra accesoriilor, consumabilelor sau a subsansamblelor supuse uzării.

**NU SE ACORDĂ GARANȚIE ÎN CAZUL:**

- Deteriorarea si/sau defectarea produsului ca urmare a nerespectării parțiale sau totale a instrucțiunilor.
- Modificarea stării originale a produsului în scopul depășirii performanțelor.
- Sunt excluse de la garanție defectele rezultate de uzura sau solicitarea excesivă.
- Produsele desigilate sau la care s-a intervenit în vederea reparării de catre persoane neautorizate.
- Produsele care au fost utilizate pentru alte scopuri decât cele indicate în prezentul manual.

**INTERVENȚII ÎN PERIOADA DE GARANȚIE:**

Nr.	Data intrării	Nr. factură	Descriere reparații	Semnătura	Prelungire garanție
1					
2					
3					
4					

Semnatura vânzător .....

(semnatura si stampila)



[www.micul-fermier.ro](http://www.micul-fermier.ro)

**GOLDEN FISH SRL**

Micul Fermier - Depozitul Central Stefanestii de Jos  
Linia de Centura 5, CTPark Bucharest North  
Stefanestii de Jos, Ilfov 077175 , Romania

email: [service@micul-fermier.ro](mailto:service@micul-fermier.ro)

[contact@micul-fermier.ro](mailto:contact@micul-fermier.ro)

Tel +40 751 098 855; +40 746 533 474