

DE LUXE

Armături pentru radiatoare - cu finisare superioară



DE LUXE TS-98-V

Model	Racord	EAN 90 04174	Cod comand	Dimensiune	
	Cap termostatic TS Mini-Design, alb, Cu senzor lichid (hidro-senzor), domeniu de reglare 0–30°C, cu poziție "0" și protecție împotriva înghețului reglabil la aproximativ 6°C.	M 28 x 1,5	80021 4	S 9200 34	
	Cap termostatic TS Mini-Design, cromat Cu senzor lichid (hidro-senzor), domeniu de reglare 0–30°C, cu poziție "0" și protecție împotriva înghețului reglabil la aproximativ 6°C.	M 28 x 1,5	80020 7	S 9200 31	
	Robinet HERZ-TS-Design, model drept, alb Robinet termostatic, alb. Racord cu con pentru montajul la radiator. Racord țevă cu filet exterior M22x1,5, cu con.	G 1/2"- M22x1,5	80055 9	S 7633 44	
	Robinet HERZ-TS-Design, model drept, cromat Robinet termostatic, cromat. Racord cu con pentru montajul la radiator. Racord țevă cu filet exterior M22x1,5, cu con.	G 1/2"- M22x1,5	80054 2	S 7633 41	
	Robinet HERZ-TS-Design, model colțar, alb Robinet termostatic, alb. Racord cu con pentru montajul la radiator. Racord țevă cu filet exterior M22x1,5, cu con.	G 1/2"- M22x1,5	80051 1	S 7634 44	
	Robinet HERZ-TS-Design, model colțar, cromat Robinet termostatic, cromat. Racord cu con pentru montajul la radiator. Racord țevă cu filet exterior M22x1,5, cu con.	G 1/2"- M22x1,5	80050 4	S 7634 41	
	Robinet HERZ-TS-Design, model colțar special, alb Robinet termostatic, alb. Racord cu con pentru montajul la radiator. Racord țevă cu filet exterior M22x1,5, cu con.	G 1/2"- M22x1,5	80059 7	S 7638 44	
	Robinet HERZ-TS-Design, model colțar special, cromat Robinet termostatic, cromat. Racord cu con pentru montajul la radiator. Racord țevă cu filet exterior M22x1,5, cu con.	G 1/2"- M22x1,5	80058 0	S 7638 41	
	Robinet termostatic Herz-TS-AB-Design, alb Racord cu con pentru montajul la radiator. Racord țevă cu filet exterior M22x1,5, cu con.	G 1/2"- M22x1,5	80045 0	S 7645 44	
	Robinet termostatic Herz-TS-AB-Design, cromat Racord cu con pentru montajul la radiator. Racord țevă cu filet exterior M22x1,5, cu con.	G 1/2"- M22x1,5	80044 3	S 7645 41	
	Robinet termostatic Herz-TS-CD-Design, alb Racord cu con pentru montajul la radiator. Racord țevă cu filet exterior M22x1,5, cu con.	G 1/2"- M22x1,5	80046 7	S 7646 44	
	Robinet termostatic Herz-TS-CD-Design, cromat Racord cu con pentru montajul la radiator. Racord țevă cu filet exterior M22x1,5, cu con.	G 1/2"- M22x1,5	80047 4	S 7646 41	

DE LUXE RL

Model	Racord	EAN 90 04174	Cod comand	Dimensiune	
	Robinet de retur Herz RL-Design, model drept Robinet de reglare și de închidere, alb. Racord cu con pentru montajul la radiator. Racord țevă cu filet exterior M22x1,5 cu con.	G 1/2"- M22x1,5	80053 5	S 3733 44	
	Robinet de retur Herz RL-Design, model drept Robinet de reglare și de închidere, cromat. Racord cu con pentru montajul la radiator. Racord țevă cu filet exterior M22x1,5 cu con.	G 1/2"- M22x1,5	80052 8	S 3733 41	
	Robinet de retur Herz RL-Design, model colțar Robinet de reglare și de închidere, alb. Racord cu con pentru montajul la radiator. Racord țevă cu filet exterior M22x1,5 cu con.	G 1/2"- M22x1,5	80049 8	S 3734 44	
	Robinet de retur Herz RL-Design, model colțar Robinet de reglare și de închidere, cromat. Racord cu con pentru montajul la radiator. Racord țevă cu filet exterior M22x1,5 cu con.	G 1/2"- M22x1,5	80048 1	S 3734 41	
	Robinet de retur Herz RL-Design, model colțar special Robinet de reglare și de închidere, pentru instalare pe tur, alb.	G 1/2"- M22x1,5	80057 3	S 3738 44	
	Robinet de retur Herz RL-Design, model colțar special Robinet de reglare și de închidere, pentru instalare pe tur, cromat.	G 1/2"- M22x1,5	80056 6	S 3738 41	
	Robinet de retur în 3 axe Herz-RL-"AB"- Design Robinet de reglare și de închidere, alb. Racord cu con, pentru montajul la radiator. Racord țevă cu filet exterior M22x1,5, cu con.	G 1/2"- M22x1,5	80041 2	S 3745 44	
	Robinet de retur în 3 axe Herz-RL-"AB"- Design Robinet de reglare și de închidere, cromat. Racord cu con, pentru montajul la radiator. Racord țevă cu filet exterior M22x1,5, cu con.	G 1/2"- M22x1,5	80040 5	S 3745 41	
	Robinet de retur în 3 axe Herz-RL-"CD"- Design Robinet de reglare și de închidere, alb. Racord cu con, pentru montajul la radiator. Racord țevă cu filet exterior M22x1,5, cu con.	G 1/2"- M22x1,5	80043 6	S 3746 44	
	Robinet de retur în 3 axe Herz-RL-"CD"- Design Robinet de reglare și de închidere, cromat. Racord cu con, pentru montajul la radiator. Racord țevă cu filet exterior M22x1,5, cu con.	G 1/2"- M22x1,5	80042 9	S 3746 41	

Semne și simboluri

- Robinet de reglare cu presetare
- Robinet de reglare

- Încalzire cu radiatoare în sistem monotubular
- Încalzire cu radiatoare în sistem bitubular

DE LUXE 3000

Model		EAN 90 04174	Cod comand	Dimensiune
	H3000-Design, model drept, pentru instalații bitubulare, alb* Model drept pentru instalații bitubulare, distanța între racordurile de îmbinare 50 mm, Racord radiatoare G 1/2, Racord radiatoare G3/4 cu piuliță olandez . Alb. Racord cu filet exterior M 22 x 1,5 i con de etan are pentru racordarea țevilor cu conectori de compresie. Conectorii se comand separat.	80035 1	S 3266 04	
	H3000-Design, model drept, pentru instalații bitubulare, cromat Model drept pentru instalații bitubulare, distanța între racordurile de îmbinare 50 mm, Racord radiatoare G 1/2, Racord radiatoare G3/4 cu piuliță olandez . Cromat. Racord cu filet exterior M 22 x 1,5 i con de etan are pentru racordarea țevilor cu conectori de compresie. Conectorii se comand separat.	80034 4	S 3266 01	
	H3000-Design, model drept, pentru instalații monotubulare, alb* Model drept pentru instalații monotubulare, distanța între racordurile de îmbinare 50 mm, Racord radiatoare G 1/2, Racord radiatoare G3/4 cu piuliță olandez . Alb. Racord cu filet exterior M 22 x 1,5 i con de etan are pentru racordarea țevilor cu conectori de compresie. Conectorii se comand separat.	80033 7	S 3166 04	
	H3000-Design, model drept, pentru instalații monotubulare, cromat Model drept pentru instalații monotubulare, distanța între racordurile de îmbinare 50 mm, Racord radiatoare G 1/2, Racord radiatoare G3/4 cu piuliță olandez . Cromat. Racord cu filet exterior M 22 x 1,5 i con de etan are pentru racordarea țevilor cu conectori de compresie. Conectorii se comand separat.	80032 0	S 3166 01	
	H3000-Design, pentru instalații bitubulare, model colțar, alb* Model colțar pentru instalații bitubulare, distanța între racordurile de îmbinare 50 mm, Racord radiatoare G 1/2, Racord radiatoare G3/4 cu piuliță olandez . Alb. Racord cu filet exterior M 22 x 1,5 i con de etan are pentru racordarea țevilor cu conectori de compresie. Conectorii se comand separat.	80007 8	S 3266 14	
	H3000-Design, pentru instalații bitubulare, model colțar, cromat Model colțar pentru instalații bitubulare, distanța între racordurile de îmbinare 50 mm, Racord radiatoare G 1/2, Racord radiatoare G3/4 cu piuliță olandez . Cromat. Racord cu filet exterior M 22 x 1,5 i con de etan are pentru racordarea țevilor cu conectori de compresie. Conectorii se comand separat.	80006 1	S 3266 11	
	H3000-Design, pentru instalații monotubulare, model colțar, alb* Model colțar pentru instalații monotubulare, distanța între racordurile de îmbinare 50 mm, Racord radiatoare G 1/2, Racord radiatoare G3/4 cu piuliță olandez . Alb. Racord cu filet exterior M 22 x 1,5 i con de etan are pentru racordarea țevilor cu conectori de compresie. Conectorii se comand separat.	80009 2	S 3166 14	
	H3000-Design, pentru instalații monotubulare, model colțar, cromat Model colțar pentru instalații monotubulare, distanța între racordurile de îmbinare 50 mm, Racord radiatoare G 1/2, Racord radiatoare G3/4 cu piuliță olandez . Cromat. Racord cu filet exterior M 22 x 1,5 i con de etan are pentru racordarea țevilor cu conectori de compresie. Conectorii se comand separat.	80008 5	S 3166 11	

*) Racord cromat

DE LUXE TS-3000

Model		EAN 90 04174	Cod comand	Dimensiune
	TS-3000-Design, model drept, pentru sistem bitubular, alb* Model drept pentru instalații bitubulare, Distanța între racordurile de îmbinare 50 mm, cu ventil termostatic cu presetare continuu TS-98-V, racord radiatoare G 1/2, racord robinet cu piuliță olandez G 3/4. filet cap termostatic - M 28 x 1,5. Alb. Racord pentru țevă cu filet exterior M 22 x 1,5 cu con cu conectori de compresie. Conectorii se comandă separat.	80037 5	S 3692 44	
	TS-3000-Design, model drept, pentru sistem bitubular, cromat Model drept pentru instalații bitubulare, Distanța între racordurile de îmbinare 50 mm, cu ventil termostatic cu presetare continuu TS-98-V, Racord radiatoare G1/2, racord robinet cu piuliță olandez G 3/4. filet cap termostatic - M 28 x 1,5. Cromat. Racord pentru țevă cu filet exterior M 22 x 1,5 cu con cu conectori de compresie. Conectorii se comandă separat.	80036 8	S 3692 41	
	TS-3000-Design, model drept, pentru sistem monotubular, alb* Model drept pentru instalații monotubulare, Distanța între racordurile de îmbinare 50 mm, Racord radiatoare G 1/2, racord robinet cu piuliță olandez G 3/4. filet cap termostatic - M 28 x 1,5. Alb. Racord pentru țevă cu filet exterior M 22 x 1,5 cu con cu conectori de compresie. Conectorii se comandă separat.	80039 9	S 3792 44	
	TS-3000-Design, model drept, pentru sistem monotubular, cromat Model drept pentru instalații monotubulare, Distanța între racordurile de îmbinare 50 mm, Racord radiatoare G 1/2, racord robinet cu piuliță olandez G 3/4. filet cap termostatic - M 28 x 1,5. Cromat. Racord pentru țevă cu filet exterior M 22 x 1,5 cu con cu conectori de compresie. Conectorii se comandă separat.	80038 2	S 3792 41	
	TS-3000-Design, model coțar, pentru sistem bitubular, alb* Model coțar, pentru instalații bitubulare, Distanța între racordurile de îmbinare 50 mm, cu ventil termostatic cu presetare continuu TS-98-V, Racord radiatoare G 1/2, racord robinet cu piuliță olandez G 3/4. filet cap termostatic - M 28 x 1,5. Alb. Racord pentru țevă cu filet exterior M 22 x 1,5 cu con cu conectori de compresie. Conectorii se comandă separat.	80003 0	S 3691 44	
	TS-3000-Design, model coțar, pentru sistem bitubular, cromat Model coțar, pentru instalații bitubulare, Distanța între racordurile de îmbinare 50 mm, cu ventil termostatic cu presetare continuu TS-98-V, Racord radiatoare G 1/2, racord robinet cu piuliță olandez G 3/4. filet cap termostatic - M 28 x 1,5. Cromat. Racord pentru țevă cu filet exterior M 22 x 1,5 cu con cu conectori de compresie. Conectorii se comandă separat.	80002 3	S 3691 41	
	TS-3000-Design, model coțar, pentru sistem monotubular, alb* Model coțar, pentru instalații monotubulare, Distanța între racordurile de îmbinare 50 mm, Racord radiatoare G 1/2, racord robinet cu piuliță olandez G 3/4. filet cap termostatic - M 28 x 1,5. Alb. Racord pentru țevă cu filet exterior M 22 x 1,5 cu con cu conectori de compresie. Conectorii se comandă separat.	80005 4	S 3791 44	
	TS-3000-Design, model coțar, pentru sistem monotubular, cromat Model coțar, pentru instalații monotubulare, Distanța între racordurile de îmbinare 50 mm, Racord radiatoare G 1/2, racord robinet cu piuliță olandez G 3/4. filet cap termostatic - M 28 x 1,5. Cromat. Racord pentru țevă cu filet exterior M 22 x 1,5 cu con cu conectori de compresie. Conectorii se comandă separat.	80004 7	S 3791 41	

*) Racord cromat

DE LUXE VUA



Model		EAN 90 04174	Cod comand	Dimensiune
	HERZ-VUA-50-Design, model drept, pentru sistem bitubular, alb* Robinet cu patru c i, model drept, pentru instalații bitubulare, cu ventil termostatic cu presetare continu TS-98-V, cu tub de imersiune L = 290 mm, Ø 11 mm, f r Bypass, alb, filet cap termostatic - M 28 x 1,5; distanța între centrul țevilor - 50 mm, racord radiatoare G 1/2, racord robinet cu piuliț olandez G 3/4, racord țeav M 22 x 1,5.	80027 6	S 7683 44	
	HERZ-VUA-50-Design, model drept, pentru sistem bitubular, cromat Robinet cu patru c i, model drept, pentru instalații bitubulare, cu ventil termostatic cu presetare continu TS-98-V, cu tub de imersiune L = 290 mm, Ø 11 mm, f r Bypass, cromat, filet cap termostatic - M 28 x 1,5; distanța între centrul țevilor - 50 mm, racord radiatoare G 1/2, racord robinet cu piuliț olandez G 3/4, racord țeav M 22 x 1,5.	80026 9	S 7683 41	
	HERZ-VUA-50-Design, model drept, pentru sistem monotubular, alb* Robinet cu patru c i, model drept, pentru instalații monotubulare, cu tub de imersiune L = 290 mm, Ø 11 mm, mit Bypass, alb, filet cap termostatic - M 28 x 1,5; Distanța între centrul țevilor - 50 mm, racord radiatoare G 1/2, racord robinet cu piuliț olandez G 3/4, racord țeav M 22 x 1,5.	80031 3	S 7786 44	
	HERZ-VUA-50-Design, model drept, pentru sistem monotubular, cromat Robinet cu patru c i, model drept, pentru instalații monotubulare, cu tub de imersiune L = 290 mm, Ø 11 mm, mit Bypass, cromat, filet cap termostatic - M 28 x 1,5; Distanța între centrul țevilor - 50 mm, Racord radiatoare G 1/2, racord robinet cu piuliț olandez G 3/4, Racord țeav M 22 x 1,5.	80030 6	S 7786 41	
	HERZ-VUA-50-Design, model colțar, pentru sistem bitubular, alb* Robinet cu patru c i, model colțar, pentru instalații bitubulare, cu ventil termostatic cu presetare continu TS-98-V, cu tub de imersiune L = 290 mm, Ø 11 mm, f r Bypass, alb, filet cap termostatic - M 28 x 1,5; Distanța între centrul țevilor - 50 mm, racord radiatoare G 1/2, racord robinet cu piuliț olandez G 3/4, racord țeav M 22 x 1,5.	80001 6	S 7684 44	
	HERZ-VUA-50-Design, model colțar, pentru sistem bitubular, cromat Robinet cu patru c i, model colțar, pentru instalații bitubulare, cu ventil termostatic cu presetare continu TS-98-V, cu tub de imersiune L = 290 mm, Ø 11 mm, f r Bypass, cromat, filet cap termostatic - M 28 x 1,5; Distanța între centrul țevilor - 50 mm, racord radiatoare G 1/2, racord robinet cu piuliț olandez G 3/4, racord țeav M 22 x 1,5.	80000 9	S 7684 41	
	HERZ-VUA-50-Design, model colțar, pentru sistem monotubular, alb* Robinet cu patru c i, model colțar, pentru instalații monotubulare, mit Tauchrohr L = 290 mm, Ø 11 mm, mit Bypass, alb, filet cap termostatic - M 28 x 1,5; Distanța între centrul țevilor - 50 mm, racord radiatoare G 1/2, racord robinet cu piuliț olandez G 3/4, racord țeav M 22 x 1,5.	80029 0	S 7784 44	
	HERZ-VUA-50-Design, model colțar, pentru sistem monotubular, cromat Robinet cu patru c i, model colțar, pentru instalații monotubulare, cu tub de imersiune L = 290 mm, Ø 11 mm, mit Bypass, cromat, filet cap termostatic - M 28 x 1,5; Distanța între centrul țevilor - 50 mm, racord radiatoare G 1/2, racord robinet cu piuliț olandez G 3/4, racord țeav M 22 x 1,5.	80028 3	S 7784 41	

*) Racord cromat



DE LUXE Accesorii

Model		Racord	EAN 90 04174	Cod comand	Dimensiune
	Roat de manevr -Design, alb pentru robinetele termostactice HERZ, care nu sunt echipate cu cap termostatic HERZ, alb.	M 28 x 1,5	80023 8	S 9102 44	
	Roat de manevr -Design, cromat pentru robinetele termostactice HERZ, care nu sunt echipate cu cap termostatic HERZ, cromat.	M 28 x 1,5	80022 1	S 9102 41	
	Pies T - HERZ - Design, alb cu posibilitatea de racordare pentru cartu ul de încălzire. Racord cartu de încălzire 1/2 - filet interior. Diametru cartu de încălzire max. 11 mm. Adâncime de imersare în funcție de radiator.	G 1/2"	80061 0	S 1001 44	
	Pies T - HERZ - Design, cromat cu posibilitatea de racordare pentru cartu ul de încălzire. Racord cartu de încălzire 1/2 - filet interior. Diametru cartu de încălzire max. 11 mm. Adâncime de imersare în funcție de radiator.	G 1/2"	80060 3	S 1001 41	
	Pies T - HERZ - Design, alb cu posibilitatea de racordare cu racord de radiatoare cu piuliță olandez pentru cartu ul de încălzire. Racord cartu de încălzire 1/2 - filet interior, Racord de radiatoare G 1/2. Diametru cartu de încălzire max. 11 mm. Adâncime de imersare în funcție de radiator.	G 1/2"	80167 9	S 1002 44	
	Pies T - HERZ - Design, cromat cu posibilitatea de racordare cu racord de radiatoare cu piuliță olandez pentru cartu ul de încălzire. Racord cartu de încălzire 1/2 - filet interior, Racord de radiatoare G 1/2. Diametru cartu de încălzire max. 11 mm. Adâncime de imersare în funcție de radiator.	G 1/2"	80168 6	S 1002 41	
	Robinet de retur cu pies T integrat HERZ - Design, alb. Model stânga cu posibilitatea de racordare pentru cartu ul de încălzire. Racord cartu de încălzire 1/2 - filet interior. Diametru cartu de încălzire max. 11 mm. Adâncime de imersare în funcție de radiator. Racord țev M 22 x 1,5. Conectorii se comand separat.	G 1/2"	80063 4	S 3720 44	
	Robinet de retur cu pies T integrat HERZ - Design, cromat. Model stânga cu posibilitatea de racordare pentru cartu ul de încălzire. Racord cartu de încălzire 1/2 - filet interior. Diametru cartu de încălzire max. 11 mm. Adâncime de imersare în funcție de radiator. Racord țev M 22 x 1,5. Conectorii se comand separat.	G 1/2"	80062 7	S 3720 41	
	Robinet de retur cu pies T integrat HERZ - Design, alb Model dreapta cu posibilitatea de racordare pentru cartu ul de încălzire. Racord cartu de încălzire 1/2 - filet interior. Diametru cartu de încălzire max. 11 mm. Adâncime de imersare în funcție de radiator. Racord țev M 22 x 1,5. Conectorii se comand separat.	G 1/2"	80075 7	S 3720 24	
	Robinet de retur cu pies T integrat HERZ - Design, cromat. Model dreapta cu posibilitatea de racordare pentru cartu ul de încălzire. Racord cartu de încălzire 1/2 - filet interior. Diametru cartu de încălzire max. 11 mm. Adâncime de imersare în funcție de radiator. Racord țev M 22 x 1,5. Conectorii se comand separat.	G 1/2"	80076 4	S 3720 21	



DE LUXE Conectori

Model		Racord	EAN 90 04174	Cod comand
	Design - Conector - M 22 x 1,5 – Cromat pentru țevi din oțel și din cupru, inel de fixare cu garnitur metalic , piuli pentru inelul de fixare M 22 x 1,5. Nu se utilizează pentru evile din metal cromat și oțel inoxidabil. Piuli cromat . Cu garnitur de etan are de tip O-Ring.	10	80012 2	S 6284 10
		12	80013 9	S 6284 12
		14	80014 6	S 6284 14
	Design - Conector - M 22 x 1,5 - Cromat pentru țevi din oțel și din cupru, inel de fixare cu garnitur metalic , piuli pentru inelul de fixare M 22 x 1,5. Nu se utilizează pentru evile din metal cromat și oțel inoxidabil. Piuli cromat . Cu garnitur de etan are metalic .	15	80015 3	S 6284 15
		16	80016 0	S 6284 16
	Design - Conector - M 22 x 1,5 - Cromat Cu garnitur masiv de cauciuc pentru ev , piuli pentru inelul de fixare M 22 x 1,5. Nu se utilizează pentru evile din metal cromat și oțel inoxidabil. Piuli cromat .	12	80010 8	S 6286 12
		15	80011 5	S 6286 15
	Design - Conector - M 22 x 1,5 - Cromat Pentru evi multistrat cu inser ie de Al, PE-X și PB, piuli pentru inelul de fixare M 22 x 1,5. Piuli cromat .	14 x 2	80017 7	S 6066 14
		16 x 2	80018 4	S 6066 16

DE LUXE Piese de schimb

Model		Racord	EAN 90 04174	Cod comand
	Racord radiator-Design, cromat cu piuli țolandez , pe ambele părți cu garnitur de etan are de tip O-Ring	G 1/2 - G 3/4	80025 2	S 6252 11
	Racord radiator cu tub de imersiune-Design, cromat pe ambele părți cu garnitur de etan are de tip O-Ring, lungime țeav de imersiune L = 290 mm	G 1/2 - G 3/4	80024 5	S 6226 51
	Cap de reglare și de închidere	M 20 x 1,5	80019 1	S 6301 01

DE LUXE Accesorii

Model		Racord	EAN 90 04174	Cod comand
	Set mascare individual țevi, Cromat	ø55 - ø18 - L70	80064 1	S 6822 00
	Set mascare comun țevi, Cromat	ø55 - ø18 - L70	80065 8	S 6822 01
	Adaptor - M22x1,5 - Rp1/2" – Design cromat pentru țevi din oțel filetate	M22x1.5 -Rp1/2"	80066 5	S 6220 22

Arm turi DE LUXE: exemple de comand



Cap termostatic MINI DE LUXE, alb
Robinet termostatic TS-98-V 3D CD, alb
Robinet de retur RL-Design, model colțar, alb
Conector 15 mm cupru (2 buc.)
Set piese de mascare țeav

S 9200 34*
S 7646 44*
S 3745 44*
S 6286 15
S 6822 00

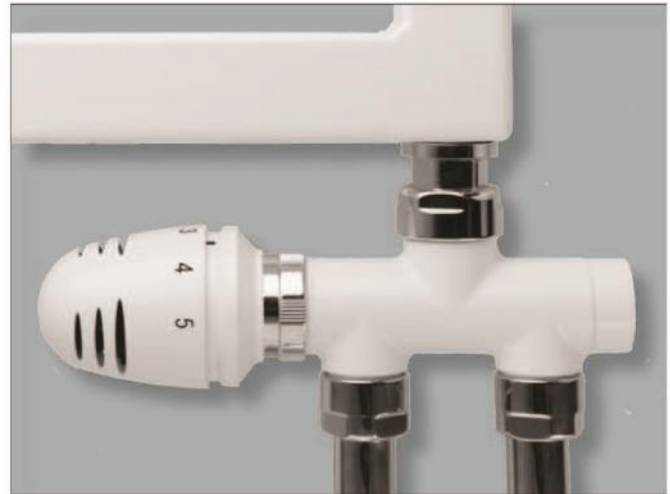

Cap termostatic MINI DE LUXE, alb
Garnitur robinet termostatic VUA bitubular, alb
Conector 14 mm țeav oțel inoxidabil (2 buc.)
Set piese de mascare țeav

S 9200 34*
S 7683 44*
S 6284 14
S 6822 01



Cap termostatic MINI DE LUXE, cromat
Garnitur robinet termostatic TS-3000 D monotubular, cromat
Conector 14 mm țeav oțel inoxidabil (2 buc.)
Set piese de mascare țeav

S 9200 31*
S 3792 41*
S 6284 14
S 6822 01



Cap termostatic MINI DE LUXE, alb
Garnitur robinet termostatic TS-3000 E bitubular, alb
Conector 16*2 mm (2 buc.)
Set piese de mascare țeav

S 9200 34*
S 3691 44*
S 6066 16
S 6822 01

*) Cifra "4" la sfârșitul numărului de comandă indică versiunea albă, iar "1" este pentru crom.

Arm turi recomandate în funcție de tipul de radiatoare



7633
7634
7645
3733
3734
3746



7633
7634
7646
3733
3734
3745



3691
3791
3692
3792



7683
7786
7684
7784



7633
7634
7646
3734
3746

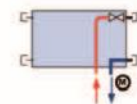

9200
3691
3791
3692
3792



7633
7634
7645
3734
3746

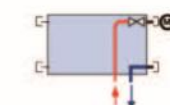

3166
3266

Armături DE LUXE: exemple de comand

Cap termostatic HERZ DE LUXE

Cu senzor lichid (hidro-senzor) pentru robinete termostactice HERZ DE LUXE.

Poziție "0", protecție împotriva înghețului, piuliță de fixare cromat.

Cap termostatic superfinisat.

Domeniu de temperaturi prescrise 6 – 30°C

Siguranță împotriva înghețului la 6°C

Cap termostatic DE LUXE

alb - cod comand : S 9200 34

cromat - cod comand : S 9200 31

Robinet termostatic HERZ TS-98-V DE LUXE

Cu prereglare marcat, corp din alam superfinisat, alb sau cromat, cu capac în urubabil de culoare portocalie. Etanarea tijei ventilului se face cu ajutorul unei garnituri de tip O-ring, montat într-o bucășă filetată special construită. Ventilul robinetului termostatic poate fi înlocuit sub presiune, cu ajutorul HERZ-CHANGEFIX, etanarea are cu profil toroidal ce permite limitarea forței de închidere. Necesită conectori M 22x1,5 pentru țevile calibrate din oțel moale, cupru, sau material plastic.

Racord radiator cu auto-etanarea, cromat.

Funcția de termostatare este îndeplinită cu ajutorul capului termostatic HERZ DE LUXE.

Temperatură maximă de funcționare: 120°C

Presiune maximă de funcționare: 10 bar

În cazul utilizării conectorilor tip HERZ, trebuie

respectate instrucțiunile de montaj.

Robinet model drept, R 1/2"

alb - cod comand : S 7633 44

cromat - cod comand : S 7633 41

Robinet model colțar, R 1/2"

alb - cod comand : S 7634 44

cromat - cod comand : S 7634 41

Robinet model colțar special, R 1/2"

alb - cod comand : S 7638 44

cromat - cod comand : S 7638 41

Robinet model colțar în trei axe AB, R 1/2"

alb - cod comand : S 7645 44

cromat - cod comand : S 7645 41

Robinet model colțar în trei axe CD, R 1/2"

alb - cod comand : S 7646 44

cromat - cod comand : S 7646 41

Robinete de retur HERZ RL-1 DE LUXE

Corp din alam, superfinisat, alb sau cromat, cu prereglare prin limitarea cursei ventilului, cu racord M 22x1,5 pentru țevile calibrate din oțel moale, cupru sau material plastic.

Racord radiator cu auto-etanarea, cromat.

Temperatură maximă de funcționare: 120°C

Presiune maximă de funcționare: 10 bar

În cazul utilizării conectorilor HERZ, trebuie

respectate instrucțiunile de montaj.

Robinet model drept, R 1/2"

alb - cod comand : S 3733 44

cromat - cod comand : S 3733 41

Robinet model colțar, R 1/2"

alb - cod comand : S 3734 44

cromat - cod comand : S 3734 41

Robinet model colțar în trei axe AB, R 1/2"

alb - cod comand : S 3745 44

cromat - cod comand : S 3745 41

Robinet model colțar în trei axe CD, R 1/2"

alb - cod comand : S 3746 44

cromat - cod comand : S 3746 41

Conectori HERZ DE LUXE

Pentru țevile din cupru și țevile din oțel cu pereții subțiri. Conțin piulițe din alam cromate și inel de fixare din alam special.

Posibilitățile de utilizare sunt reprezentate în catalogul HERZ.

În cazul utilizării conectorilor HERZ trebuie respectate instrucțiunile de montaj.

Set conectori cu garnitură de tip O-ring și piuliță olandeză M 22x1,5

Dimensiune 10 mm, cod comand : S 6284 10

Dimensiune 12 mm, cod comand : S 6284 12

Dimensiune 14 mm, cod comand : S 6284 14

Racord radiator cu auto-etanarea și urub de montaj

Garnituri de tip O-ring în ambele părți, cu rezistență la temperaturile ridicate

Suprafață cromată 100%

Garnitura de etanarea din spate servește la descărcarea garniturii de tip O-ring și prelungște durata de viață

Garnitură metalică și de tip O-ring

Urub de reglat cu o cheie hexagonală

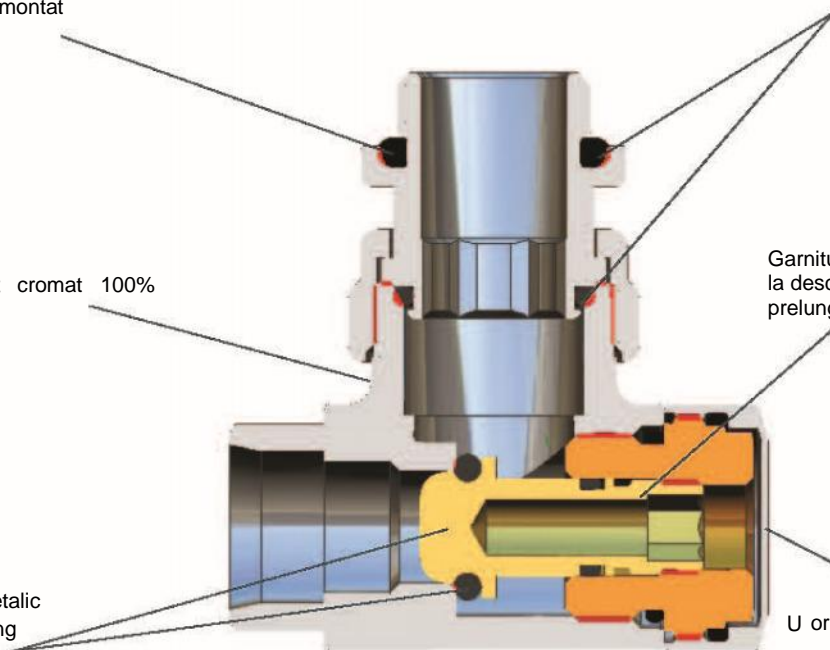

Conectori HERZ DE LUXE

Pentru țevile din cupru și țevile din oțel cu pereții subțiri. Conțin piulițe din alam cromate și inel de fixare din alam special. Posibilitățile de utilizare sunt reprezentate în catalogul HERZ.

În cazul utilizării conectorilor HERZ trebuie respectate instrucțiunile de montaj.

Conectori cu garnitur de etanșare metalică, piuliță olandeză M 22x1,5

Dimensiune 10 mm - cod comandă : S 6284 15

Dimensiune 12 mm - cod comandă : S 6284 16

Conectori HERZ DE LUXE

Pentru țevile din cupru și țevile din oțel cu pereții subțiri. Conțin piulițe din alam cromate și inel de fixare din alam special. Posibilitățile de utilizare sunt reprezentate în catalogul HERZ.

În cazul utilizării conectorilor HERZ trebuie respectate instrucțiunile de montaj.

Conectori cu garnitur de etanșare din cauciuc masiv, piuliță olandeză M 22x1,5

Dimensiune 12 mm - cod comandă : S 6286 12

Dimensiune 15 mm - cod comandă : S 6286 15

Conectori HERZ DE LUXE

Pentru racordul țevilor tip multistrat și din material plastic, tip PE-X și PB.

Cu garnitur dublă de tip O-ring și aib izolant.

În cazul utilizării inelului de fixare din alam și piuliței. Posibilitățile de utilizare sunt prezentate în catalogul HERZ.

În cazul utilizării conectorilor HERZ trebuie respectate instrucțiunile de montaj.

Conectori pentru țevi din plastic cu piuliță olandeză M 22x1,5, cromat

Dimensiune 14x2,0 mm - cod comandă : S 6066 14

Dimensiune 16x2,0 mm - cod comandă : S 6066 16

HERZ DE LUXE 3000 - Sistem de legătură pentru radiatoarele cu ventil termostatic încorporat

Constând din corp bypass din alam, vopsit alb superfinisat, sau cromat.

Radiatoare demontabile în cazul instalației aflate sub presiune, prin intermediul componentelor de sistem HERZ-3000. Racord de țevă cu filet exterior M 22x1,5.

Sistem de montaj rapid cu conectori pentru țevi calibrate din oțel moale, cupru și plastic - racordurile pentru țevă se comandă separat.

Temperatură maximă de funcționare 120°C

Presiune maximă de funcționare 10 bar

În cazul utilizării conectorilor HERZ trebuie respectate instrucțiunile de montaj.

HERZ 3000 - Corp bypass

Pentru radiatoare cu ventil termostatic încorporat și echipat cu nipluri pentru montajul pe radiator. Distanța între axele racordurilor 50mm, conform DIN V3838. Soluție constructivă cu bypass fix pentru funcționarea în sistem monotubular și funcție de închidere. Model colțar pentru țevile care ies din perete. Model drept pentru țevile care ies din pardoseală. Racorduri radiator cu filet R 1/2 cu auto-etanșare, cromate.

Corp bypass

Racord radiator R1/2,

Racord țevă M 22x1,5

Model drept

alb - cod comandă : S 3166 40

cromat - cod comandă : S 3166 01

Model colțar

alb - cod comandă : S 3166 14

cromat - cod comandă : S 3166 11

HERZ 3000 - sistem de racordare pentru radiatoare

Cu ventil termostatic încorporat și echipat cu nipluri pentru montajul pe radiator. Distanța între axele racordurilor este de 50mm, conform normei DIN V3838. Soluție constructivă pentru funcționare în sistem bitubular, inclusiv funcție de închidere. Model colțar pentru țevile care ies din perete și model drept pentru țevile care ies din pardoseală. Racorduri radiator filetate R 1/2, cu auto-etanșare, cromate.

Corp robinet

Racord radiator R 1/2"

Racord țevă M 22x1,5

Model drept

alb - cod comandă : S 3266 04

cromat - cod comandă : S 3166 01

Model colțar

alb - cod comandă : S 3266 14

cromat - cod comandă : S 3266 11

HERZ DE LUXE – VUA

Robinet cu patru cîi cu funcție termostatică

Corp din alam, vopsit alb superfinisat, sau cromat lucios, cu un singur racord (filetat cu piuliță olandeză), la radiator.



DE LUXE VUA

Cu ajutorul termostatului MINI în gama HERZ DE LUXE se asigură funcționarea în regim termostatic, iar radiatoarele pot fi scoase fără a goli instalația. În cazul sistemelor monotubulare, distribuția debitului de agent termic se face în proporție de 40% către radiator (restul merge mai departe în instalație).

Distanța între axele țevilor este de 50mm.

Instalare rapidă cu ajutorul conectorilor pentru țevi calibrate din oțel, cupru, sau plastic.

Racord radiator filetat R 1/2, cu auto-etanșare, cromat și echipat cu țevă de imersiune.

Etanșarea țevii ventilului termostatic se face cu o garnitură de tip O-ring care poate fi înlocuită fără golirea instalației. Ventilul poate fi și el înlocuit în timpul funcționării, cu ajutorul sculei speciale HERZ- CHANGEFIX.

Racord la țevă M 22x1,5.

Conectorii se comandă separat.

Temperatură maximă de funcționare 120°C

Presiune maximă de funcționare 10 bar

În cazul utilizării conectorilor HERZ trebuie respectate instrucțiunile de montaj.

Robinet cu patru cîi

Model drept pentru sistemele monotubulare

alb - cod comandă : S 7786 44

cromat - cod comandă : S 7786 41

Model colțar pentru sistemele monotubulare

alb - cod comandă : S 7784 44

cromat - cod comandă : S 7784 41

HERZ DE LUXE TS-3000

Corp din alam, vopsit alb, superfinisat, sau cromat lucios. Cu ajutorul termostatului MINI din gama HERZ DE LUXE se asigură funcționarea în regim termostatic, iar radiatoarele pot fi scoase fără a goli instalația. În cazul sistemelor monotubulare, distribuția debitului de agent termic se face în proporție de 40% către radiator, iar distanța între axele țevilor este de 50mm.

Instalare rapidă cu ajutorul conectorilor pentru țevi calibrate din oțel, cupru, sau plastic.

Racordurile la radiator au filet G 3/4 și piuliță olandeză. Etanșarea țevii ventilului termostatic se face cu o garnitură de tip O-ring, care poate fi înlocuită fără golirea instalației. Ventilul termostatic poate fi și el înlocuit în timpul funcționării, cu ajutorul sculei speciale HERZ- CHANGEFIX.

Racord la țevă M 22x1,5.

Conectorii se comandă separat.

Temperatura maximă de funcționare 120°C

Presiune maximă de funcționare 10 bar

În cazul utilizării conectorilor HERZ, trebuie respectate instrucțiunile de montaj.



DE LUXE TS-3000

Nomograme debit/Pierdere de presiune

