

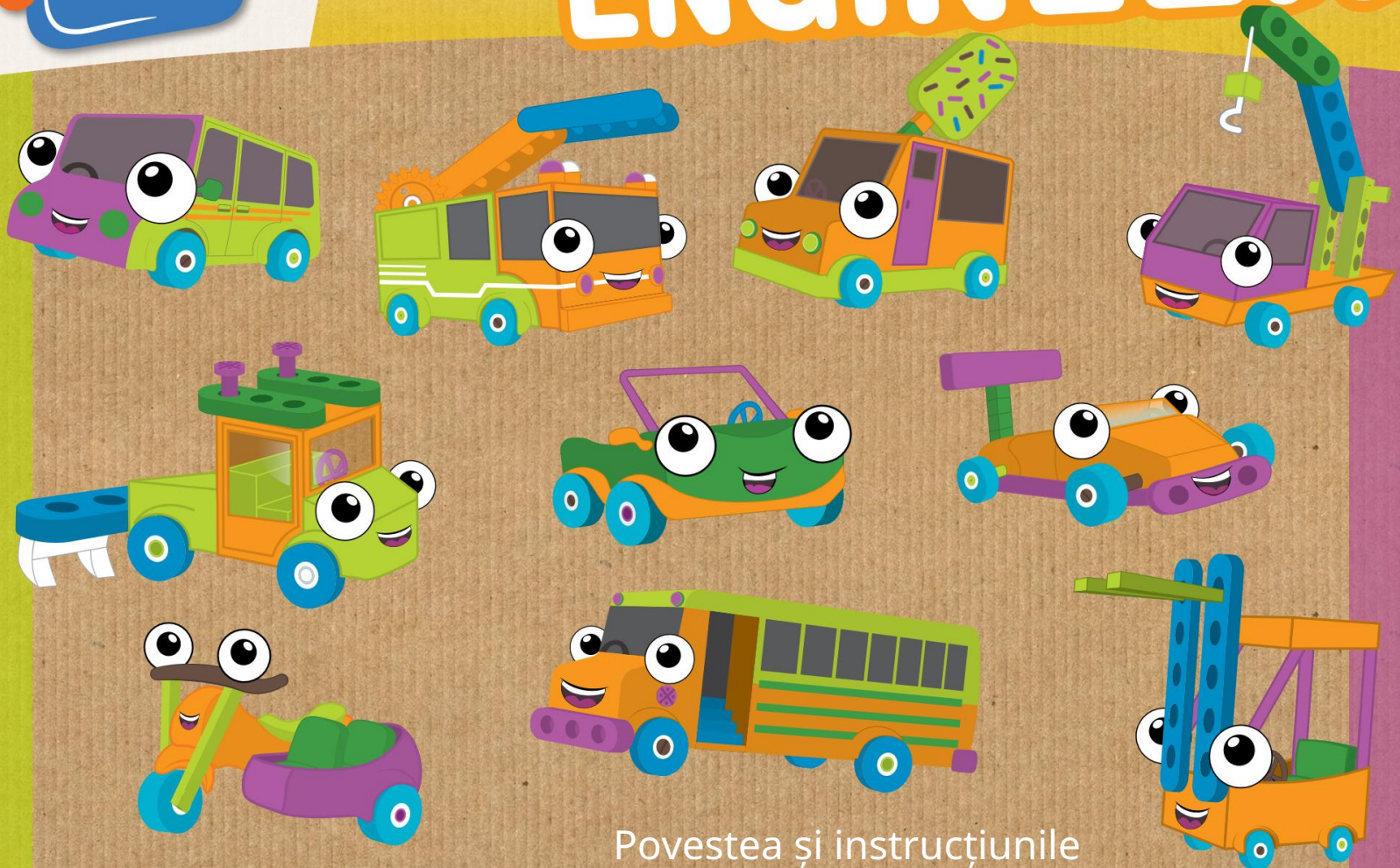

AUTOMOBILE ENGINEER



THAMES & KOSMOS

Povestea și instrucțiunile

>>> INFORMAȚII IMPORTANTE

Dragi părinți,

Ingenieria este un domeniu extrem de interesant și vast. Acest kit, împreună cu cartea de povești ilustrată și manualul de instrucțiuni, oferă o modalitate captivantă de a preda concepte simple de inginerie copiilor de vârstă preșcolară.

Citește povestea împreună cu copilul tău și construiește modelele simple ale vehiculelor pe care personajele principale le întâlnesc în călătoria lor plină de umor la supermarket. De-a lungul acestei călătorii giratorii, personajele construiesc diverse vehicule pentru a rezolva probleme și pentru a îndeplini sarcini. Pe măsură ce urmărești povestea, copilul dumneavoastră poate construi modele ale celor zece vehicule din poveste cu ajutorul dumneavoastră. Piesele de construcție mari și colorate din plastic facilitează montarea modelelor pentru mâinile mici.

Modelele sunt asamblate pas cu pas folosind un sistem de construcție. Va necesita puțină practică și răbdare la început.

Vă rugăm să vă ajutați copiii atunci când au nevoie de ajutorul vostru, dar lăsați-i să încerce să construiască singuri modelele. Copiii tăi vor fi bucuroși să aibă ajutorul tău cu modelele sau etapele de asamblare care prezintă dificultăți deosebite.

Vă dorim ție și copilului tău multă distracție construind, descoperind și învățând!

Informații de siguranță



AVERTISMENT:

PERICOL DE SUFOARE — Piese mici.

Nu pentru copii sub 3 ani.

>>> AVERTISMENT. Nu este potrivit pentru copii sub 3 ani.

Pericol de sufocare - părțile mici pot fi înghițite sau inhalate.

>>> Păstrați ambalajul și instrucțiunile deoarece conțin informații importante.

>>> Păstrați materialul de experiment și modelele asamblate la îndemâna copiilor mici.

AUTOMOBILE ENGINEER



Povestea de
Ted McGuire

Ilustrații de
Dan Freitas și Ashley Greenleaf

>>> CONȚINUT KIT

Ce este în interiorul trusei dvs.:

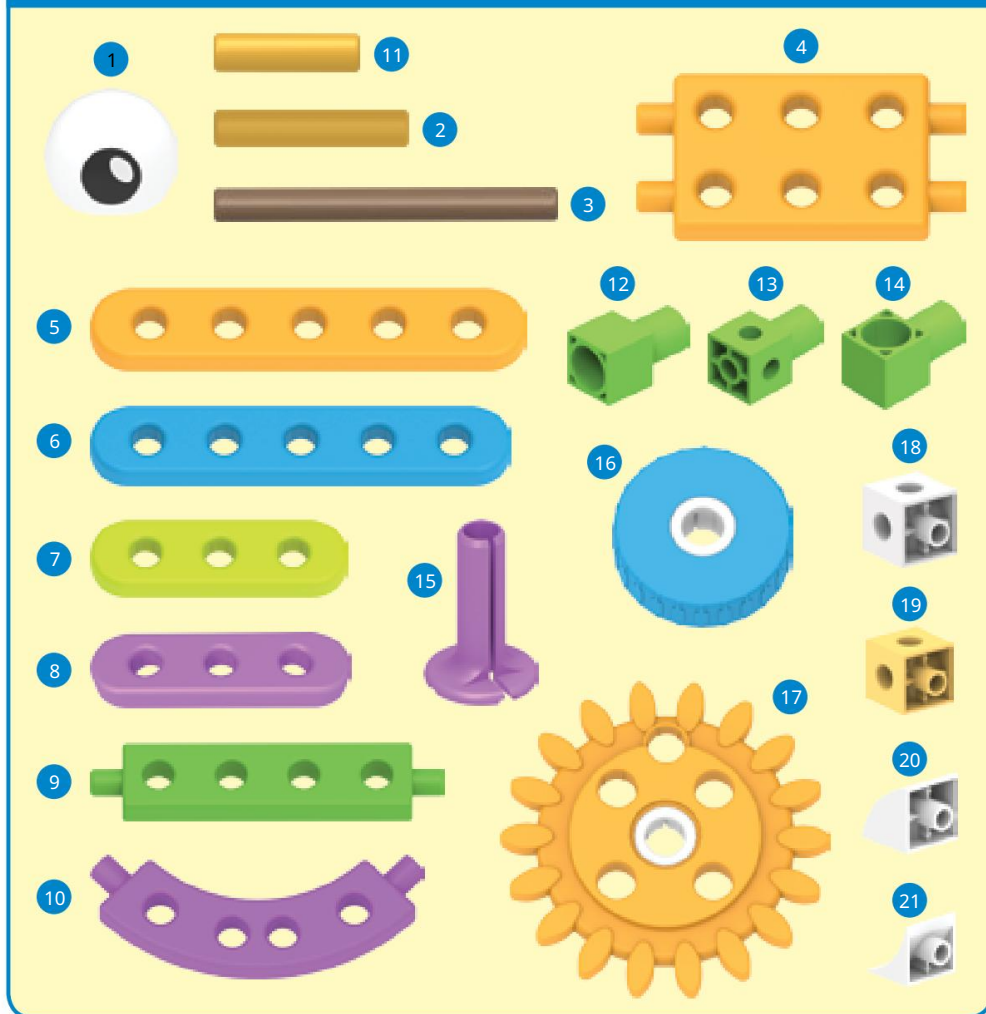

Lista de verificare: Găsiți – Inspectați – Bifați

✓	Nr. Descriere Ochi	Cant. Articol nr.
<input type="radio"/>	1	2 7261-W85-A
<input type="radio"/>	2 Diblu mediu	2 7330-W11-A1T
<input type="radio"/>	3 Diblu lung,	4 7330-W11-B1D
<input type="radio"/>	4 panou cu 6	2 7330-W11-C1O
<input type="radio"/>	5 găuri, tijă cu 5 găuri,	2 7330-W11-D1O1
<input type="radio"/>	6 tijă portocalie cu 5	1 7330-W11-D1B1
<input type="radio"/>	7 găuri, tijă albastră	2 7330-W11-E1G
<input type="radio"/>	8 cu 3 găuri, tijă verde	1 7330-W11-E1P1
<input type="radio"/>	9 cu 3 găuri, tijă violet	2 7330-W11-I1G1
<input type="radio"/>	cu 4 găuri, verde 10 tijă curbată cu 4 găuri	2 7330-W11-J1P1
<input type="radio"/>	11 Diblu scurt	4 7330-W11-X1T
<input type="radio"/>	12 Bloc de dibluri cu orificiu superior	5 7331-W10-D1G1
<input type="radio"/>	13 Bloc cub cu cui	2 7331-W10-D3G1
<input type="radio"/>	14 Bloc de dibluri cu orificiu lateral 12	7331-W10-M1G1
<input type="radio"/>	15 cui	2 8036-W10-T1P
<input type="radio"/>	16 roată	4 8036-W85-I1B1
<input type="radio"/>	17 Echipament Jumbo	1 8060-W85-A1O
<input type="radio"/>	18 Bloc cub, alb	11 880-W10-A1W
<input type="radio"/>	19 Bloc cub, piersic	1 880-W10-A1PO
<input type="radio"/>	20 Bloc convex, alb	4 880-W10-R1W
<input type="radio"/>	21 Bloc concav, alb	4 880-W10-D1W

BINE DE STIUT !

Dacă vă lipsesc vreo piesă, vă rugăm să contactați Serviciu clienți Thames & Kosmos.



Ty și Karlie Omega sunt frați. Ei locuiesc într-un oraș mic numit Makersville. Tatăl lui Ty și Karlie este scriitor. El scrie povești științifico-fantastice. Mama lor este inginer mecanic. Ea proiectează mașini mari folosite în fabrici.

Ei locuiesc într-un depozit minunat plin de unelte, echipamente și materiale de construcție. Există întotdeauna o serie de proiecte în derulare în depozit.

Lui Ty îi place să-și dea seama cum funcționează lucrurile. Karlie iubește să construiască lucruri.

Când Ty și Karlie erau mici, doamna O a proiectat Huxley, un robot care poate construi aproape orice. Pentru unul dintre primele sale proiecte, Huxley l-a transformat pe ursulețul lui Karlie, Remus, într-un urs științific care se plimbă și vorbește. Acum Huxley și Remus sunt ca membrii familiei Omega.

Faceți
cunoștință
cu familia Omega!

Aventura de inginerie auto a lui Ty și Karlie începe...



să-și aducă ro-ursul, Remus, în sus și în jos de pe balcon.
Într-o zi, Ty și Karlie construiau un sistem de scripete

„Hei copii,” a strigat domnul O de la parter, „am nevoie de niște lucruri
de la supermarket pentru a pregăti cina înainte ca mama să ajungă acasă!
Poți să mergi cu Huxley și să le ridici?”

„Bine! Să mergem!” spuse Ty. „Dar cum vom ajunge acolo?”

Karlie se gândi un minut. „Să construim o mașină!
Huxley, ne poți construi un minivan?”

„Lucru sigur!” Și cu asta, Huxley s-a apucat de treabă.

MINNIE MINIVAN

1

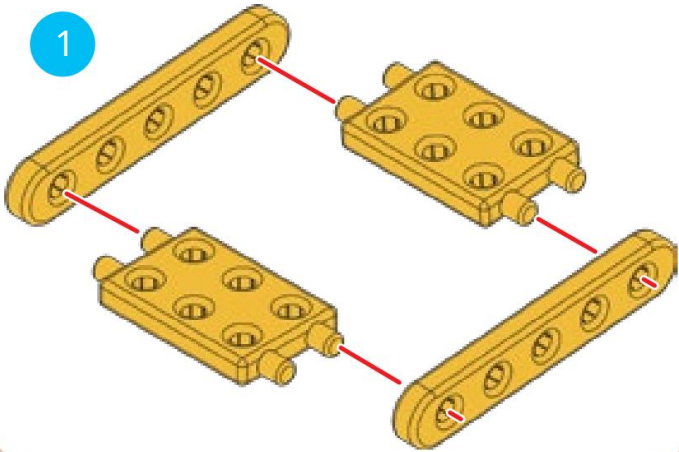

2

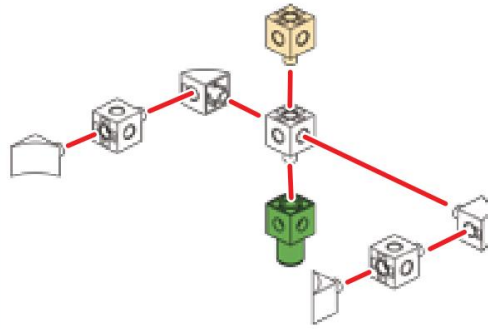

3

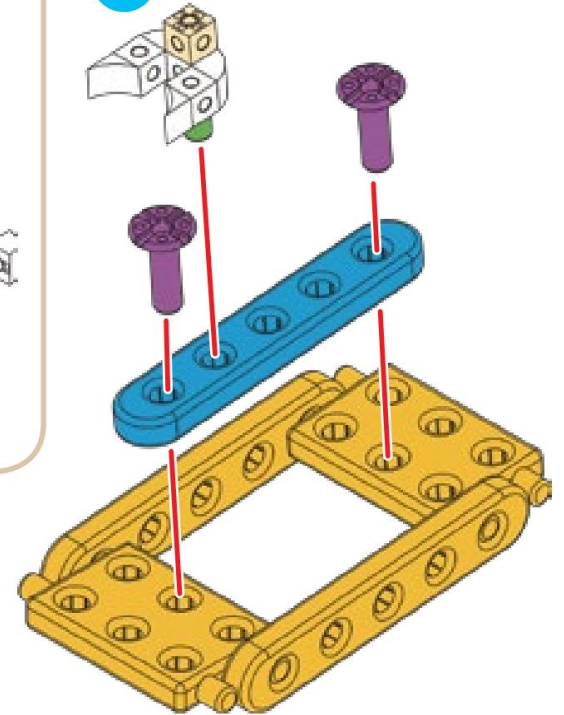

4

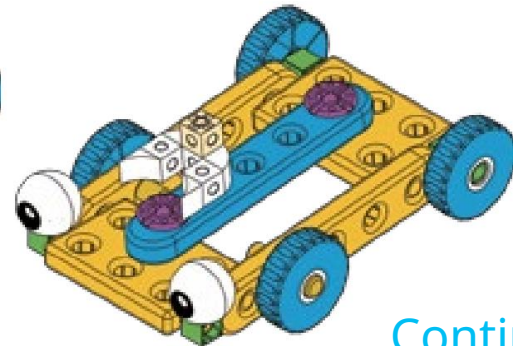
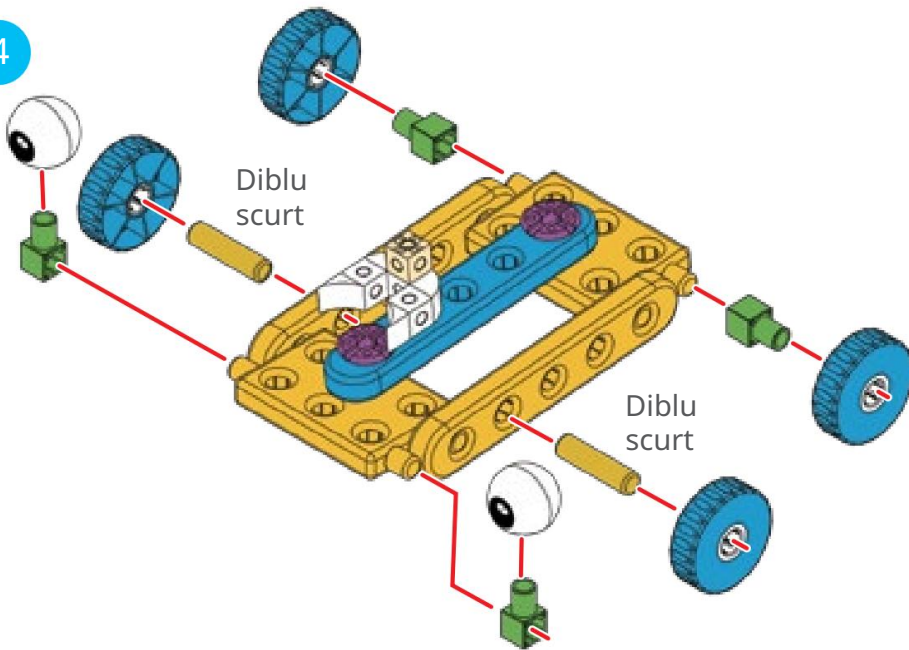

Continuare >>>

Inginer Auto

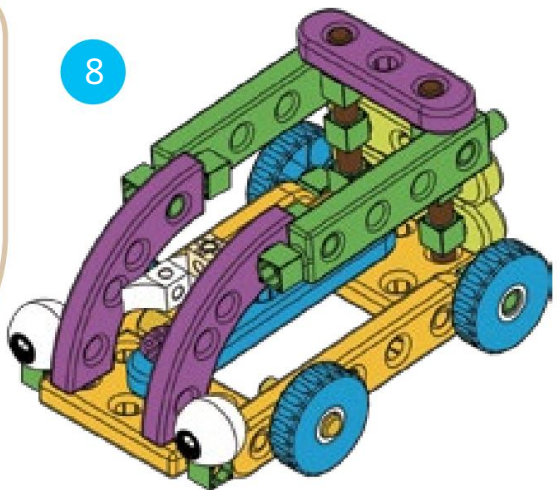
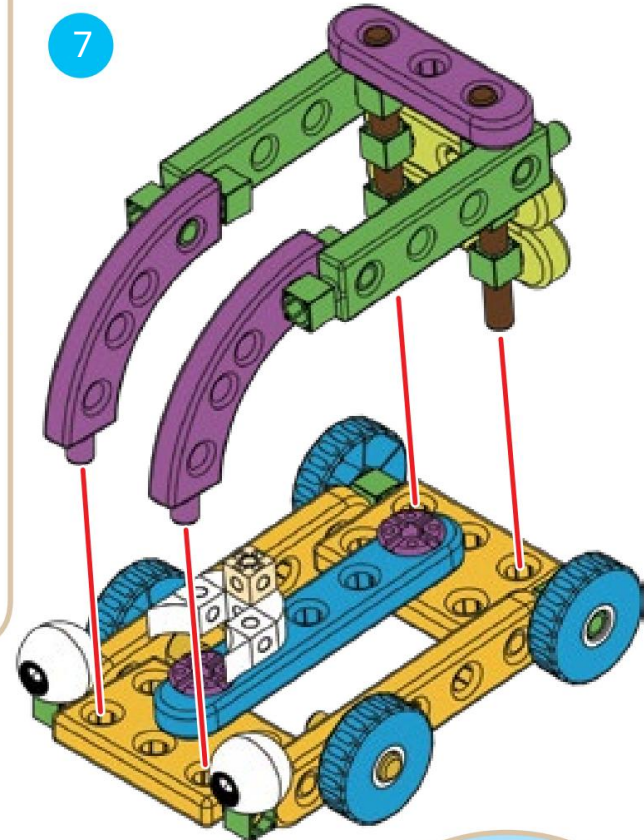
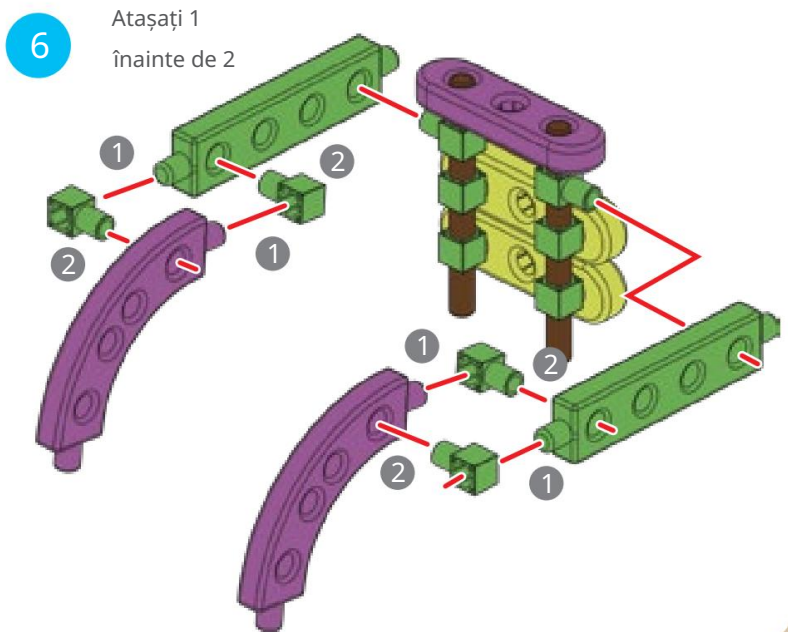
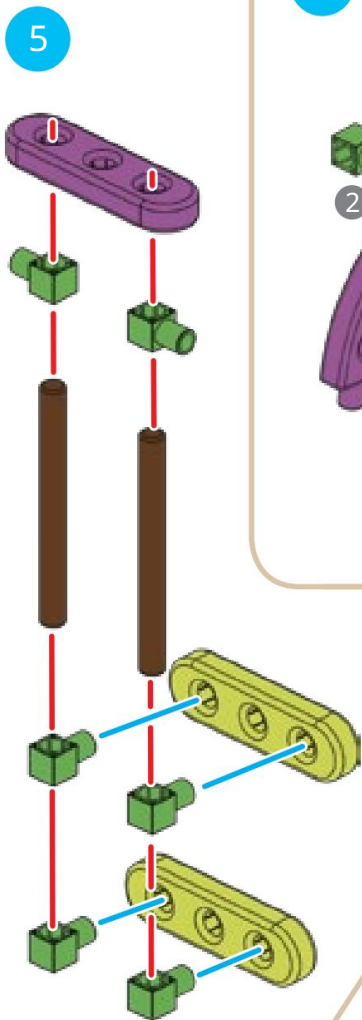

Terminat!

„Hop în copii!”
spuse Minnie Minivan.
„Roțile mele ne vor
permite să mergem spre piață.”

Copiii și Huxley s-au
urcat în minivan
și au plecat la magazin.



În drum spre magazin, au trecut pe lângă un șantier.
L-au văzut pe domnul Steele, inginerul constructor.

„Bună ziua, copii! Mă bucur că te-am văzut. Avem toate aceste grinzi care
trebuie să ajungă în vârful structurii. Poți să ajuți?”

„Pot construi o macara pentru a ridica grinzile acolo sus. Huxley, poți să-
mi dai o mână de ajutor? spuse Karlie. Huxley și Karlie au început să
asambleze o macara.



Inginer Auto

CORY CAMIONUL MACARA

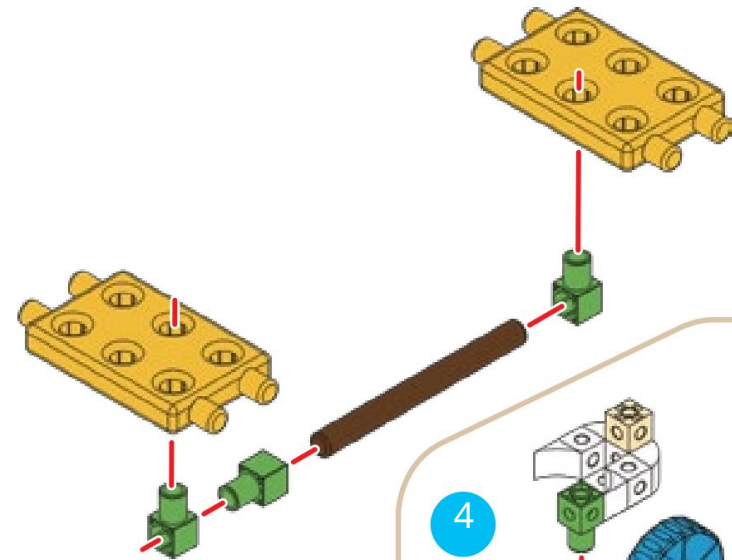

2

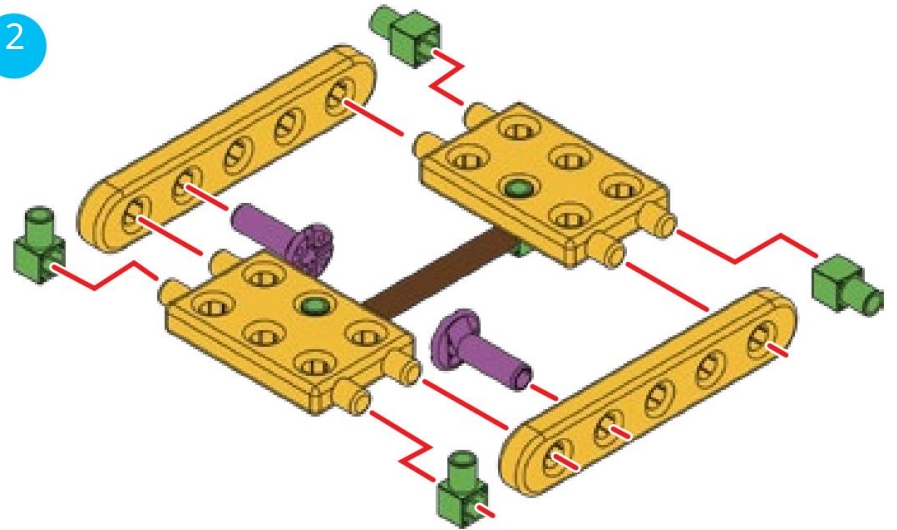

4

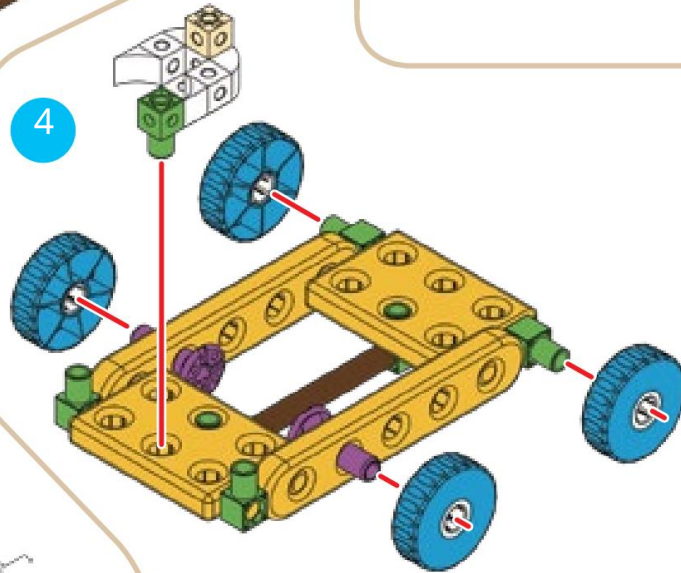

3

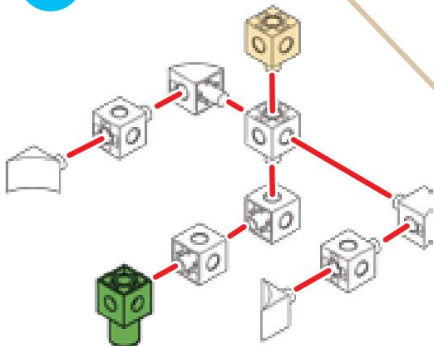

5

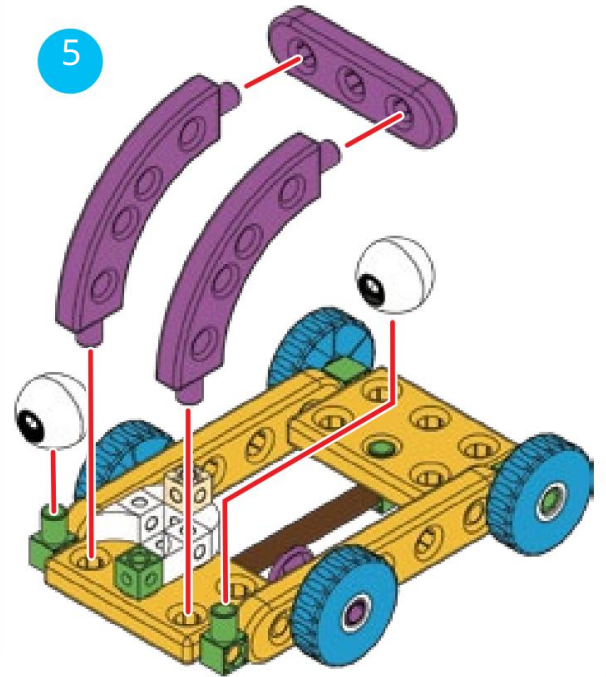

6

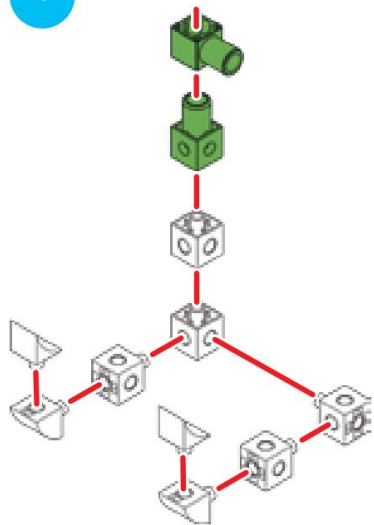

7

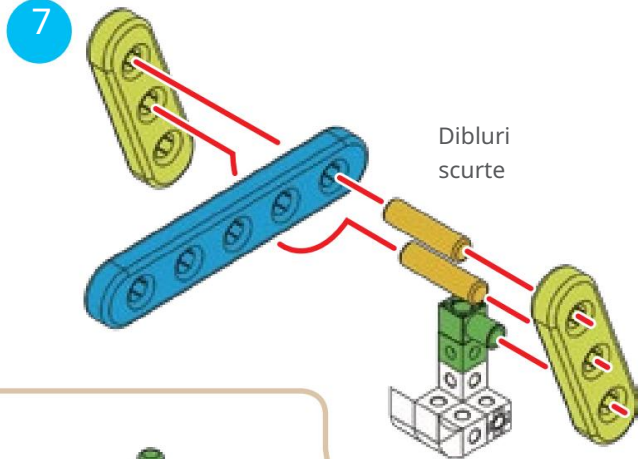

8

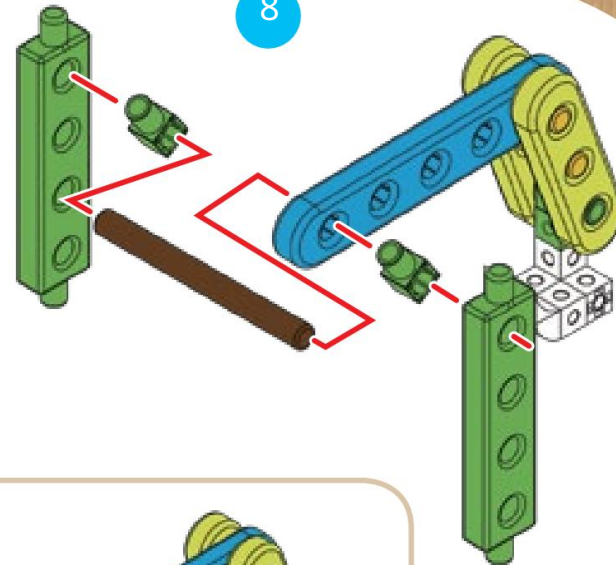

9

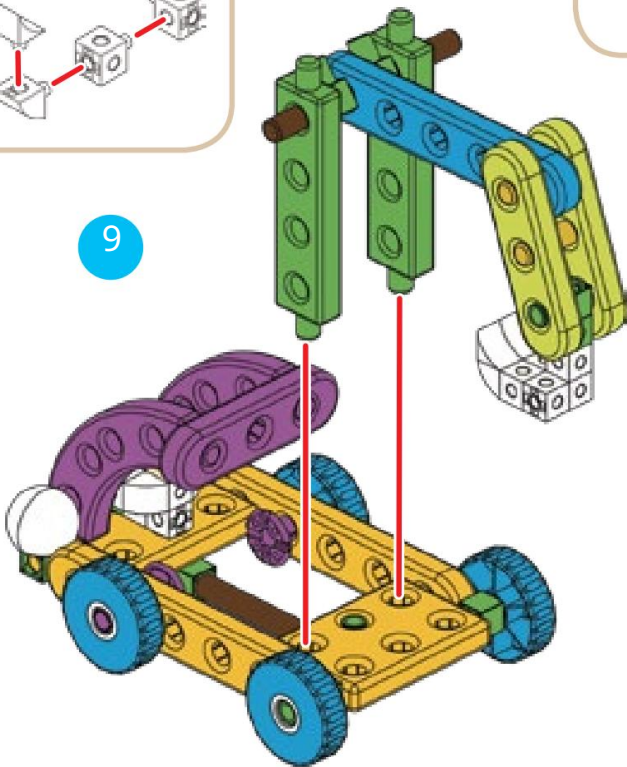

10

Terminat!

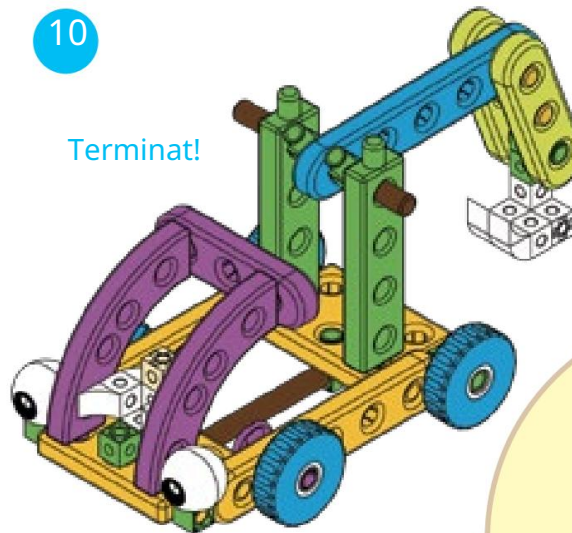

„Cory, Camionul Macara, la slujba dumneavoastră”, a spus Cory. „Se pare că avem o treabă mare de făcut!”



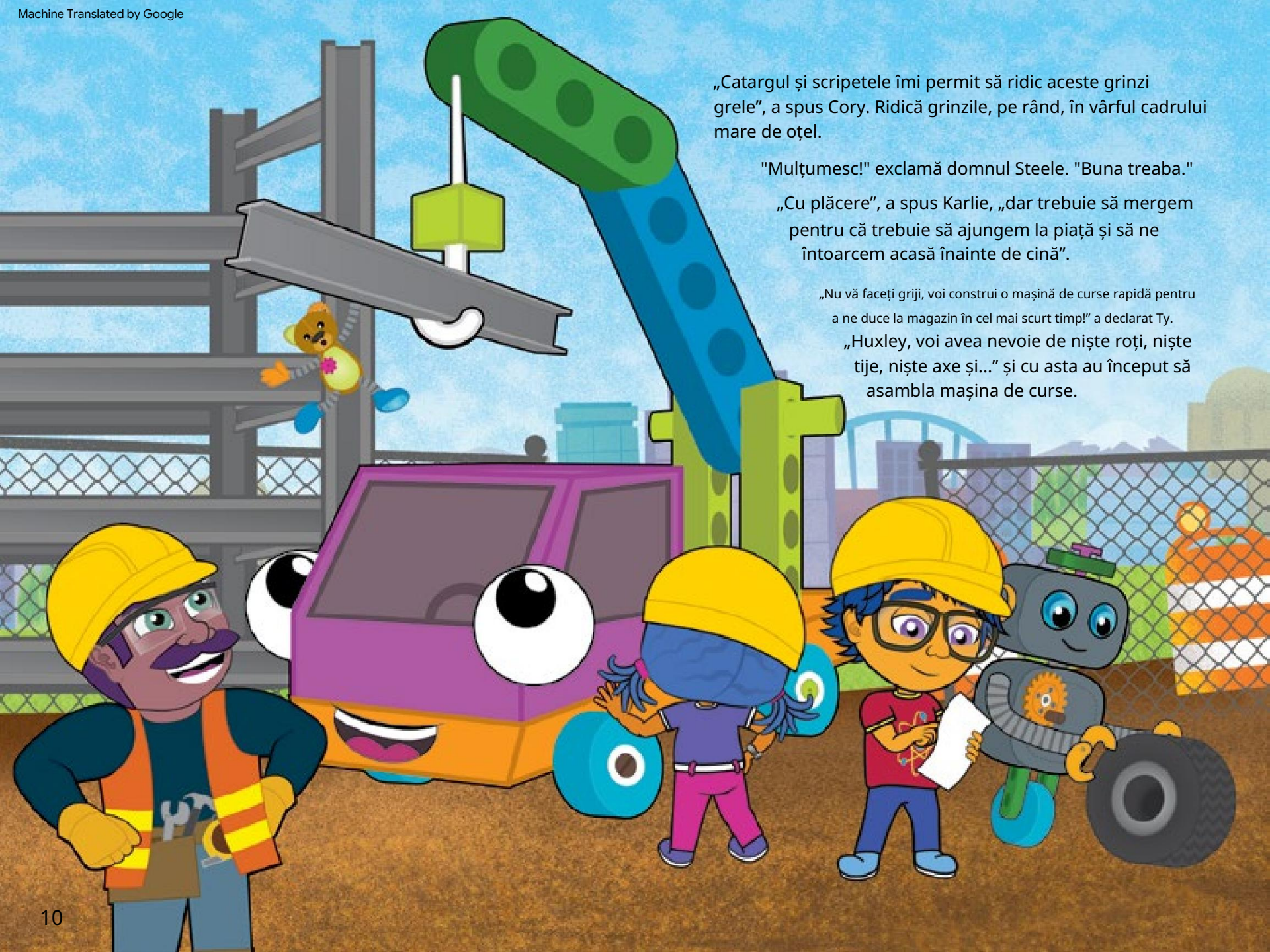

„Catargul și scripetele îmi permit să ridic aceste grinzi grele”, a spus Cory. Ridică grinzile, pe rând, în vârful cadrului mare de oțel.

"Mulțumesc!" exclamă domnul Steele. "Buna treaba."

„Cu plăcere”, a spus Karlie, „dar trebuie să mergem pentru că trebuie să ajungem la piață și să ne întoarcem acasă înainte de cină”.

„Nu vă faceți griji, voi construi o mașină de curse rapidă pentru a ne duce la magazin în cel mai scurt timp!” a declarat Ty.

„Huxley, voi avea nevoie de niște roți, niște tije, niște axe și...” și cu asta au început să asambleze mașina de curse.

RODNEY MAȘINA DE CURSĂ

1

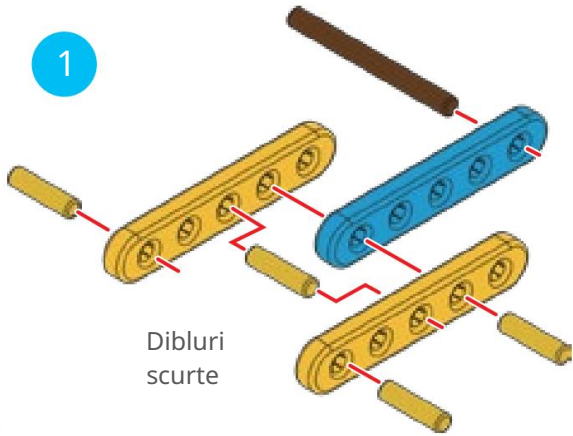

2

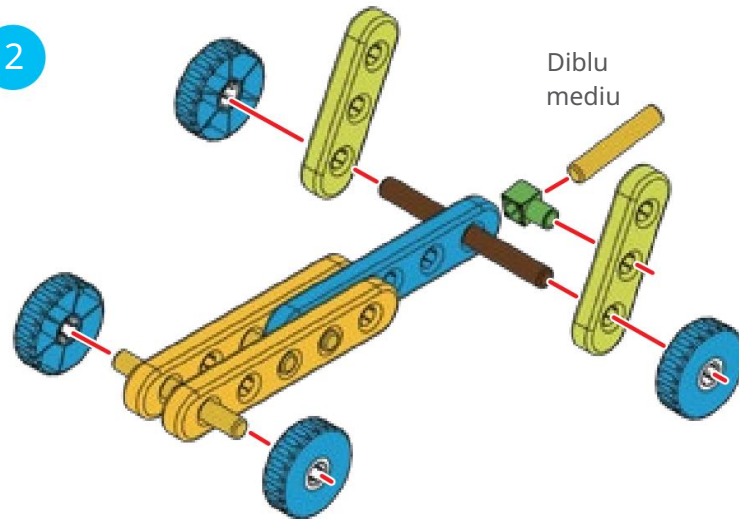

3

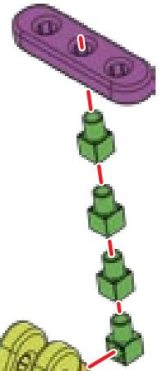

4

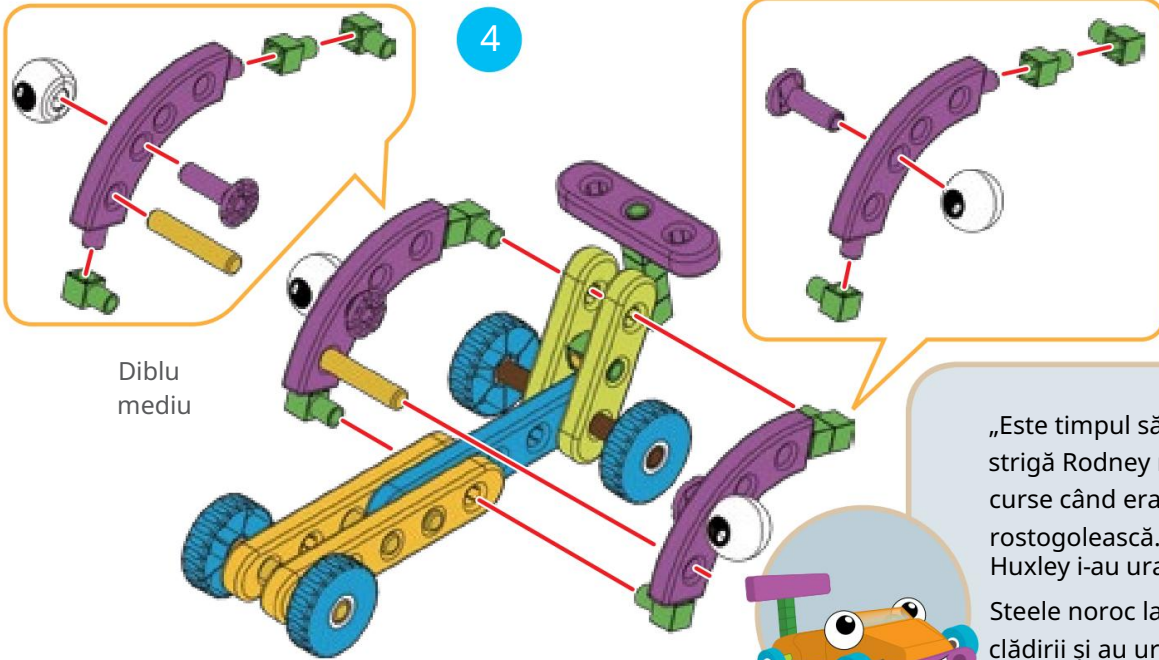

5

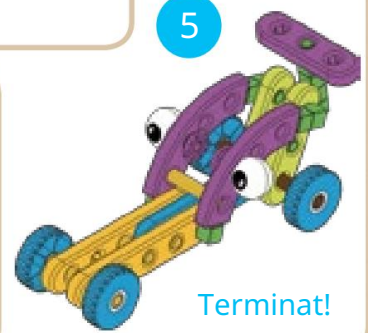

„Este timpul să Ggg-gooooo!” strigă Rodney mașina de curse când era gata să se rostogolească. Ty, Karlie și Huxley i-au urat domnului Steele noroc la terminarea clădirii și au urcat în mașină.



Au străbătut orașul. Rodney era hotărât să-i ducă repede la supermarket. Motorul său puternic a făcut ca roțile să se întoarcă foarte repede.

„Uau! Uite acolo!” strigă Ty. S-au uitat cu toții încotro arăta Ty și au văzut că magazinul de animale de companie al lui Patty curgea fum pe ferestre.

„Trebuie să fie un incendiu. Trebuie să ajutăm!” spuse Karlie.

„Huxley, ne poți ajuta să construim o mașină de pompieri?”

„Se apropie o mașină de pompieri!” spuse Huxley.



FRANCINE CAMIONUL DE POMPIERI

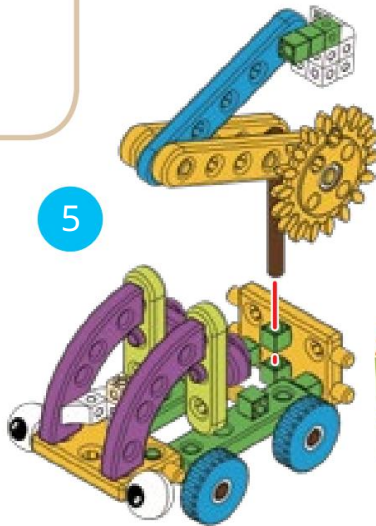
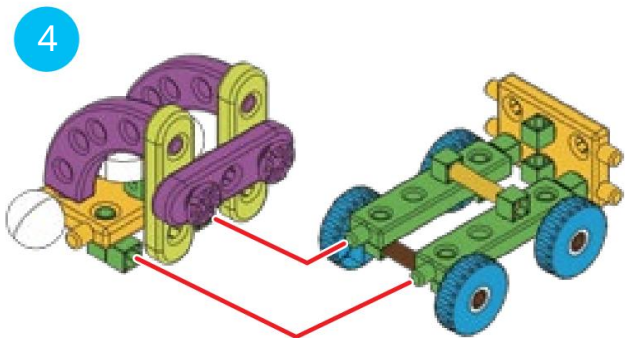
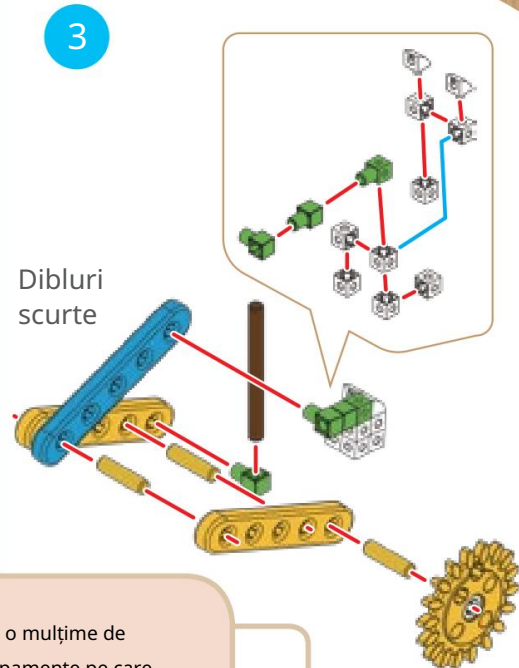
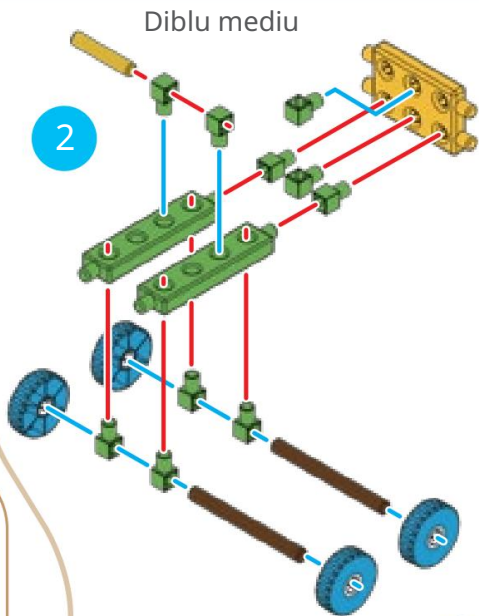
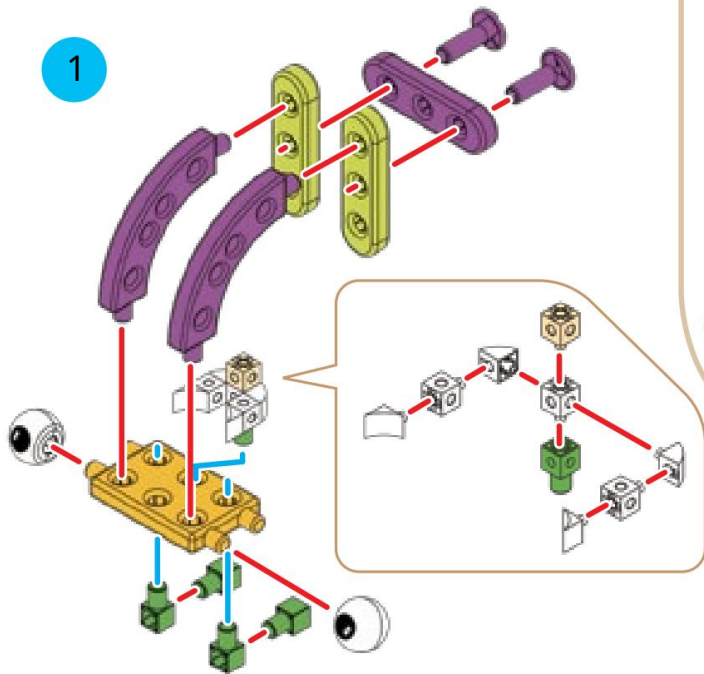

„Am o mulțime de echipamente pe care pompierii le folosesc pentru a stinge incendiile”, a spus Francine, Camionul de Pompieri.

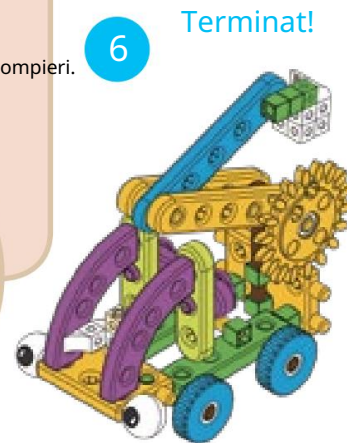

Francine Camionul de Pompieri a oprit rapid focul și a salvat magazinul de animale de companie.

„Mulțumesc Domnului că ai venit!” a exclamat Patty, proprietara magazinului de animale de companie. „Toate animalele sunt în siguranță! Dar acum am o altă problemă. Toate lăzile au căzut din podul de depozitare și sunt prea grele pentru ca eu să le pun la loc singură.”

— Nicio problemă, Patty! Ty a zâmbit. „Voi ridica un stivuitor pentru a muta toate aceste lăzi grele înapoi la locul lor.”



FARLEY Stivitorul

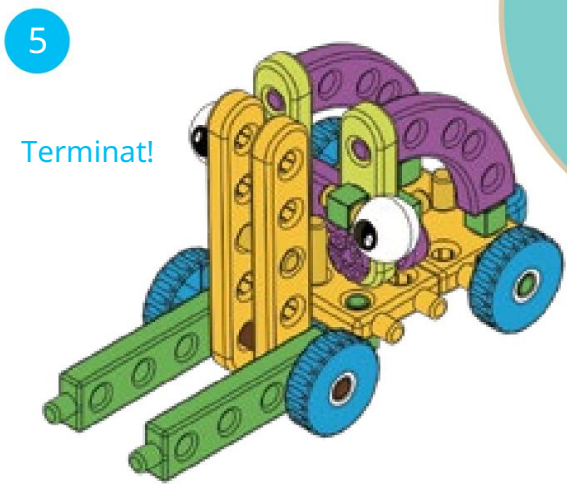
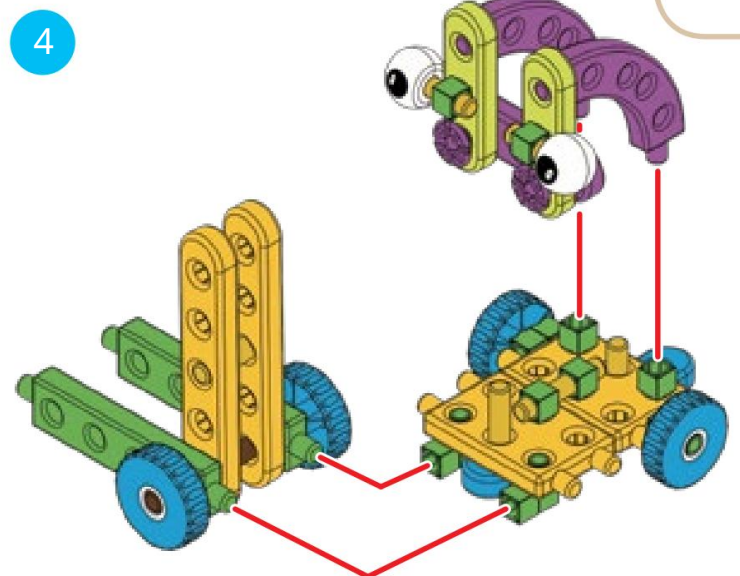
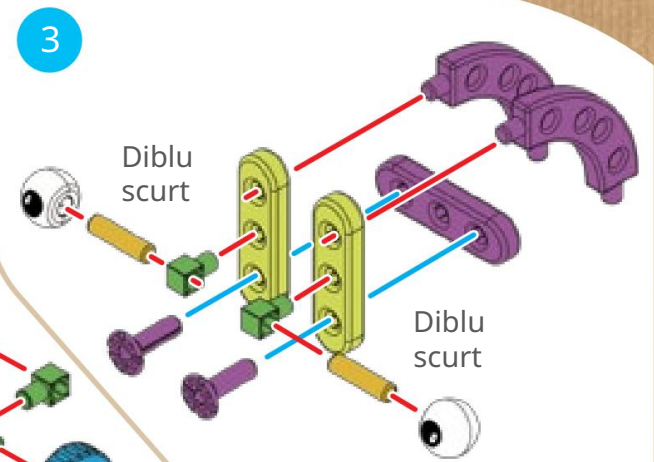
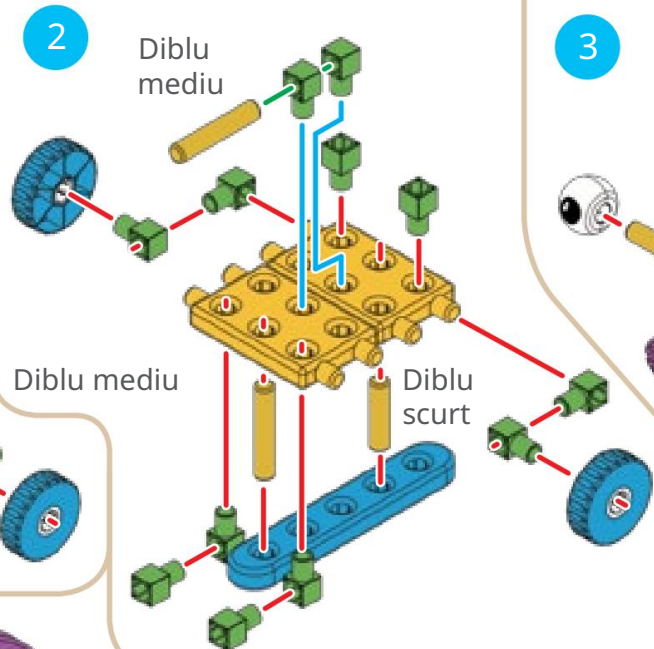
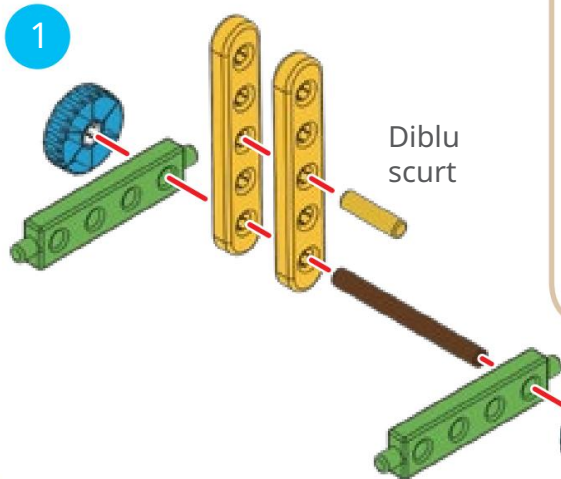

„Furcile mele pot ridica obiecte prea grele pentru ca oamenii să le poată ridica”, a spus Farley mândru.

Farley stivuiorul a făcut o treabă scurtă să ridice lăzile pentru hrana pentru animale de companie și să le pună înapoi în podul de depozitare.

„Mulțumesc mult, Farley!” spuse Ty. „Bine, acum chiar trebuie să mergem la magazin!”

„Am o idee!” strigă Karlie. „Să construim o motocicletă. Asta ne va duce repede acolo!”

„Este o idee grozavă”, a spus Huxley. „Să începem să construim!”



MOCHA MOTOCICLETA CU SIDECAR

1

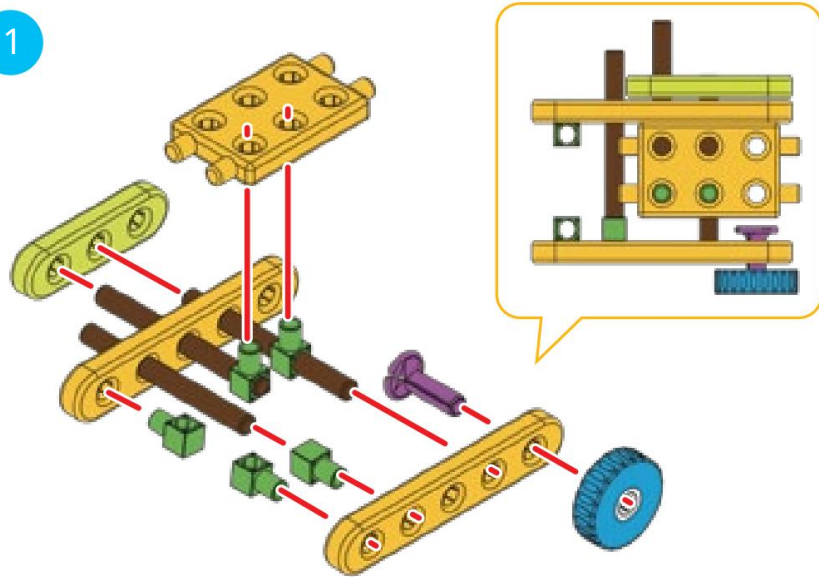

2

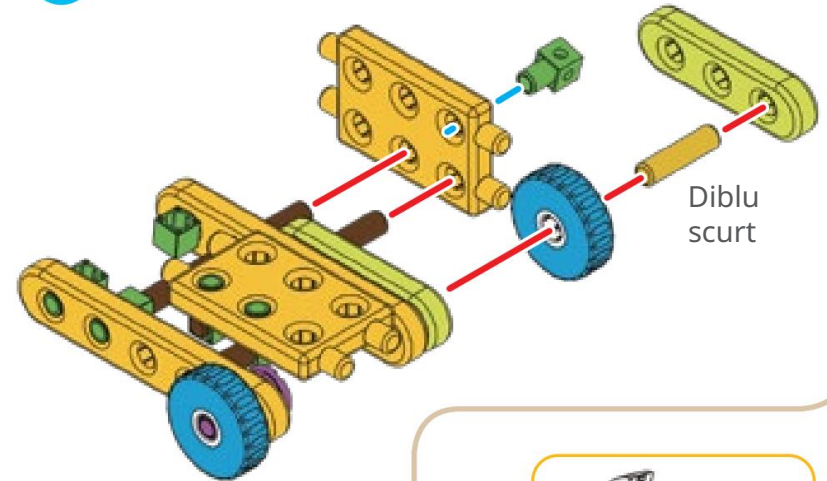

3

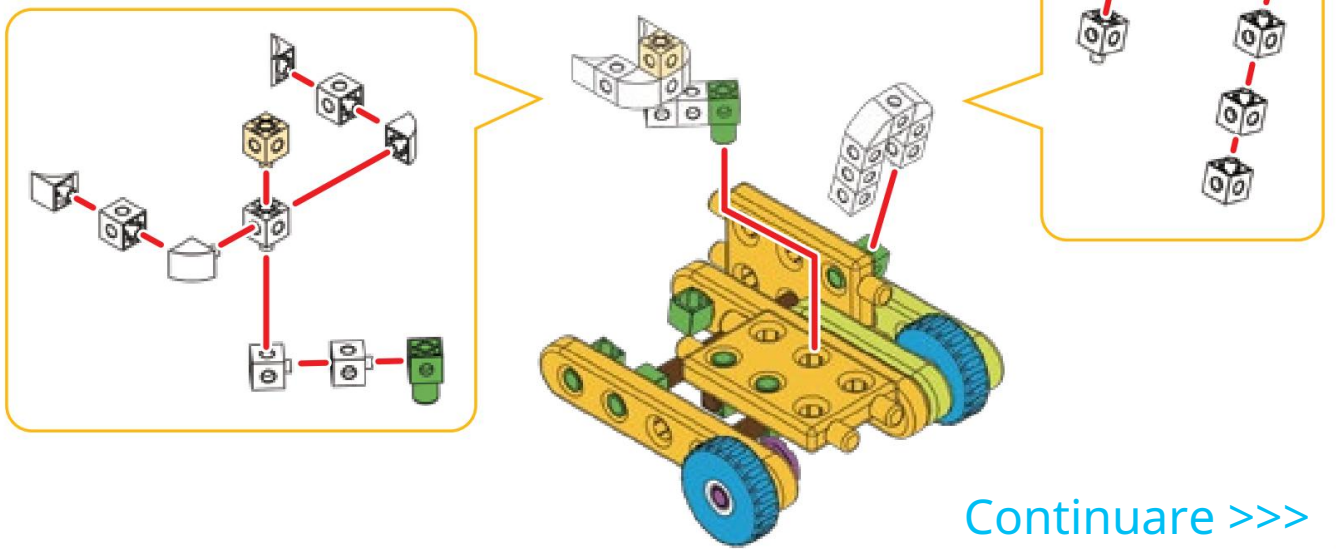

Continuare >>>

Inginer Auto

4

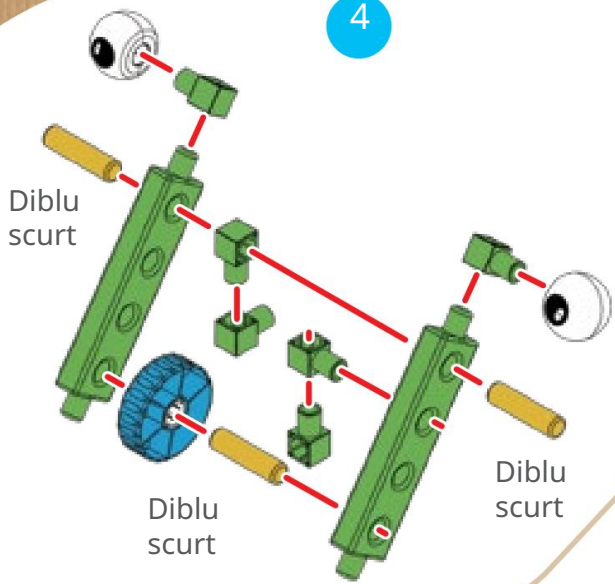

5

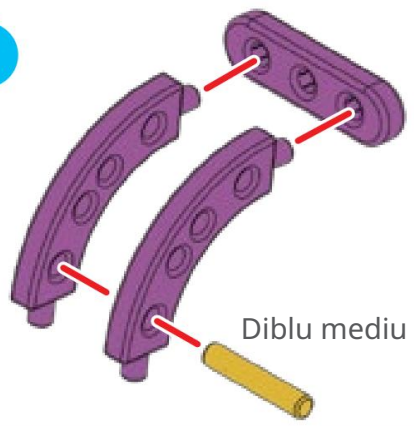

6

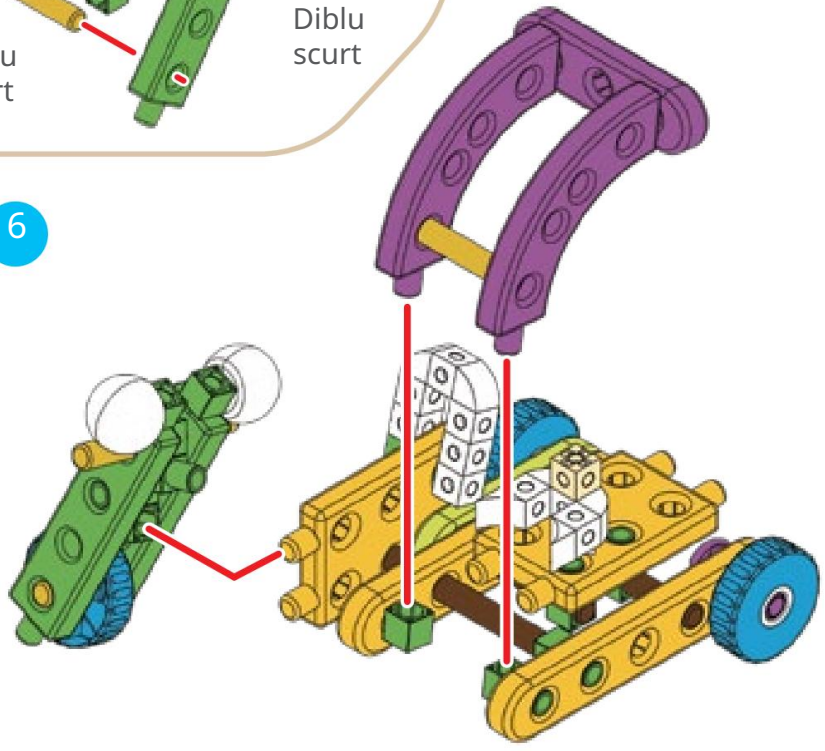

7

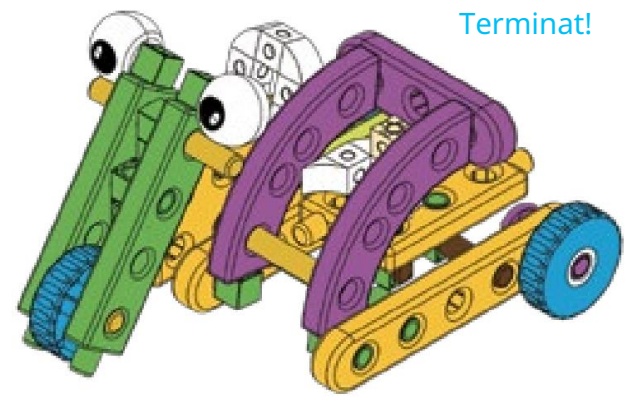

„Săriți, toată lumea! Cu sidecar-ul meu, este loc destul pentru voi toți!” spuse Mocha Motocicleta.



Datorită Motocicletei Mocha, au ajuns pe piață aproape în cel mai scurt timp. Au cumpărat în grabă toate ingredientele de pe listă și le-au dus în parcare.

— O, dragă, oftă Ty. „Cu siguranță nu putem încăpea toate aceste pungi de băcănie în motocicletă, nici măcar cu sidecar. De ce crezi că tata avea nevoie de zece saci mari de cartofi?”

„Știi! Să construim un cărucior suficient de mare pentru a ține cumpărăturile, dar suficient de mic pentru a ne duce într-o aventură distractivă pe drum spre casă”, a sugerat Karlie. „Am putea merge pe poteca de creastă prin pădure. Hux, ne poți ajuta să construim un buggy?”

— Deja lucrez la asta, spuse Huxley cu o învârtire a cheii. 19

BUGSY THE BUGGY TRUCK

1

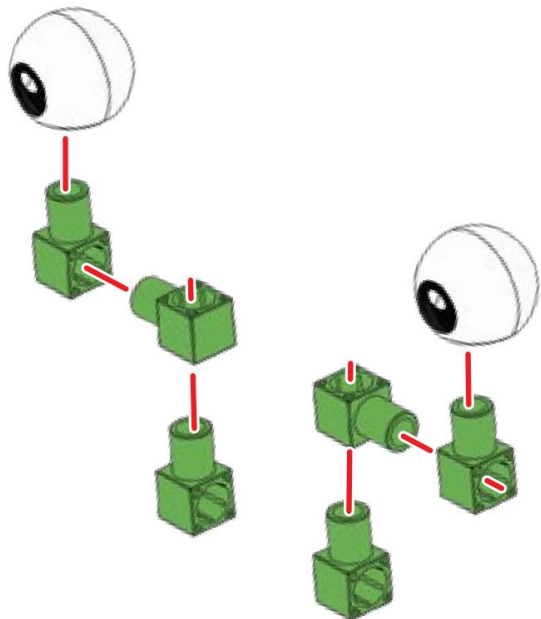

2

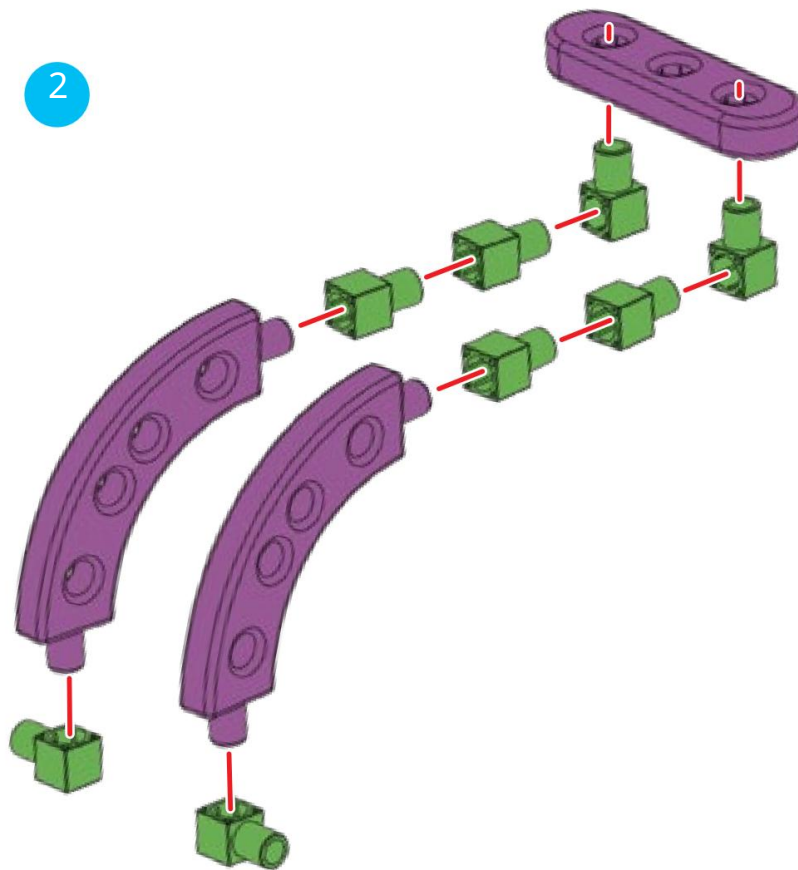

3

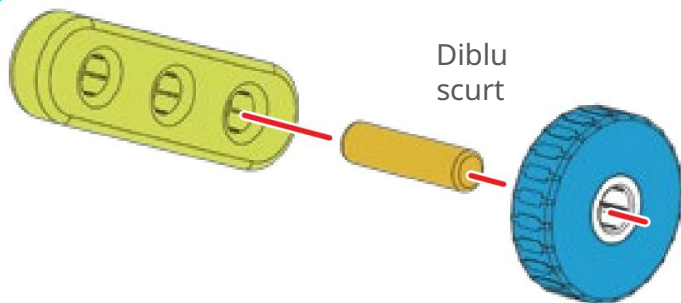

4

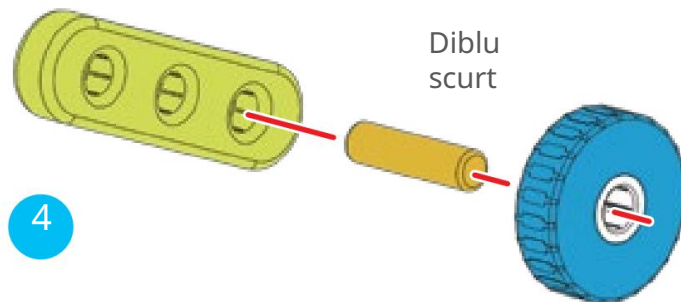

5

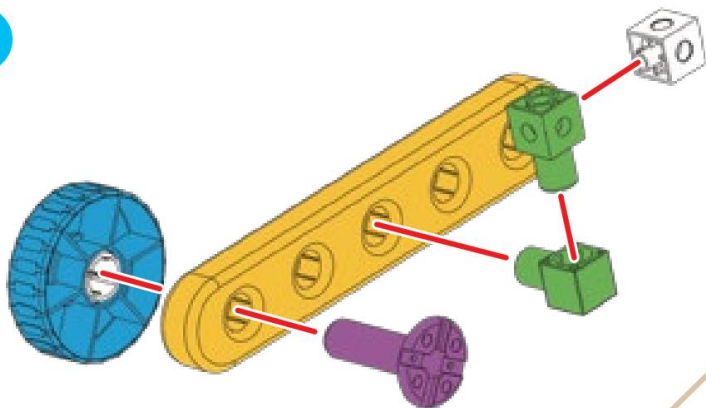

7

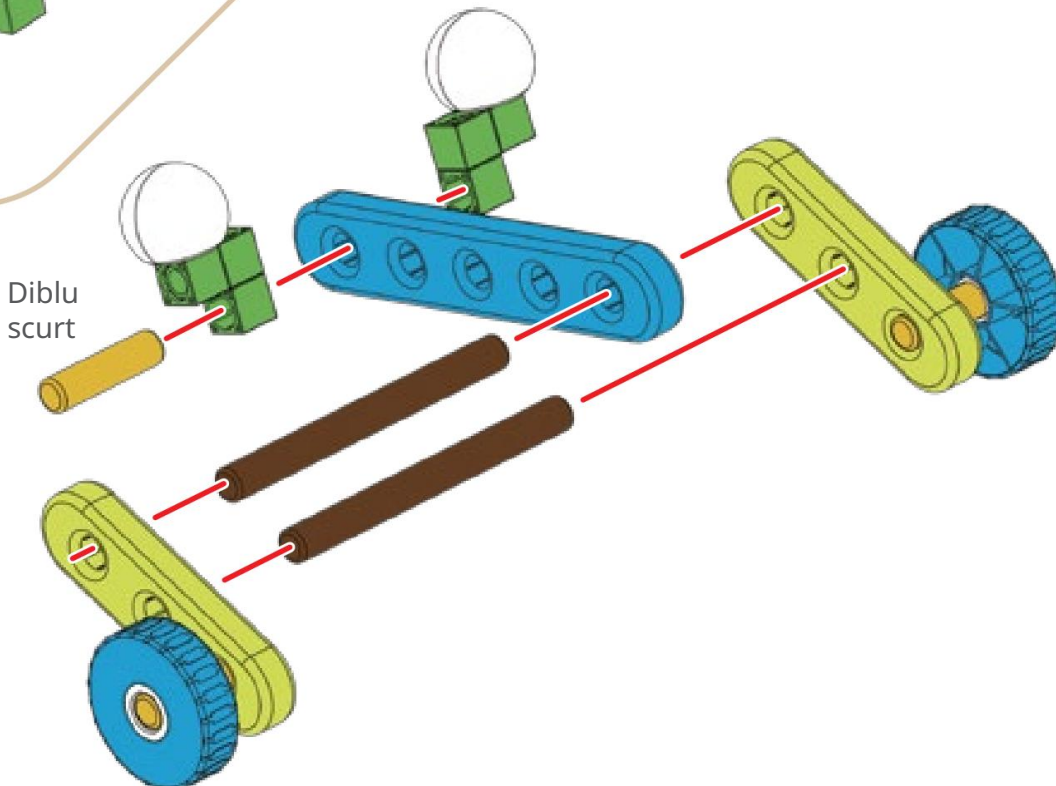

Diblu scurt

6

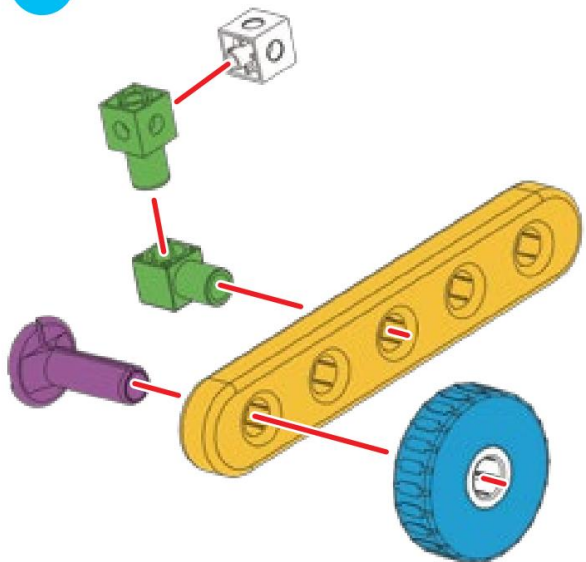

Continuare >>>

Inginer Auto

8

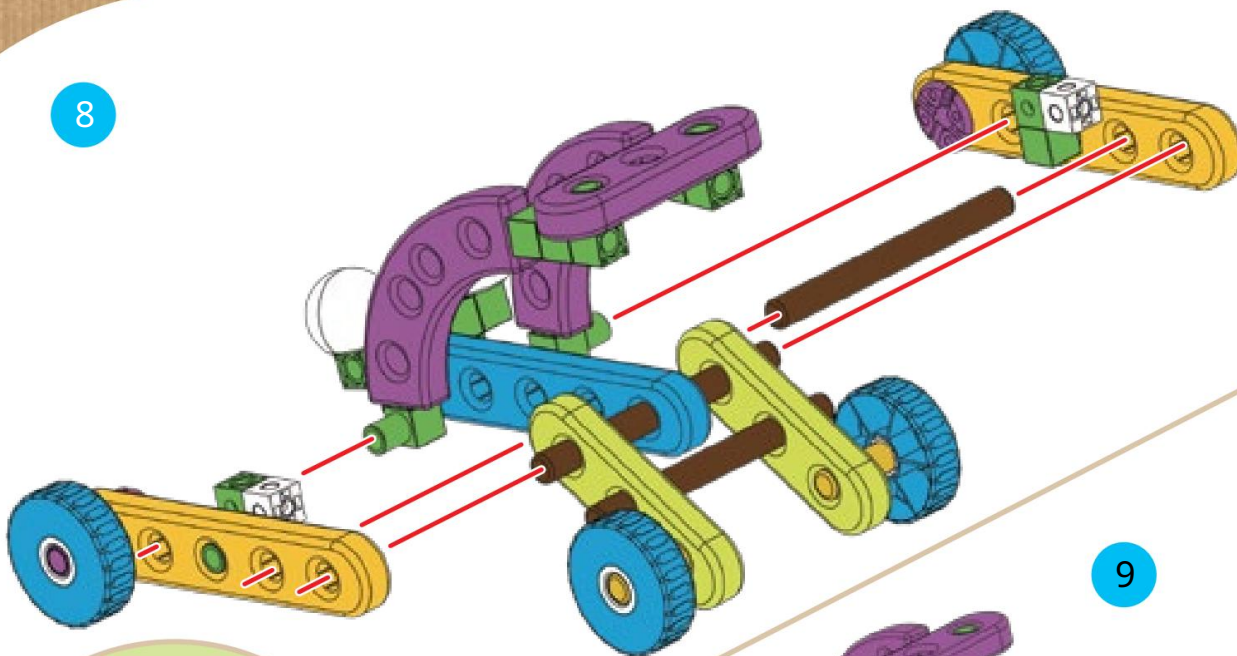

9

Terminat!

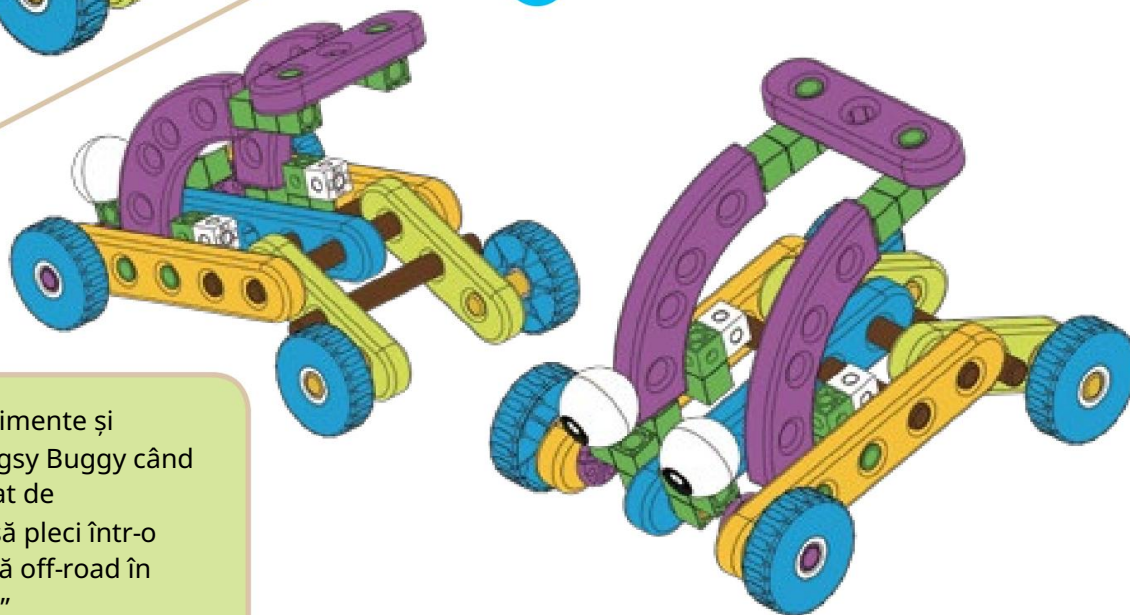

„Încarcă acele alimente și urcă”, a spus Buggy Buggy când copiii au terminat de construit. „Vrei să pleci într-o aventură radicală off-road în drum spre casă?”

Bugsy i-a dus pe un drum care ocoli periferia orașului, nu prin centru. Curând, au mers pe o potecă de pământ care trecea prin păduri și terenuri agricole frumoase și pe lângă lacuri și râuri.

Când au trecut pe lângă un câmp de grâu, l-au văzut pe fermierul Clyde. Avea o încredință mare. Au încetinit să vadă ce era în neregulă.

— Ce se întâmplă, fermier Clyde? întrebă Karlie.

„Bună copii. Tractorul meu este stricat și trebuie să recoltez toate acestea

grâu!” răspunse Clyde. Au întors capetele și au privit spre ceea ce părea acri nesfârșite de grâu auriu.

„Ai noroc!” spuse Karlie. „Pot construi un tractor de recoltat pentru a aduna tot grâul.

Huxley, te rog dă-mi o mână de ajutor!”



Inginer Auto

HARRY THE HAVESTER TRACTOR

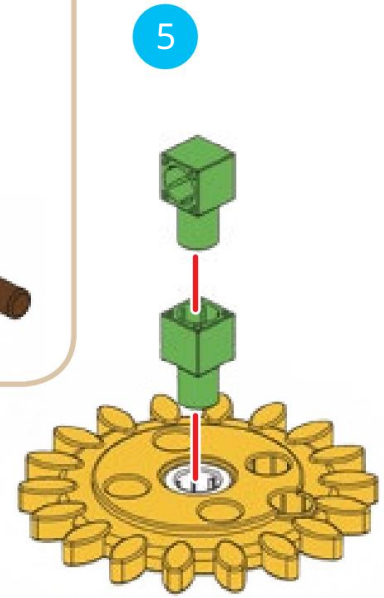
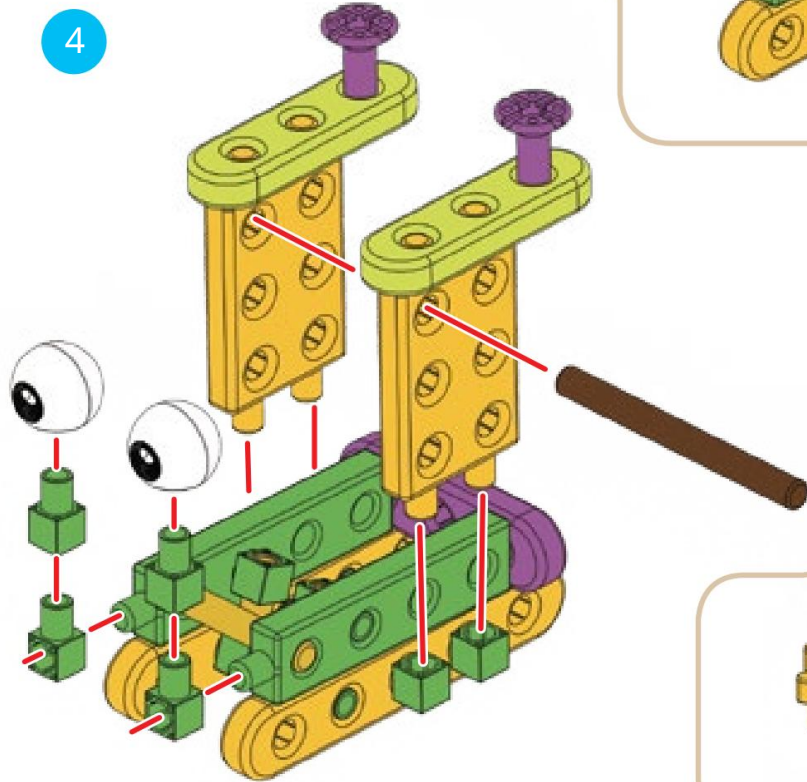
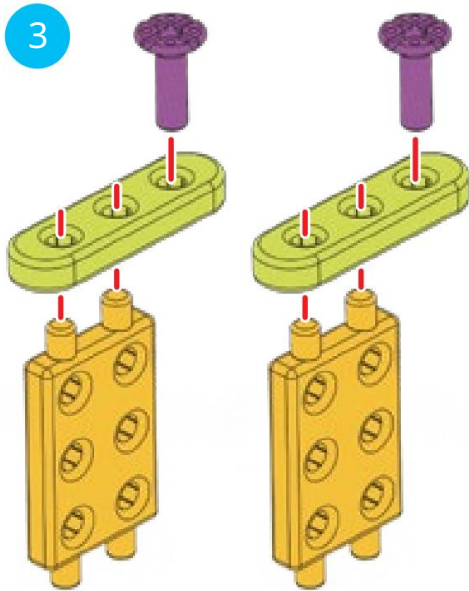
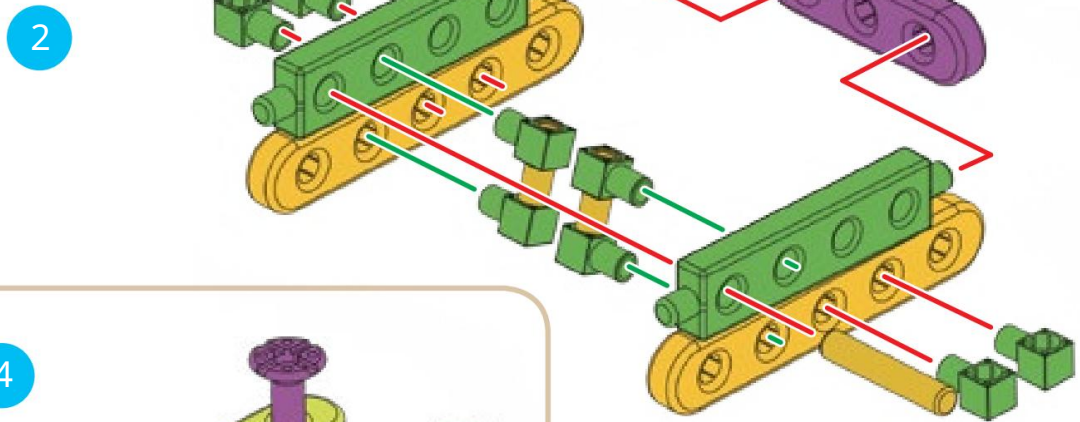
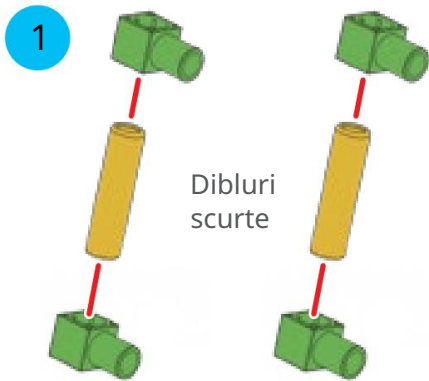

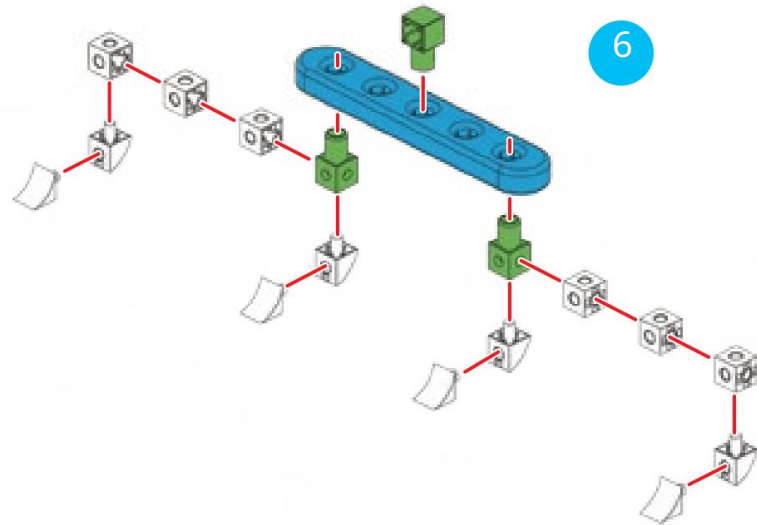

8

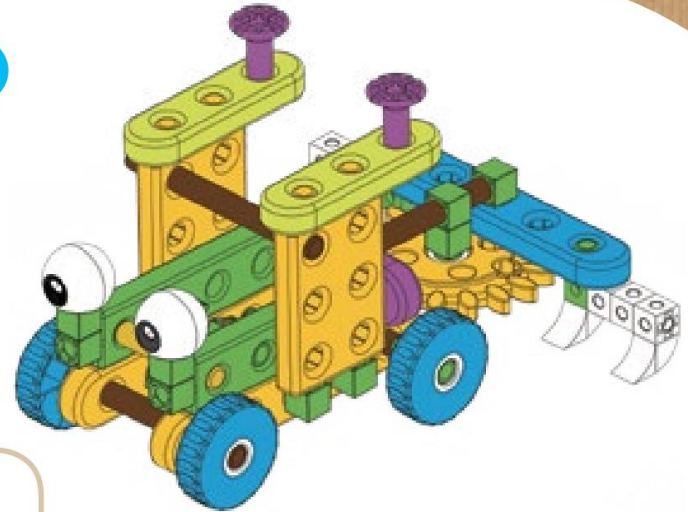

Terminat!

7

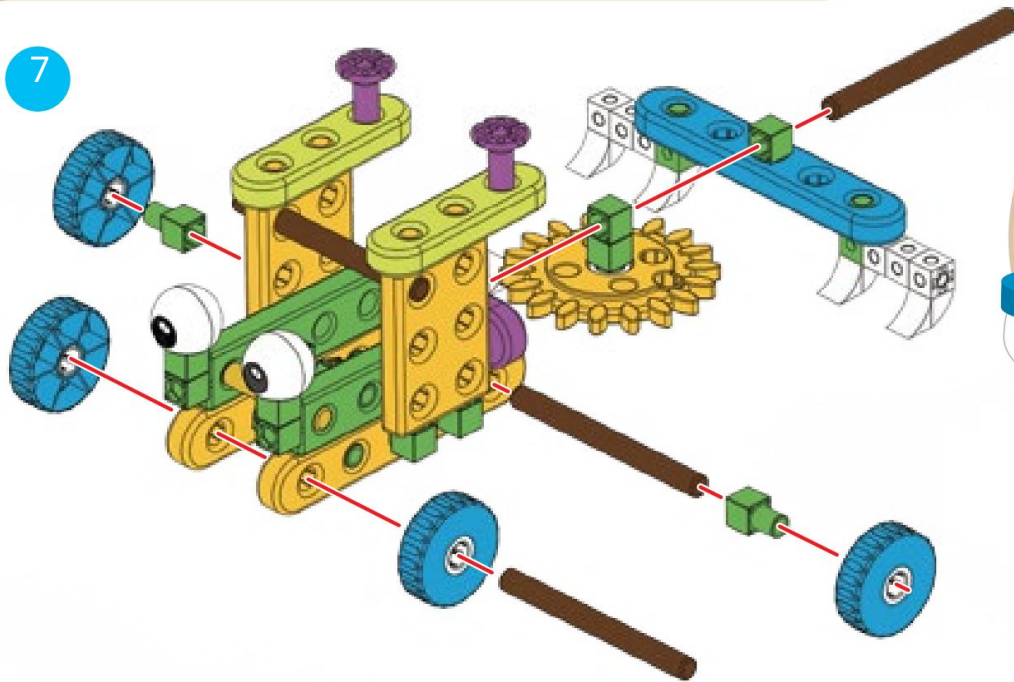

„Pot recolta tot grâu din aceste câmpuri în cel mai scurt timp!”
exclamă Harry Tractorul Harvester.
„Mașina mea de secerat taie grâu și separă boabele de pleava.”

Harry secerătorul a început să culegă grâu.

„O, asta este minunat! Chiar ai salvat ziua”, a spus fermierul Clyde.

„Cu plăcere!” au spus Ty și Karlie împreună.

Fermierul Clyde a zâmbit și a arătat către o fabrică mare din depărtare. „Vezi clădirea aia? Asta e fabrica mea de cornet de înghețată. Conurile le facem din grâu pe care îl cultivăm. De fapt, aș dori să vă ofer copiilor 12 cutii mari de conuri de înghețată și 12 căzi mari de înghețată pentru tot ajutorul vostru astăzi!”

„Yippee! Iubesc înghețata. Mulțumesc fermierului Clyde!” exclamă Karlie.

„Cum ar trebui să luăm toată această înghețată înapoi acasă?” întrebă Ty. „Aștepta. Știu!”



IRENE CAMIONUL cu înghețată

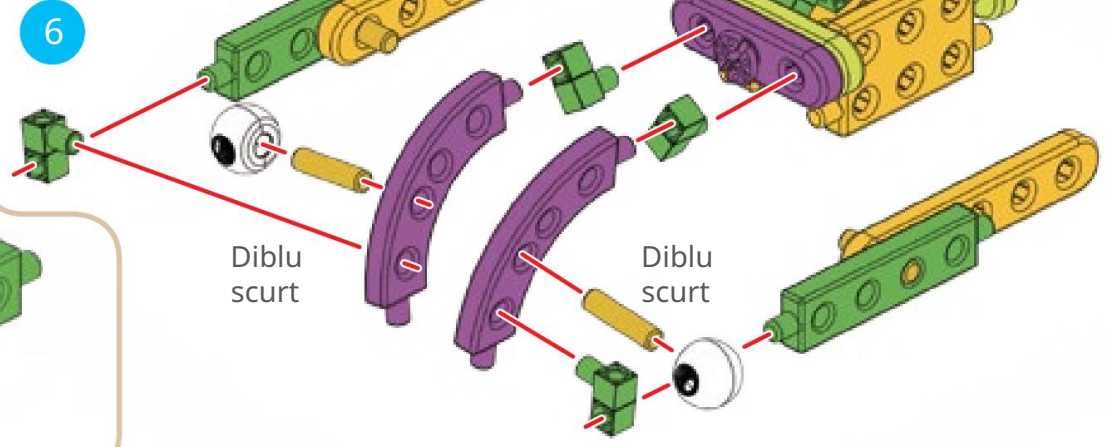
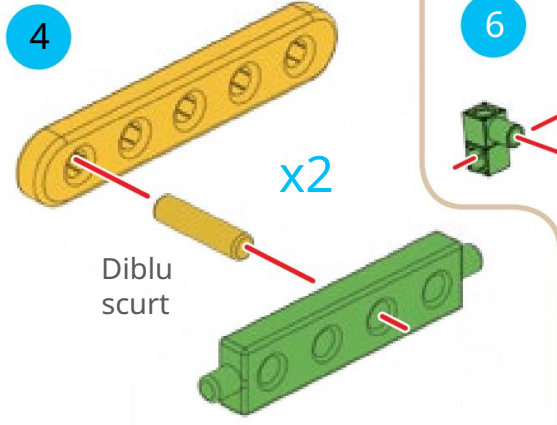
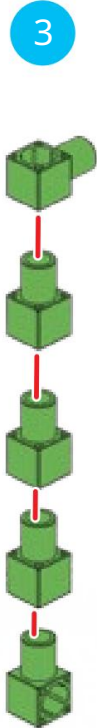
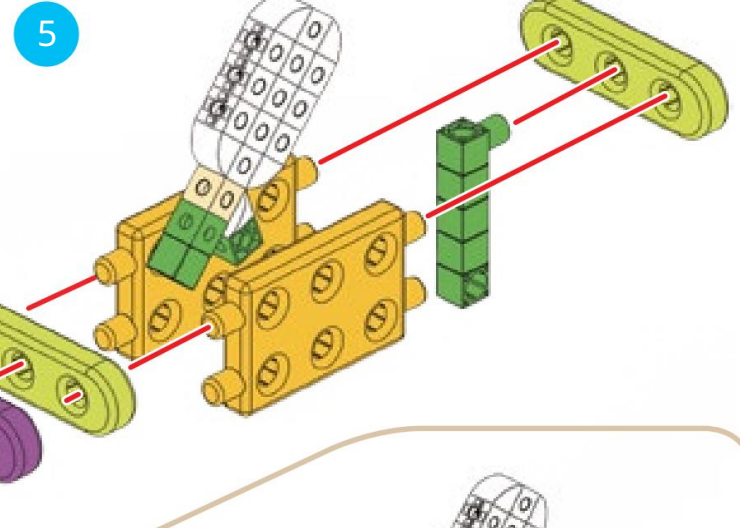
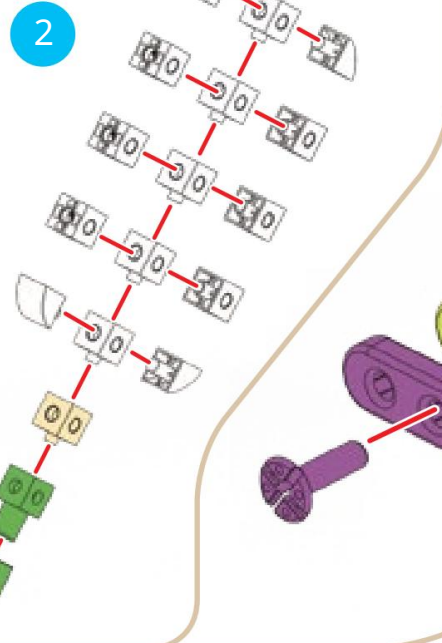
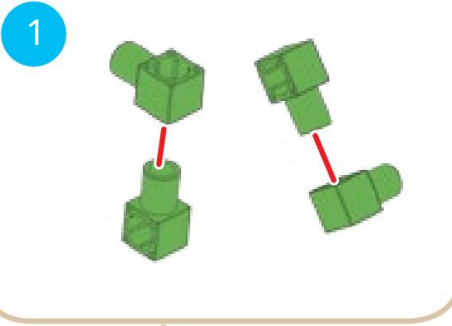

Inginer Auto

7

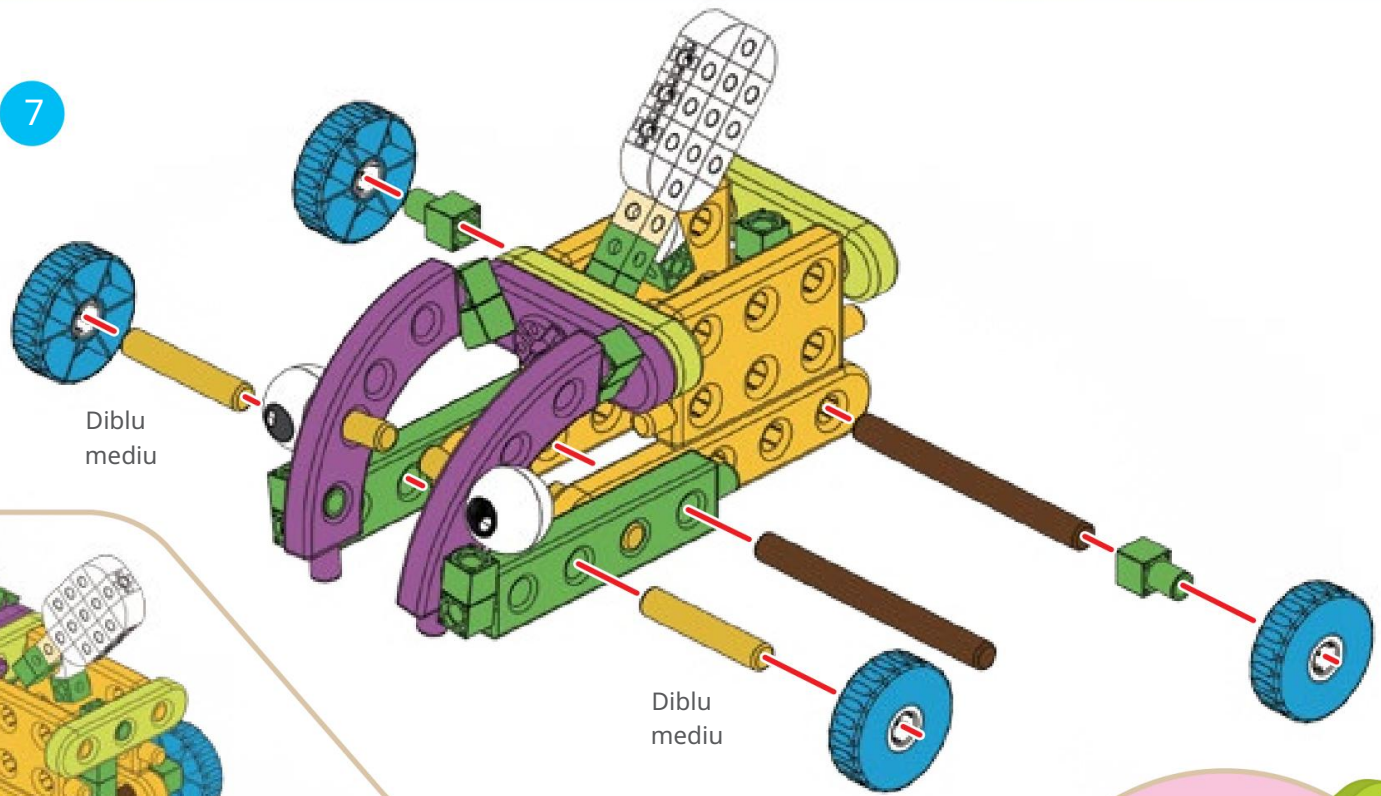

8

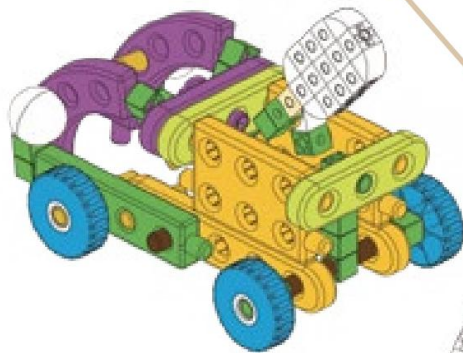

Terminat!

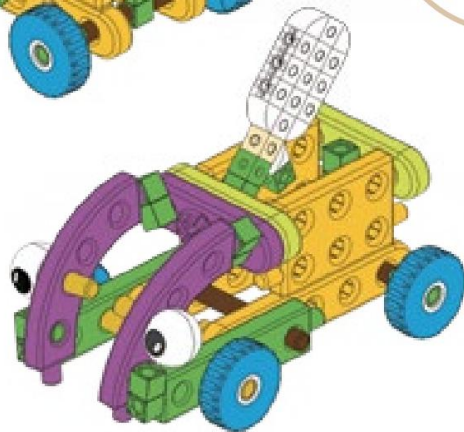

"Bună! Irene la dispozitia ta"
Irene Camionul cu înghețată a cântat
într-o melodie melodioasă. „Unde vreți să
mergeți, copii, cu toată această înghețată?”
Ea a cântat fiecare cuvânt cu un jingle.

„Hai să ducem toată această înghețată la școală.
Îl putem împărtăși cu toți copiii de acolo.”



Când au ajuns la școală, Huxley a făcut conuri de înghețată pentru toți copiii.

Brațele lui se mișcau atât de repede încât Ty și Karlie aproape că nu le puteau vedea.

Toți copiii au fost foarte recunoscători pentru gheață conuri de cremă.

Tocmai când erau pe cale să plece, Karlie a observat că autobuzul școlar de lângă ei avea o cauciucă deflată. Șoferul autobuzului școlar era tulburat. Nu știa cum avea să ducă copiii acasă.

„Putem ajuta”, i-a spus Karlie șoferului autobuzului școlar.
„Voi construi un autobuz școlar și putem duce copiii acasă.”



Inginer Auto

SHMOO AUTOBUZUL COLAR

1

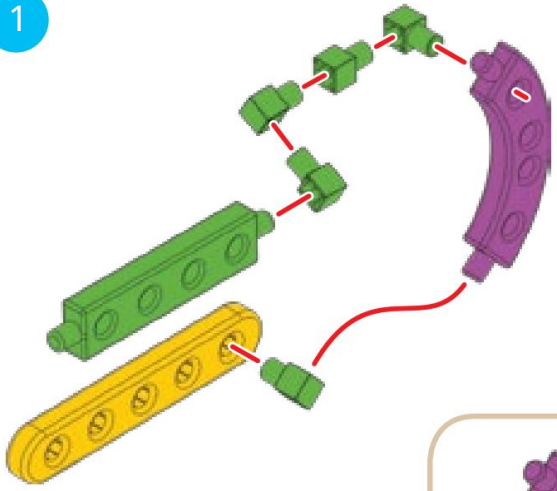

2

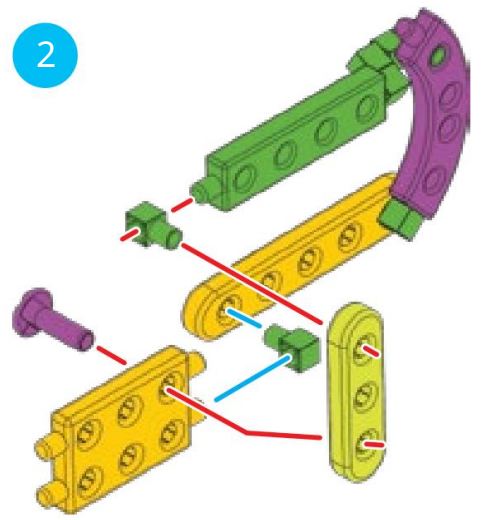

3

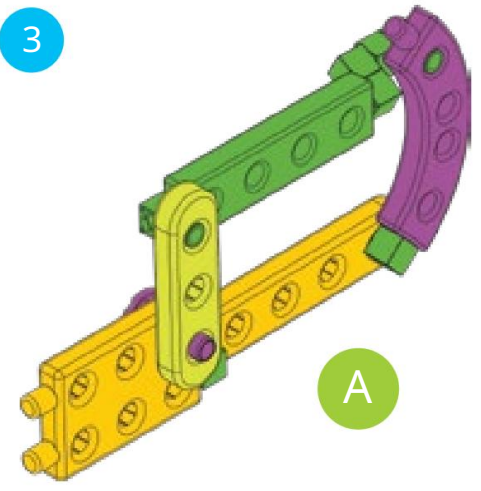

4

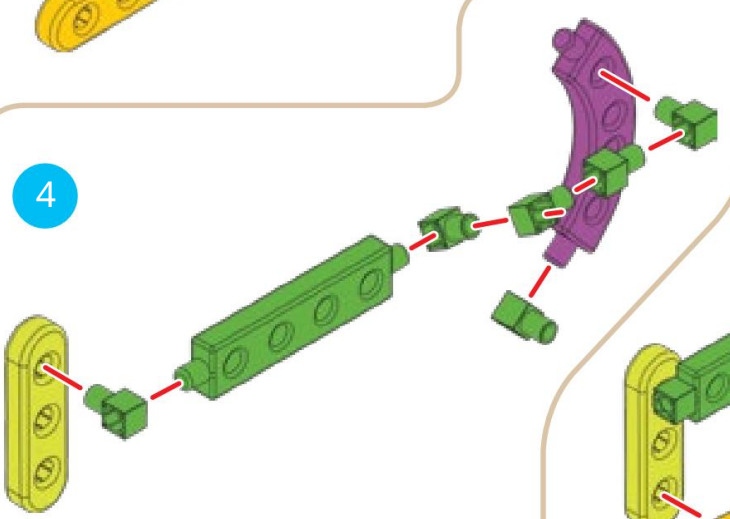

5

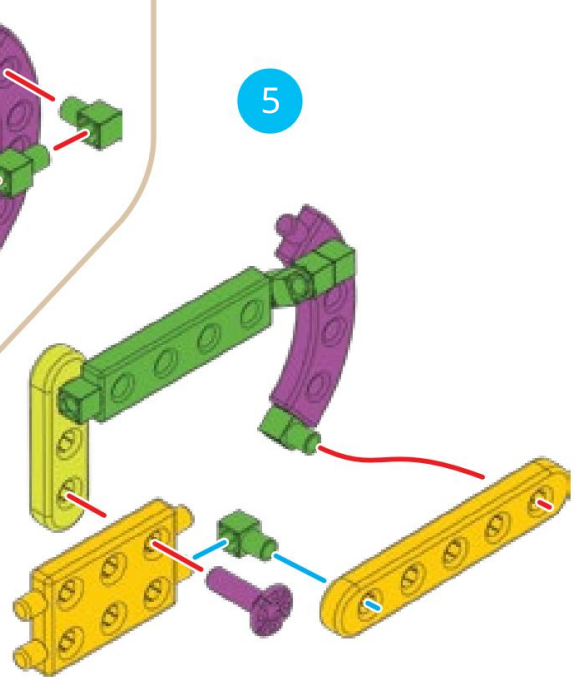

6

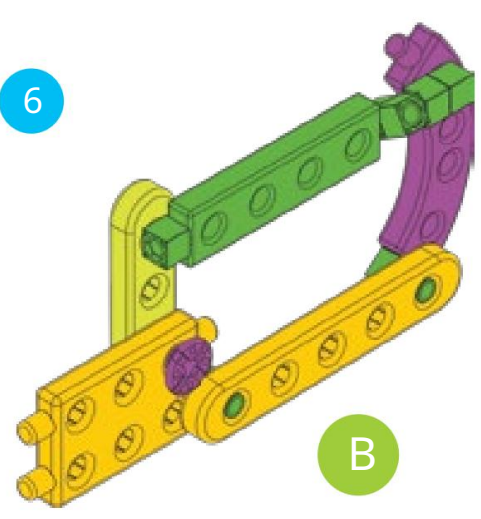

7

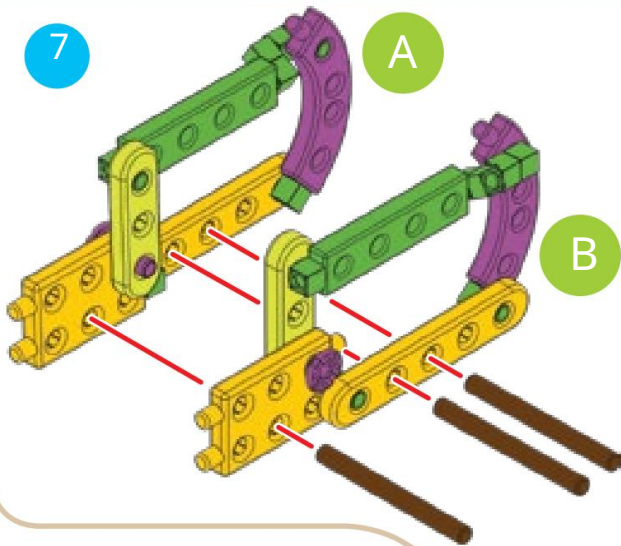

8

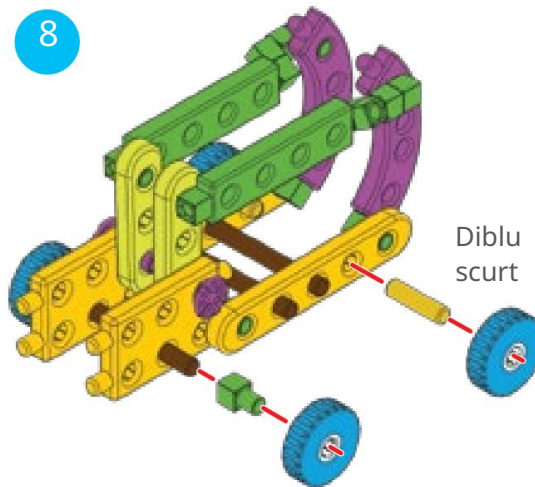

9

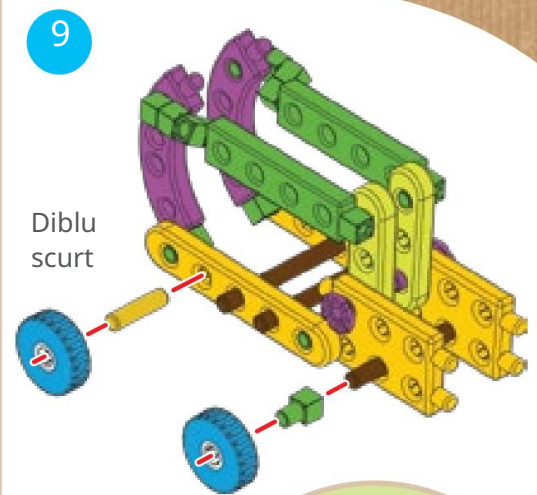

10

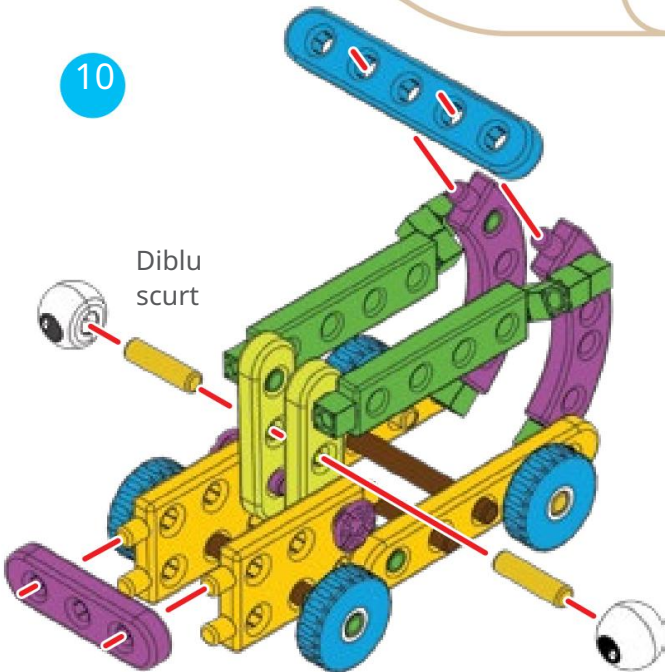

11



„Toți la bord!” le strigă Shmoo autobuzul școlar către copii. „Hai să facem Shmoooooving!”

Copiii au urcat în autobuz și și-au luat locurile.

Shmoo a luat toți copiii la casele lor, unul câte unul. Apoi i-a condus pe Ty, Karlie și Huxley înapoi la depozitul familiei lor.

"Ne-am întors!" strigă Karlie în timp ce coborau din autobuz.

„Uau! Se pare că ai avut o aventură!” a exclamat domnul O. „Ce-i cu toți pungii ăștia de cartofi?”

„Am vrut să spun „10 cartofi”, nu „10 pungi de cartofi!”, a chicotit mama. „Ei bine, este un lucru bun că tocmai am construit această mașină automată de făcut cartofi prăjiți!”



Ediția a doua 2015, 2016 Thames & Kosmos, LLC, Providence, RI, SUA
Thames & Kosmos® este o marcă înregistrată a Thames & Kosmos, LLC.

Această lucrare, inclusiv toate părțile sale, este protejată prin drepturi de autor. Orice utilizare în afara limitelor specifice ale legii dreptului de autor fără acordul editorului este interzisă și pedepsită de lege. Acest lucru se aplică în mod specific reproducerilor, traducerilor, microfilmării și stocării și procesării în sisteme și rețele electronice. Nu garantăm că toate materialele din această lucrare sunt lipsite de drepturi de autor sau de altă protecție.

Dezvoltare tehnică a produsului: Genius Toy Taiwan Co., Ltd., Taichung, Taiwan, ROC
Text: Ted McGuire

Grafică și ambalaj: Dan Freitas Ilustrații:
Dan Freitas și Ashley Greenleaf

Diagrame de instrucțiuni de asamblare manuală: Genius Toy Taiwan Co., Ltd., Taichung, Taiwan, ROC și Thames & Kosmos
Fotografii: Genius Toy Taiwan Co., Ltd., Taichung, Taiwan, ROC și Thames & Kosmos

Editorul a depus toate eforturile pentru a localiza deținătorii drepturilor de imagine pentru toate fotografiile utilizate. Dacă, în orice caz individual, deținătorii drepturilor de imagine nu au fost recunoscuți, li se cere să furnizeze editorului dovada drepturilor lor de imagine, astfel încât să li se poată plăti o taxă de imagine în conformitate cu standardul din industrie.

Distribuit în America de Nord de Thames & Kosmos, LLC, Providence, RI 02903 Telefon:
800-587-2872; Site: www.thamesandkosmos.com

Distribuit în Regatul Unit de Thames & Kosmos UK, LP, Goudhurst, Kent TN17 2QZ Telefon:
01580 212000; Site: www.thamesandkosmos.co.uk

Ne rezervăm dreptul de a face modificări tehnice.

Tipărit în Taiwan / Imprimé în Taiwan

