

# Asamblare si instrucțiuni de operare

Malmö 1 Cabină cu infraroșu:

SB10090

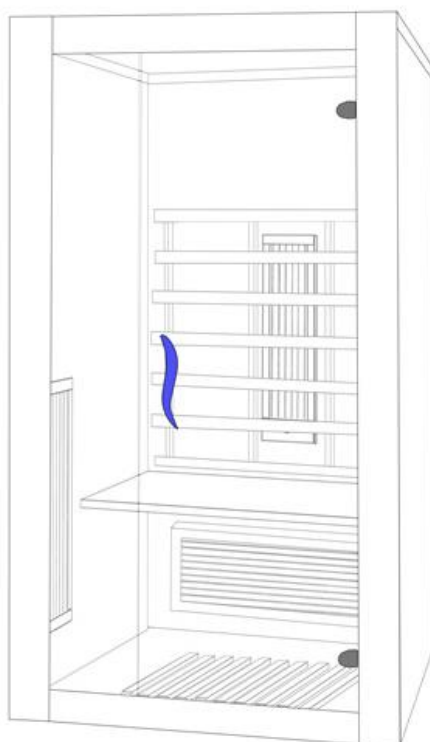

# PREFAȚĂ

Stimate client,

Felicitări și vă mulțumim pentru achiziționarea cabinei noastre cu infraroșu. Suntem siguri că vă veți bucura de multe beneficii ale cabinei cu infraroșu în anii următori.

Vă rugăm să citiți cu atenție aceste instrucțiuni înainte de a utiliza cabina cu infraroșu pentru prima dată. Vă recomandăm să păstrați acest manual, astfel încât să îl puteți verifica la intervale regulate și să vă referiți la el în viitor,

Specificațiile tehnice, ilustrațiile și dimensiunile din acest manual nu sunt obligatorii. Orice revendicări pot fi derivate din acestea. Ne rezervăm dreptul de a face îmbunătățiri fără a modifica aceste instrucțiuni.

De mii de ani, căldura a fost folosită pentru a crește bunăstarea și pentru a ușura plângerile musculo-scheletice.

a sistemului musculo-scheletic. Descoperiți efectul relaxant și regenerant al căldurii plăcute asupra corpului, minții și sufletului. Căldura plăcută a razelor infraroșii stimulează circulația sângelui și accelerează metabolismul, Tensiunea musculară este ușurată și, în cele din urmă, întregul sistem imunitar este întărit.

Vă dorim mult succes!

## ●●● CUPRINS

Proprietăți tehnice generale-----	(3)
Informații despre ambalaj și panoul individual-----	(3)
Avertizare și instrucțiuni de siguranță-----	(5)
Lista pieselor -----	(6)
Instrucțiuni de asamblare -----	(7)
Instrucțiuni de utilizare a panoului de control-----	(10)
Întrebări frecvente-----	(12)
Întreținere-----	(14)

## ●●● CARACTERISTICI TEHNICE GENERALE

1. Funcții prelucrate de microprocesoare
2. Temperatură reglabilă de la 30 ° C la 65 ° C
3. Timp de staționare reglabil de la 1 la 99 de minute
4. Senzor digital de temperatură
5. Tastă tactilă moale
6. Încălzitor cu infraroșu cu durată lungă de viață

## ●●● Ambalaje și informații individuale despre panou

Sauna pentru 1 persoana si sauna pentru 2 persoane vor fi ambalate in 2 cutii:

**VĂ RUGĂM SĂ VERIFICATI DACA AVEȚI ACELAȘI NUMĂR PE FIECARE CUTIEI DE CARTON.**  
**DE EXEMPLU: "NO.001 1 OF 2" FIT "NO.001 2 OF 2" pe ambalaj. APOI PUTEȚI ASAMBLA SETUL FOARTE UȘOR.**

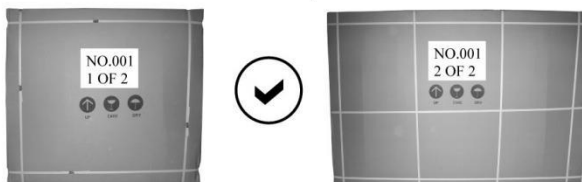

Modelele de colț pentru 2 persoane, saunele pentru 3 persoane și mai multe vor fi ambalate în 3 cutii

**VĂ RUGĂM SĂ VERIFICATI DACA AVEȚI ACELAȘI NUMĂR PE FIECARE CUTIEI DE CARTON.**  
**DE EXEMPLU: "NO.001 1 OF 3" FIT "NO.001 2 OF 3" FIT "NO.001 3 OF 3" pe ambalajul cutiei. APOI PUTEȚI ASAMBLA SETUL FOARTE UȘOR.**



**NOTĂ: NU AMESTECAȚI PACHETELE (PĂRȚI CU DIFERITE SERII), NU VETI PUTEA EFECTUA INSTALAREA.**

Mai jos sunt imagini ale panourilor individuale pentru modelul de 2 persoane. Alte modele variaza.

Panoul frontal



Panoul inferior



Panoul superior



Panoul din spate



Panouri laterale

Stanga



dreapta



Panou banca



Panou de incalzire a bunii



# 1. INSTRUCȚIUNI

## 1.1 AVERTISMENT

- (1) Sauna trebuie să fie amplasată în interior și într-o stare uscată,
- (2) Încălzitoarele de saună nu trebuie pulverizate cu apă,
- (3) Nu faceți duș sau nu pulverizați apă în interiorul saunei,
- (4) Nu acoperiți încălzitoarele cu prosoape sau haine pentru a preveni supraîncălzirea și incendiul,
- (5) Nu atingeți încălzitoarele în timpul și la scurt timp după utilizare, există riscul de arsuri din cauza pieselor fierbinți,
- (6) Instalarea și repararea trebuie efectuate de un electrician calificat.
- (7) Sauna trebuie oprită și are nevoie de o pauză cel puțin 30 de minute după 2 ore de lucru.

## 1.2 PRUDENȚĂ

- (1) Consultați un medic înainte de a utiliza cabina cu infraroșu, atunci când suferiți de o boală sau alte probleme de sănătate, în special boli de inimă sau tulburări circulatorii, sau luați medicamente.
- (2) Femeile însărcinate și sugarii sunt interzise,
- (3) Copiii cu vârsta peste 6 ani pot folosi sauna numai sub supravegherea adulților,
- (4) Dacă vă simțiți inconfortabil atunci când utilizați cabina cu infraroșu, opriți-vă imediat și adresați-vă medicului dumneavoastră.

## 2. DATE TEHNICE

Model	SB10090	
Material lemnos	Cucută	
Lungime	900 milimetri	
Lățime	900 milimetri	
Înălțime	1900 milimetri	
Voltaj	230V, 50HZ	
Încălzitor	Putere totală	1320W
	Încălzitor cu spectru complet	4 x 300W
	Încălzitor de carbon	1 x 120W

### 3. LISTA PĂRȚILOR

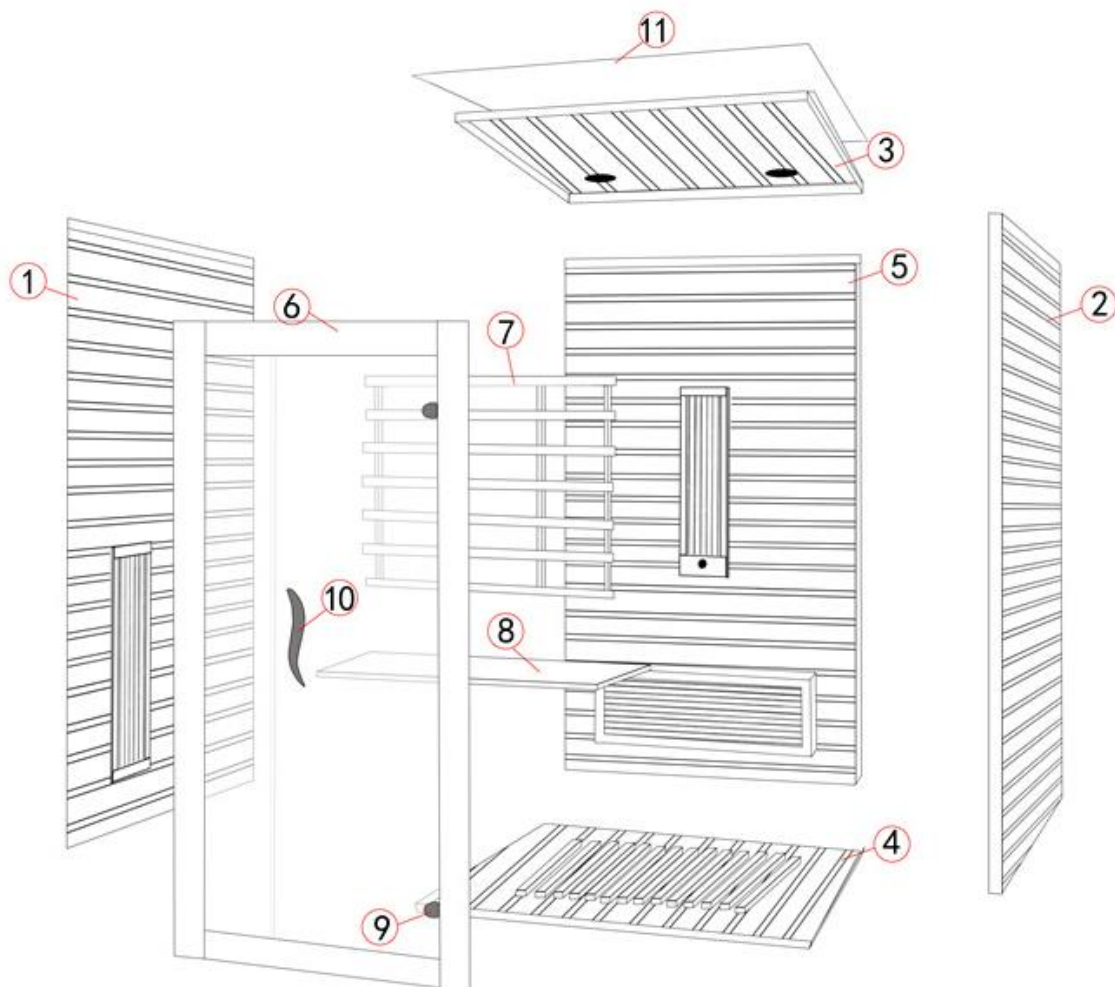

NU.	NUME	CANTITATE
1	Panoul din stânga	1
2	Panoul din dreapta	1
3	Panou de tavan	1
4	Panou de podea	1
5	Panoul din spate	1
6	Panoul frontal	1
7	Spătar	1
8	Bancă	1
9	Balama	2
10	Mânerul uși	1
11	Învelitoare de acoperiș	1
12	Șurub M3.5 * 40 	5

## 4. INSTRUCȚIUNI DE ASAMBLARE

### 4.1 LOCUL DE INSTALARE

- (1) Teren plat și ferm din interior,
- (2) uscat și rezistent la umiditate,
- (3) Sursă de alimentare de 230V cu fir de împământare.

### 4.2 ETAPELE DE ASAMBLARE

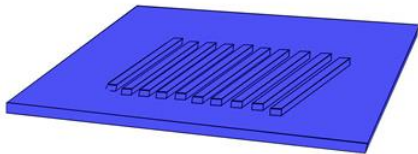

- (1) Așezați panoul podelei pe sol.

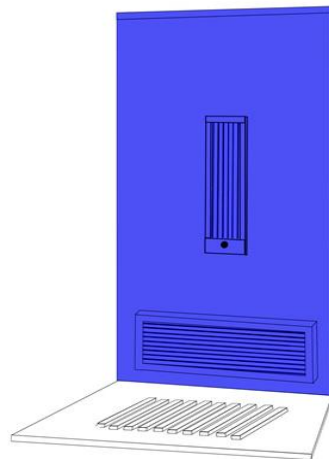

- (2) Puneți panoul din spate lângă panoul podelei.

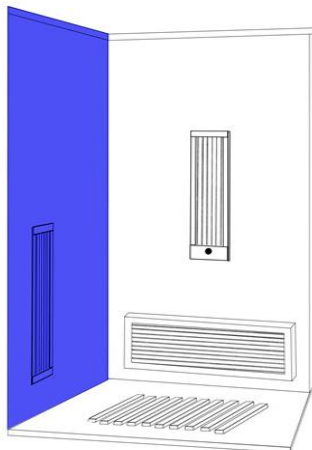

- (3) Puneți panoul din stânga lângă panoul de podea, și conectați corect panoul din stânga de panoul din spate cu catrame externe prevazute.



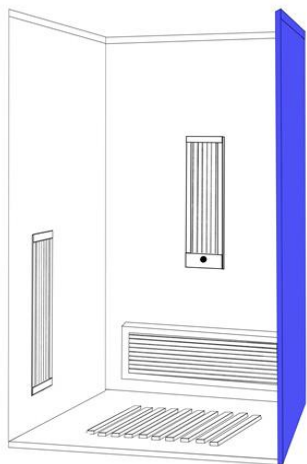

(4) Puneți panoul din dreapta lângă panoul de podea, apoi conectați corect panoul din dreapta de panoul din spate cu catrame externe prevazute.

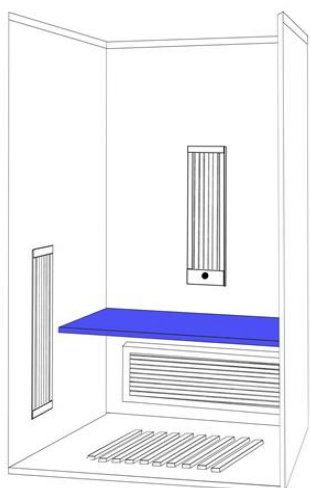

(5) Așezați banca pe lamele prevazute ale panourilor instalate, apoi conectați conectorul sub banca.

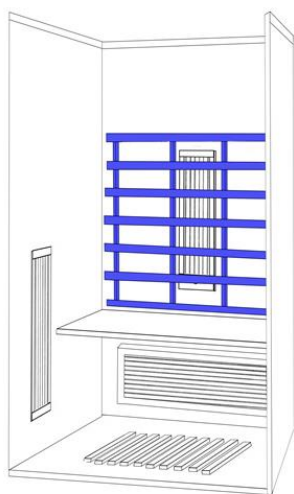

(6) Instalați spătarul pe panoul din spate (7) Instalați panoul frontal de panourile laterale cu șuruburi M3.5\*40. cu catrame externe prevazute.

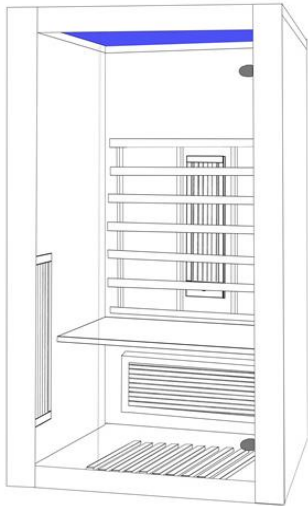

(8) Așezați panoul de tavan pe panourile instalate.

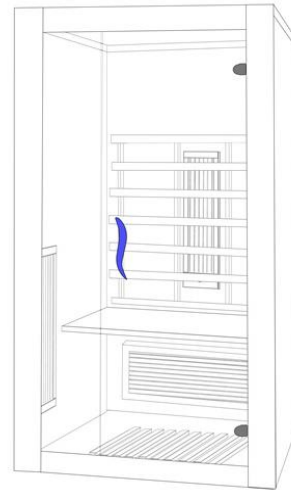

(9) Instalați mânerul uși

### 4.3 CONEXIUNE PRIN CABLU

Toate cablurile sunt pe panoul de tavan:

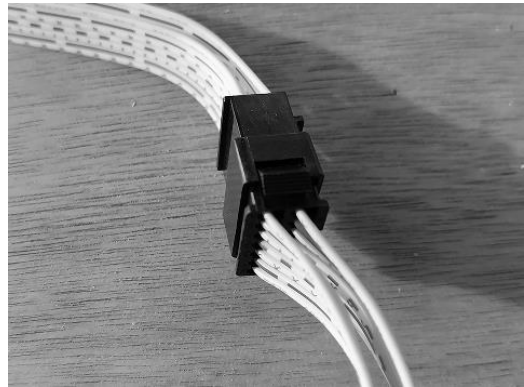

(1) Conectați conectorii cablurilor de încălzire, (2) Conectați conectorul cablurilor de comandă.

Asigurați-vă că cablurile nu sunt prinse între panoul de tavan și alte panouri.

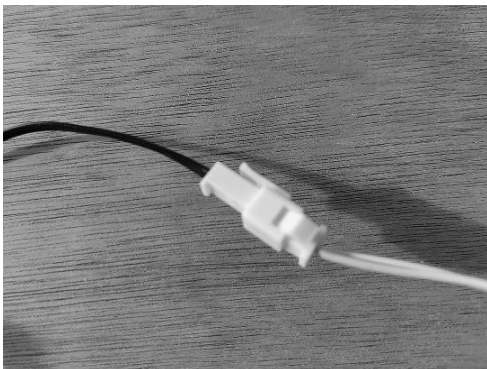

(3) Conectați conectorul senzorului de temperatură.

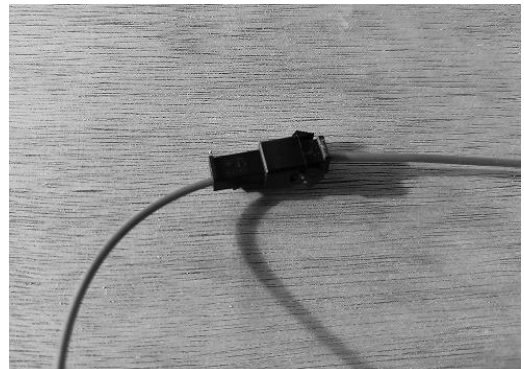

(4) Conectați conectorul cablului antenei.

#### 4.4 INSTALAȚI CAPACUL DE PROTECȚIE LA PRAF

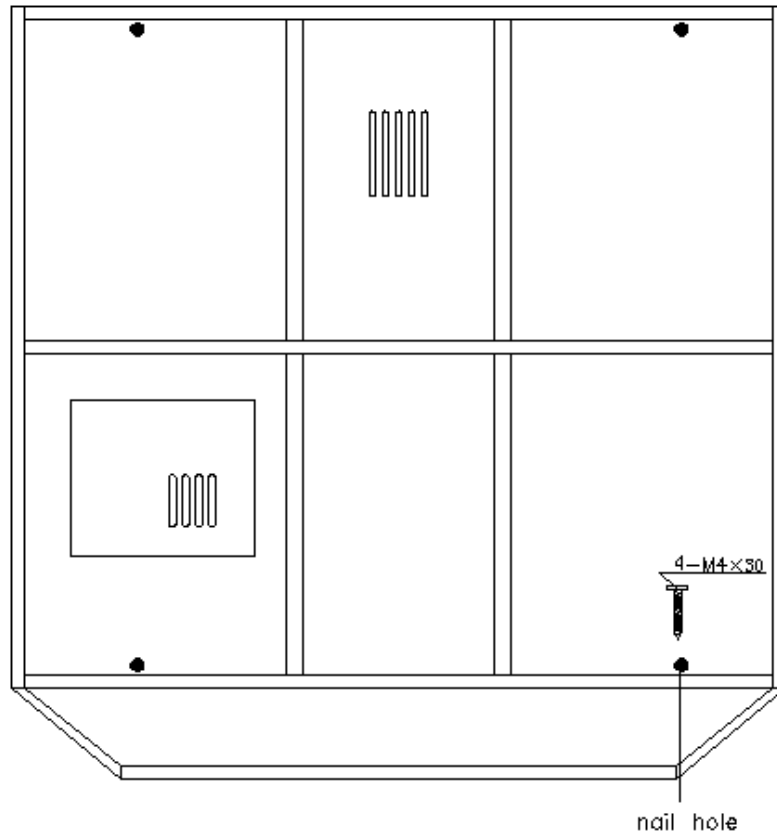

Montați capacul de protecție la praf cu șuruburi pe acoperiș

#### 5. INSTRUCȚIUNI DE UTILIZARE

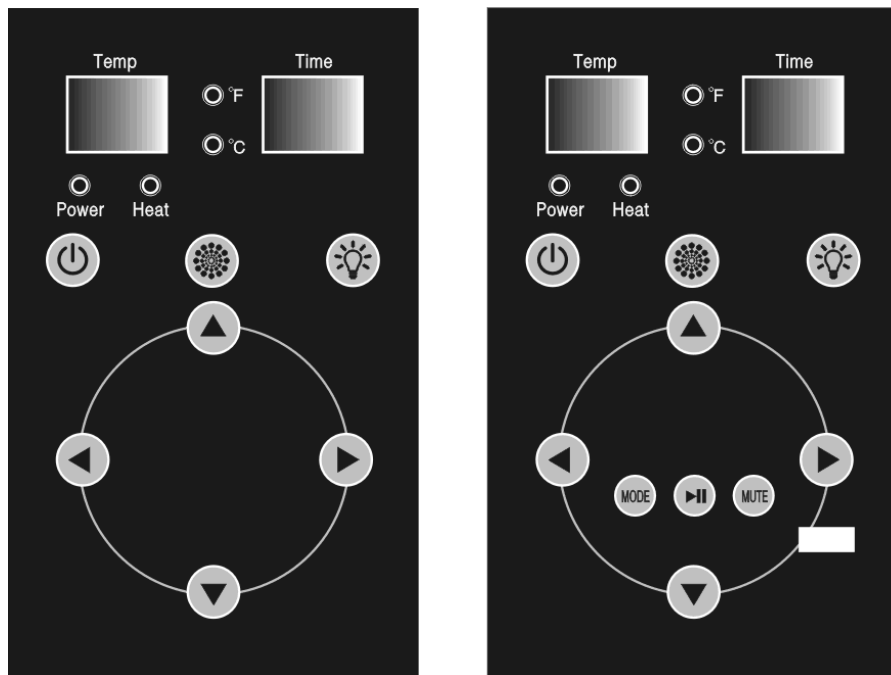

PANOUL DE CONTROL EXTERIOR SI NTERIOR

## 5.1 DOUĂ ECRANE DE AFIȘARE:

- (1) Ecran stânga: temperatura în timp real
- (2) Ecran dreapta: Timp rămas

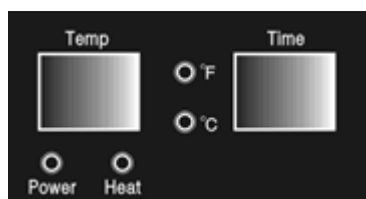

## 5.2 PATRU INDICATORI LED:

- (1) Indicator de alimentare: Pornire
- (2) Indicator de căldură: Încălzire saună
- (3) Indicator F: grade Fahrenheit
- (4) Indicator C: grade celsius

## 5.3 ZECE TASTE:

(1) **PUTERE**  : sauna pornit/oprit,



(2) **LUMINĂ** :  lumini interioare/exterioare:



- Apăsați-l pentru a aprinde lumina interioară,
- apoi apăsați-l pentru a stinge lumina interioară și aprindeți lumina exterioră,
- apoi apăsați-l pentru a aprinde lumina interioară/exterioră,
- apoi apăsați-l pentru a stinge lumina interioară/exterioră.

(3) **LUMINĂ COLOR:**  lumină de terapie prin culoare:



- Apăsați-l pentru a aprinde/stinge lumina color,
- când lumina color este aprinsă, țineți apăsată tasta "Color Light" timp de 2 secunde, ecranul de afișare a temperaturii arată "LX" (X pentru 1-9),
- apoi apăsați din nou tasta pentru a schimba culoarea, lumina și starea.

(4) **TEMPERATURA**  și  :

-Apăsați tasta  sau  pentru a crește sau scădea temperatura cu 1 grad, țineți apăsat pentru reglare rapidă.

-Apăsați tasta  și,  în același timp, pentru a converti temperaturile între Fahrenheit și Celsius.

(5) **TIMP**  și  :

-apăsați tasta  pentru a mări sau  pentru a micșora timpul cu câte 1 minut, Țineți apăsat pentru reglare rapidă.

- în starea MODE, apăsați tastatura  și  pentru a regla volumul.

(6) **MOD**  :

Apăsați pentru a selecta modul radio, Bluetooth sau USB,  
Numărul dispozitivului Bluetooth este BT301

(7) **REDARE/PAUZĂ**  :

-în modul Radio: apăsați-l timp de 3 secunde pentru a căuta și stoca automat canale radio,  
când căutarea s-a încheiat, apăsați pentru canalul următor stocat,  
-în modul Bluetooth / USB: apăsați pentru a trece la melodia următoare.

(8) **MUTE**  :

-în modul FM: apăsați pentru a pune sistemul pe mut,  
-în modul Bluetooth și USB: apăsați pentru pauză.

## 6. ÎNTREBĂRI FRECVENTE

**PS: ASIGURAȚI-VĂ CĂ OPRIȚI ELECTRICITATEA ÎNAINTE DE A FACE INTERVENTII ASUPRA PRODUSULUI.**

**În cazul în care cablul de alimentare este deteriorat, acesta trebuie înlocuit de producător, de agentul său de service sau de persoane calificate în mod similar, pentru a evita un pericol.**

### 1. Panourile de control nu funcționează

Reconectați cablurile panourilor de control

### 2. Indicatorul de alimentare nu este aprins

Re-apăsați protectorul de supracurent după cum urmează:

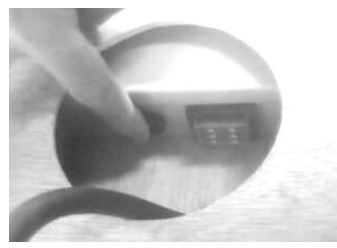
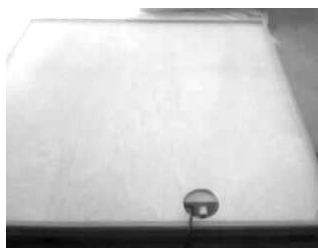

### 3. Lumina de citit nu funcționează

-verificați și reconectați cablul luminii,

-schimbați corpul de iluminare cu unul nou

Împingeți în jos lampa de lumina de la panoul de acoperiș, apoi deconectați conectorul cablului de alimentare, schimbați corpul de iluminat, conectați cablul și poziționați lampa la loc.

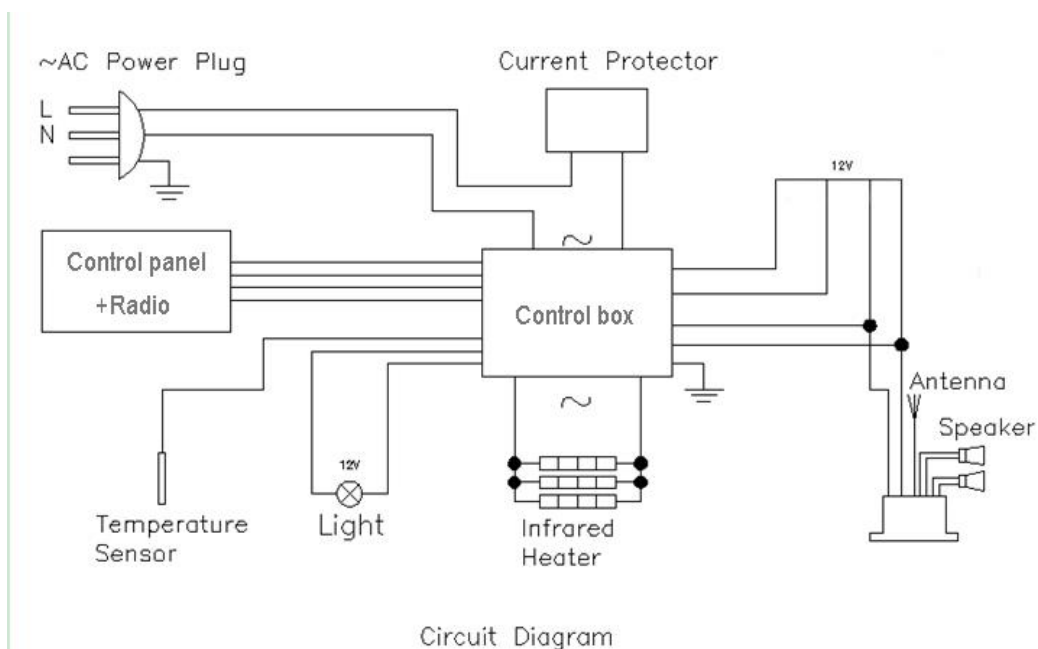

#### 4. Încălzitorul nu se încălzește

	Problemă	Explicație	Soluție
1	Doar o parte din încălzitor se încălzește	Încălzitorul este defect	Înlocuiți-l cu un încălzitor nou
		Conectorul încălzitorului nu este conectat bine sau este ars.	Conectați strâns
2	Întreaga cameră nu se încălzește	Conectorul cablului panoului de control este slăbit	Reconectați bine conectorii panoului de control
		Panoul de control este deteriorat	Înlocuiți panoul de control
		Cutia de control este deteriorată	Înlocuiți cutia de control
3	Încălzitorul bancii nu se încălzește	Cablul încălzitorului nu este conectat strâns la priza de pe panoul din spate	Conectați-l strâns

#### 5. Schimbați încălzitorul cu spectru complet.

1. Scoateți capacul din lemn al încălzitorului.
2. schimbați noul încălzitor cu spectru complet,
  - încălzitorul este fixat cu o clemă,
  - cablul încălzitorului este conectat prin prize.



## **7. ÎNTREȚINERE**

### **5.1 ÎNTREȚINERE**

- (1) Curățați cabina cu o cârpă umedă din bumbac și uscați cu un prosop curat și uscat,
- (2) Curățați geamul cu un produs de curățat sticla / geamuri și o cârpă moale,
- (3) Utilizați o cârpă moale uscată pentru a curăța sticla și a scăpa de petele persistente cu detergent profesional pentru sticlă.
- (4) Nu utilizați agenți chimici de curățare pentru a curăța cabina,
- (5) Vă rugăm să strângeți șuruburile bancii și ale sticlei la fiecare trei luni, evitați slăbirea sau căderea.

### **2. Transport și depozitare**

1. Evitați expunerea la ploaie, zăpadă sau coliziuni puternice în timpul transportului.
2. Nu depozitați cutiile de carton într-un mediu umed.