

# MC 5M - MC 6P - MC 7P

## Instructions for use

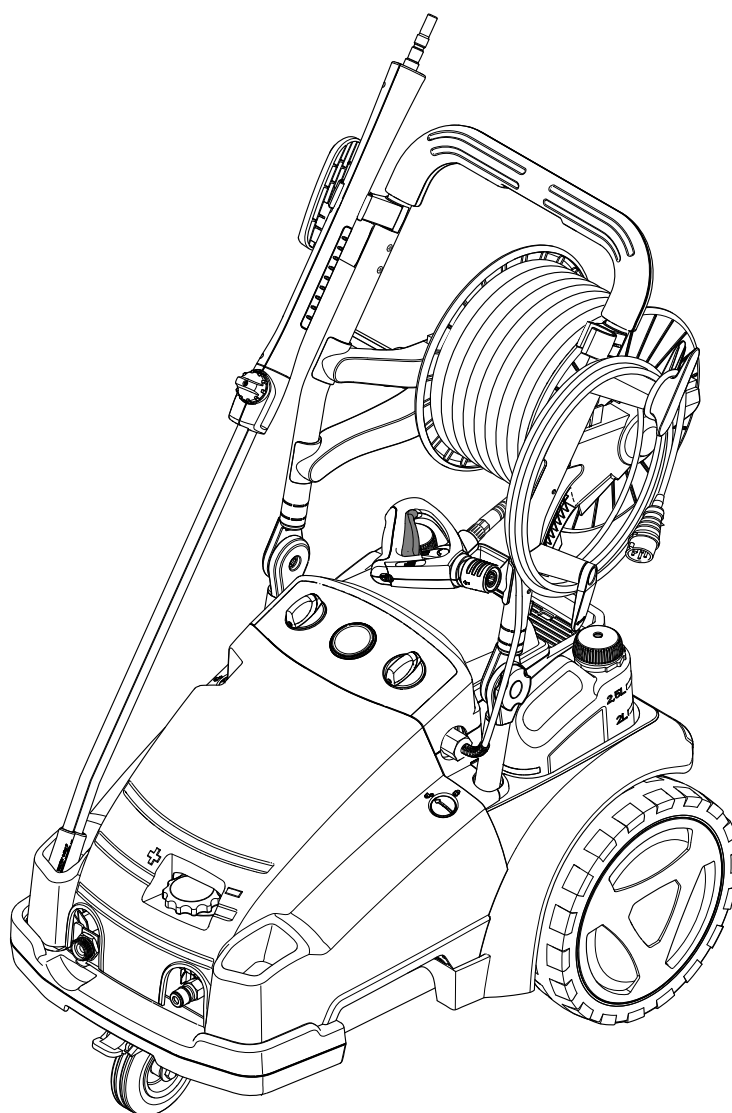

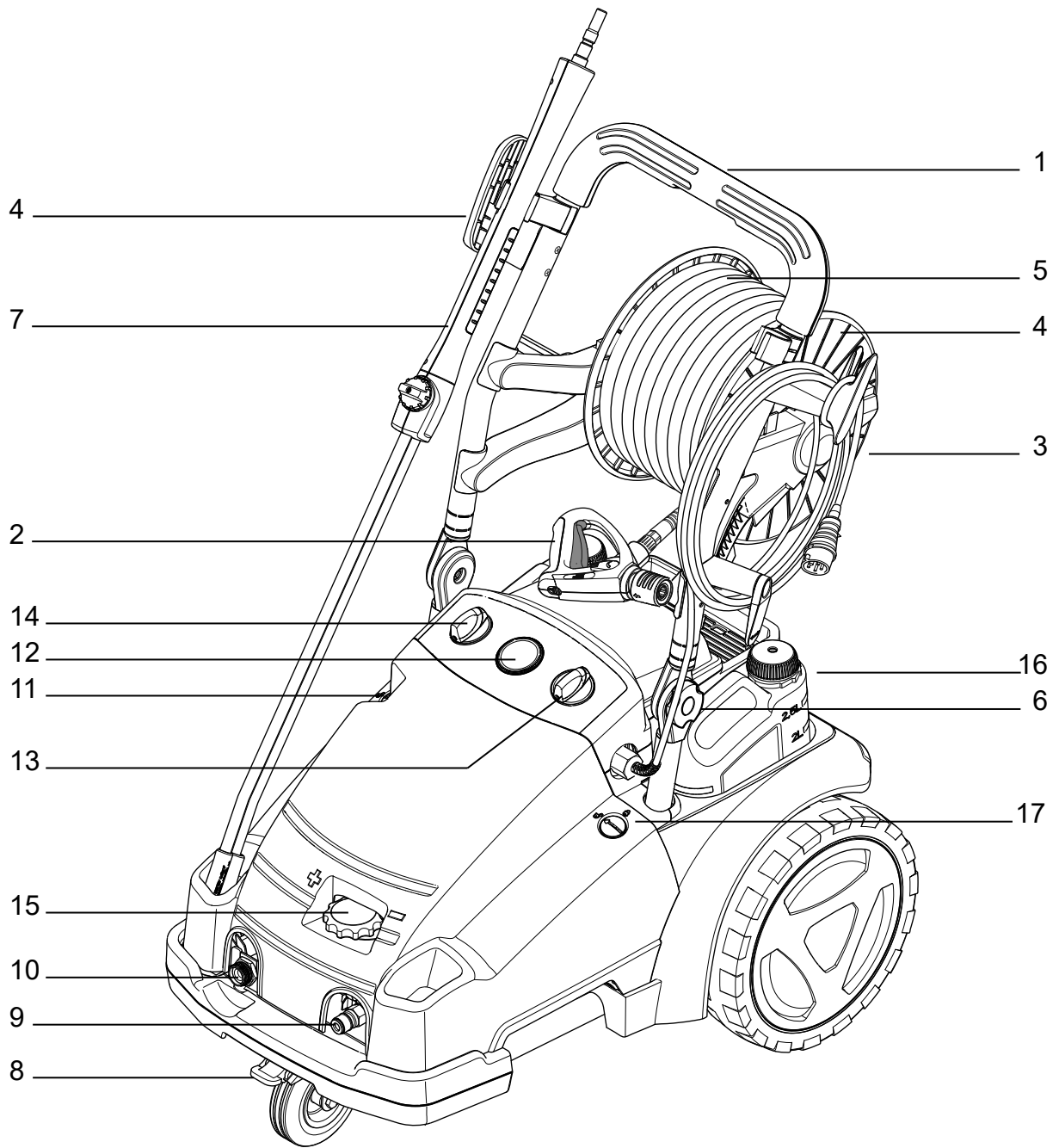

B1

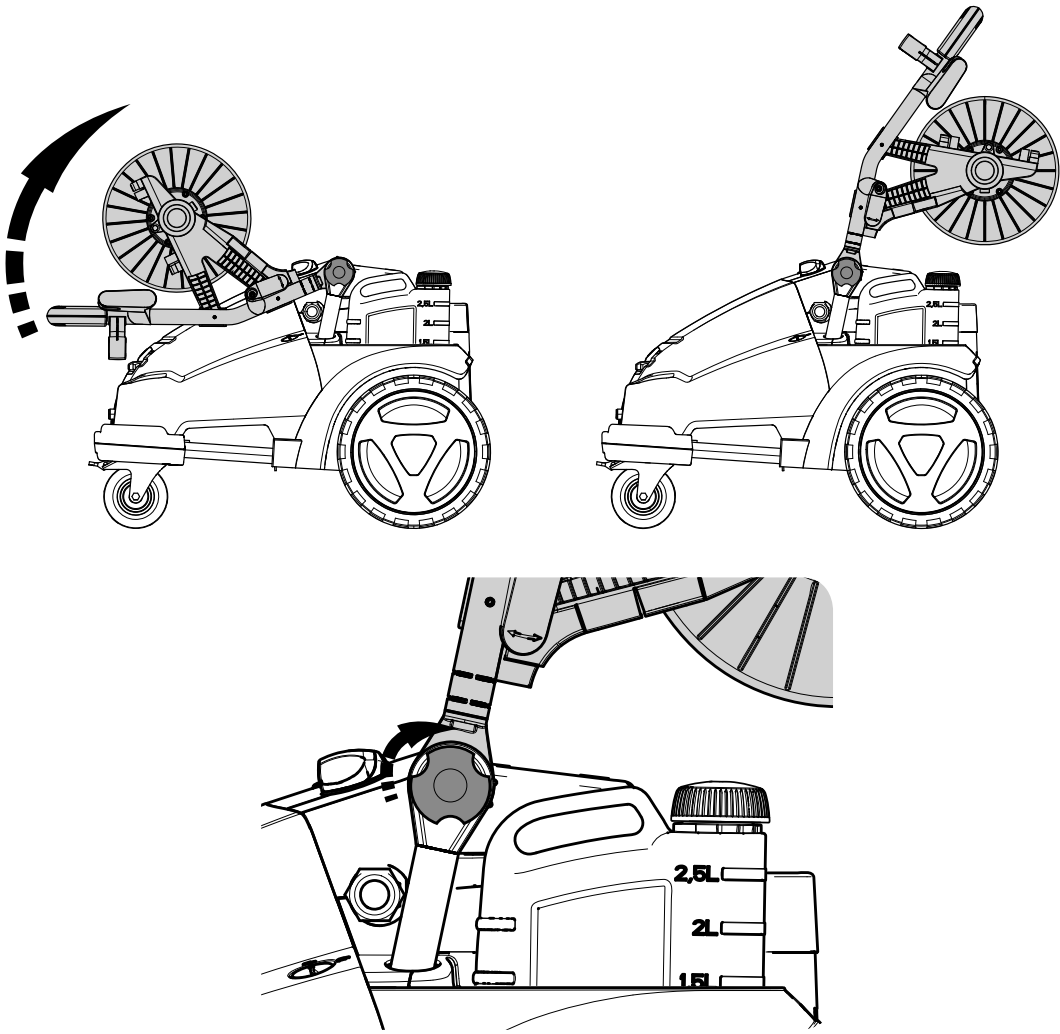

C

C1

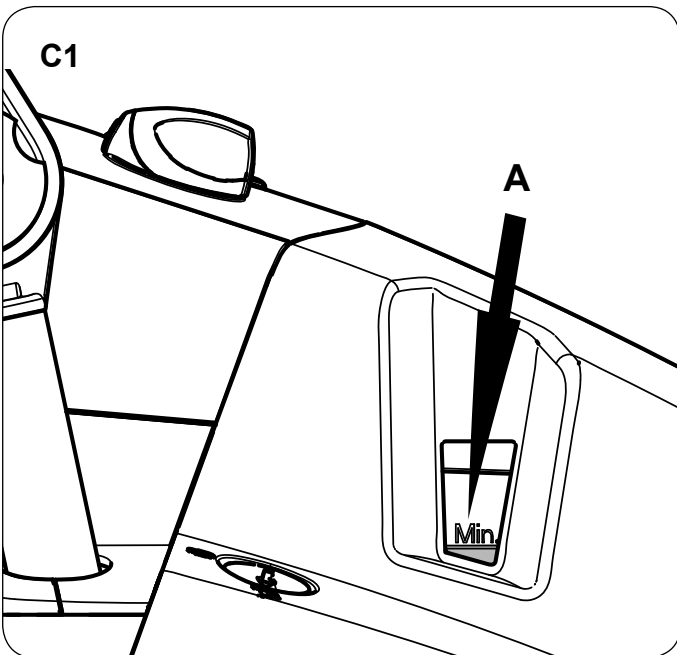

C2

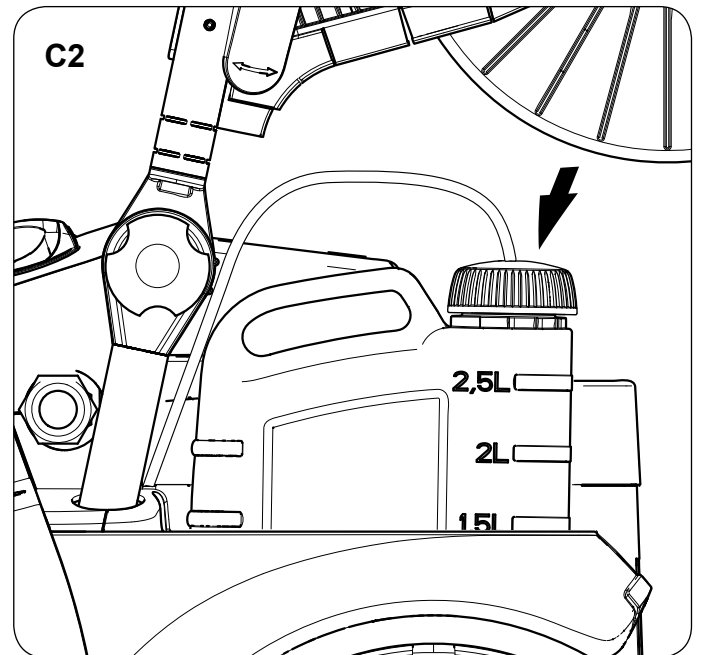

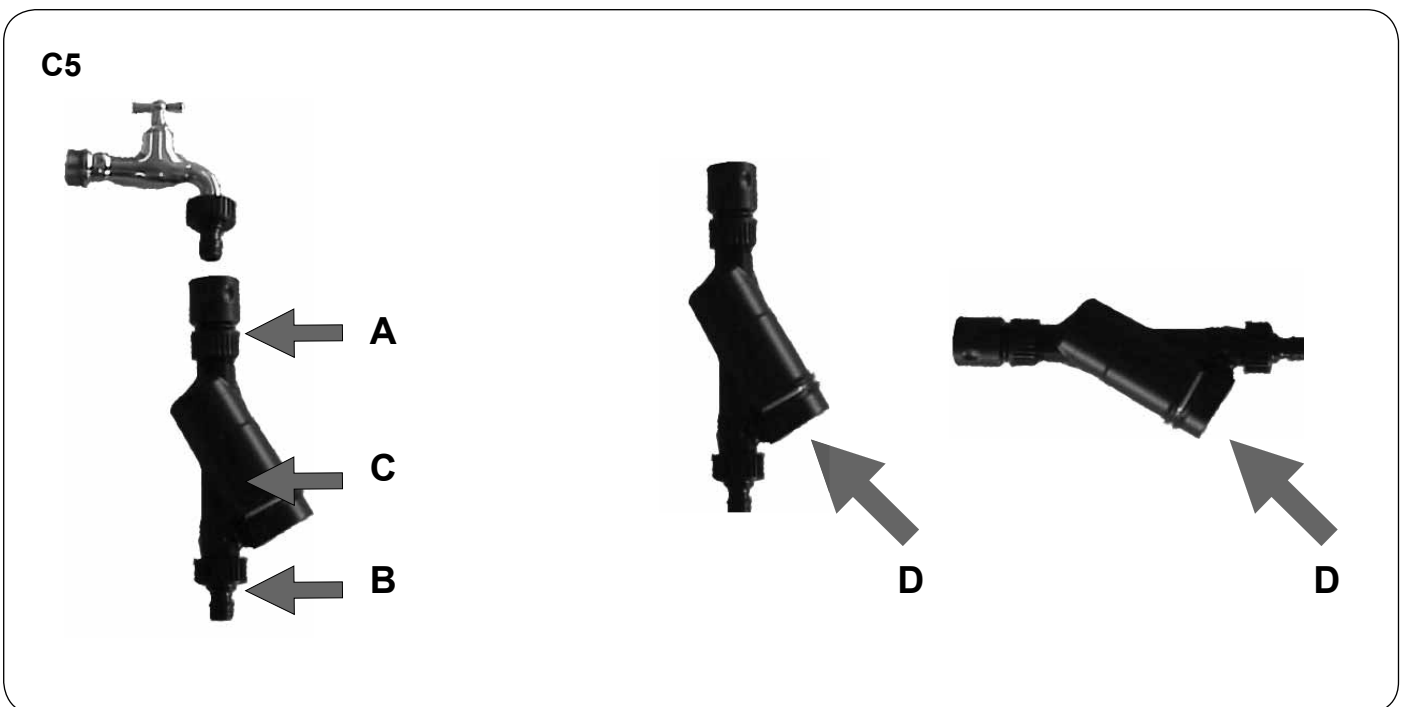
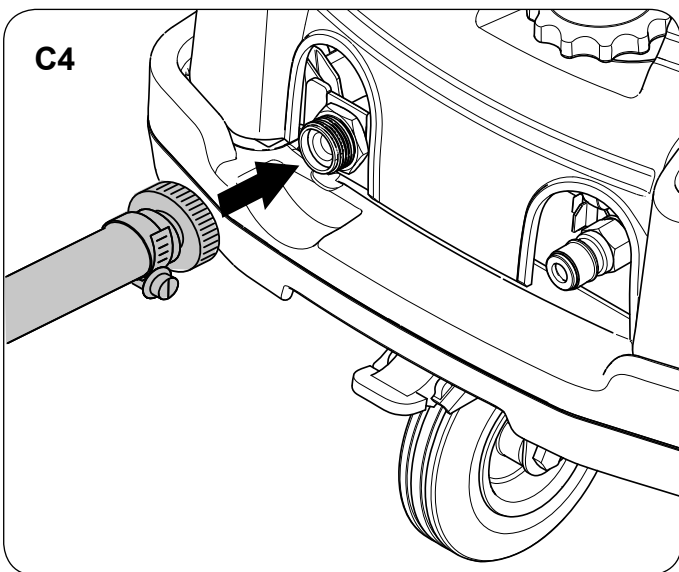
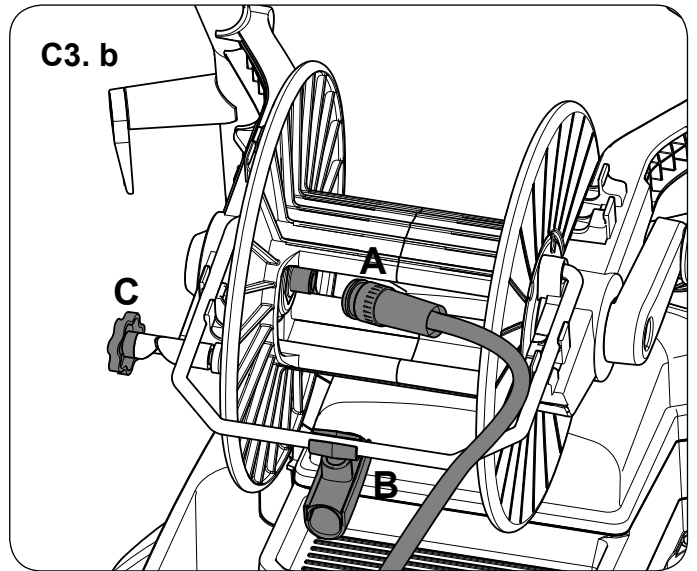
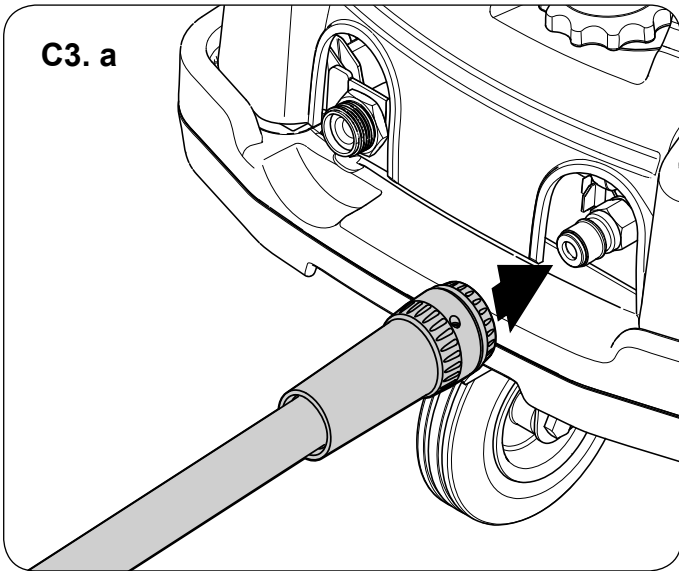

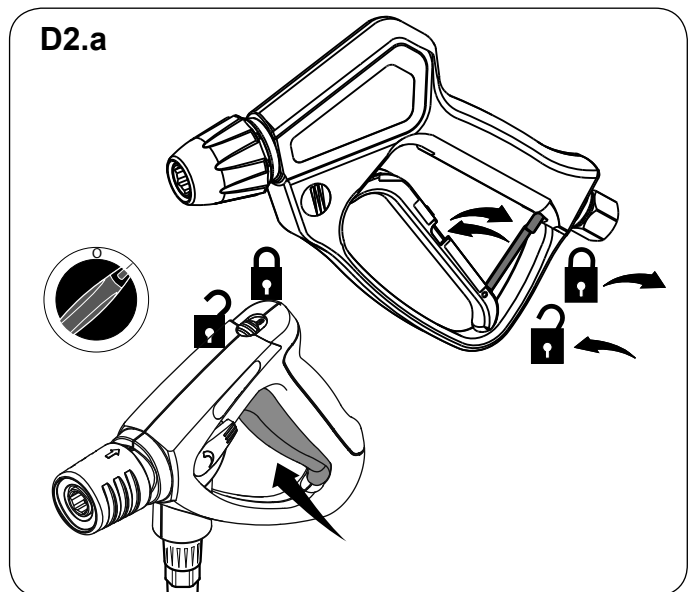
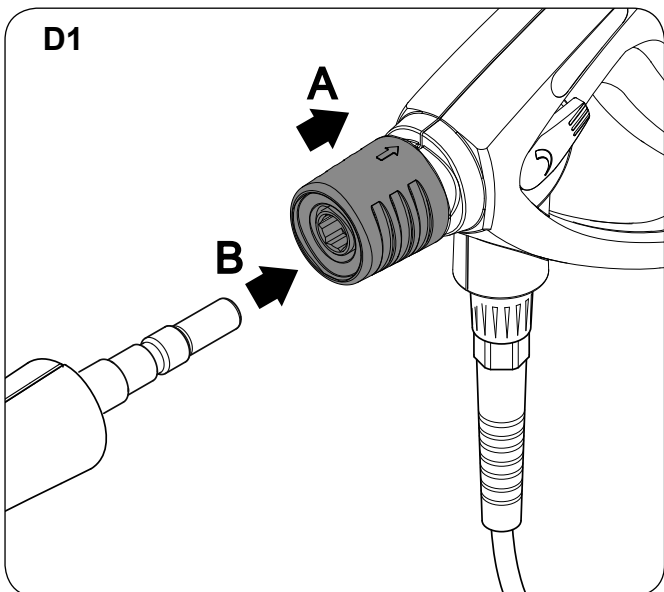
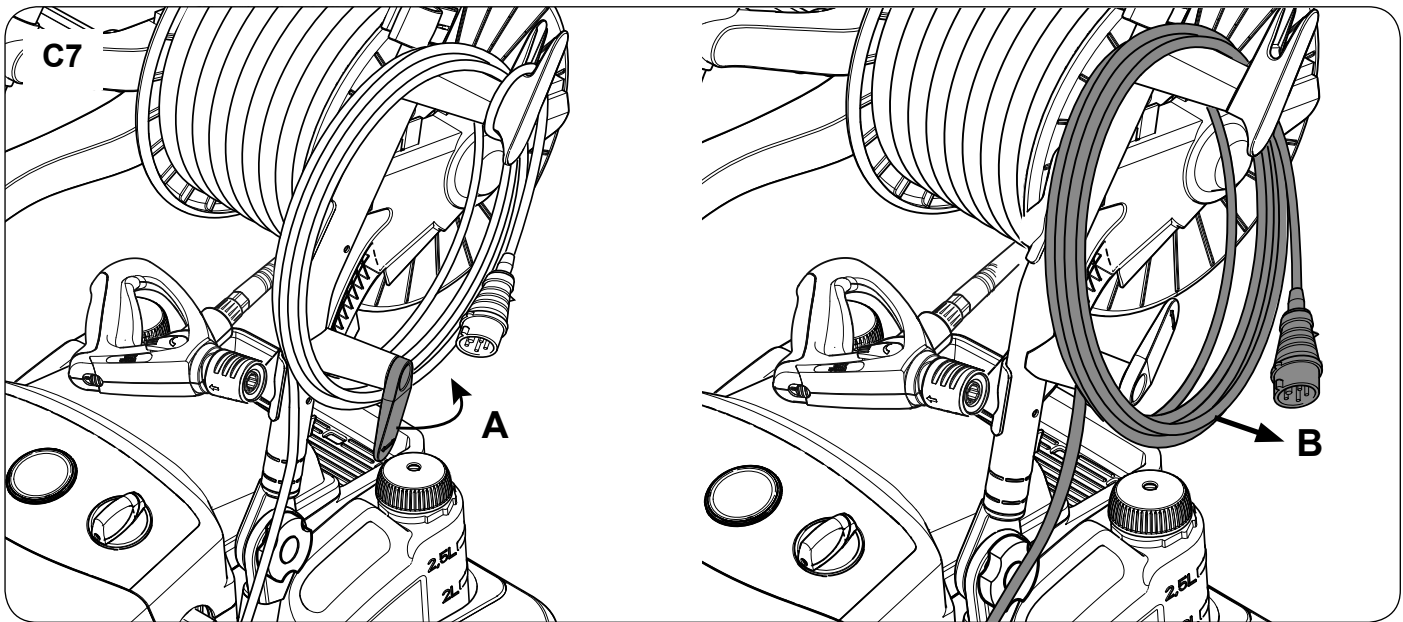
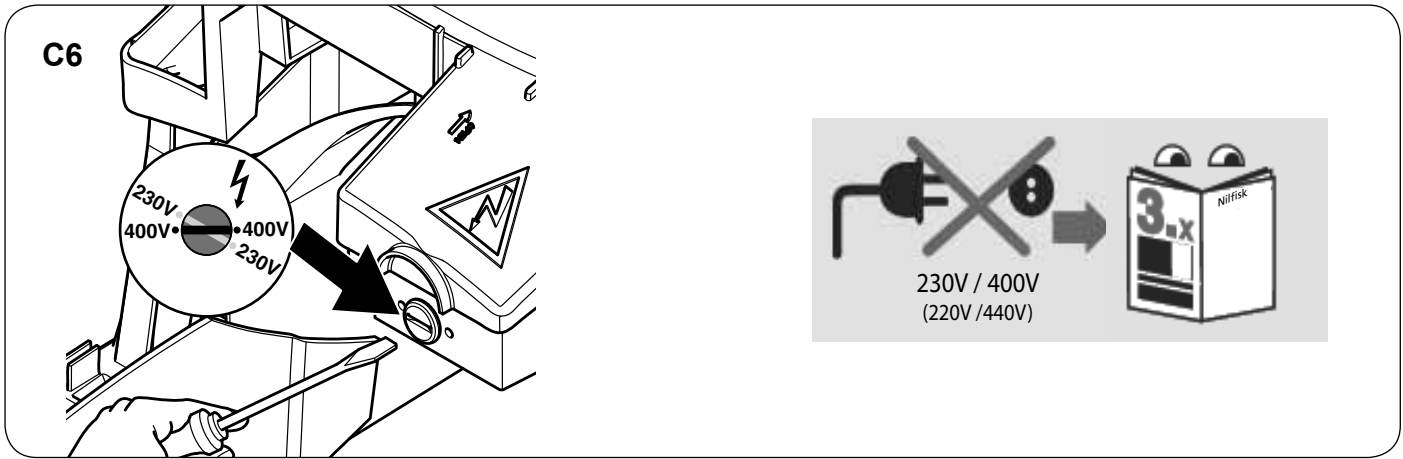

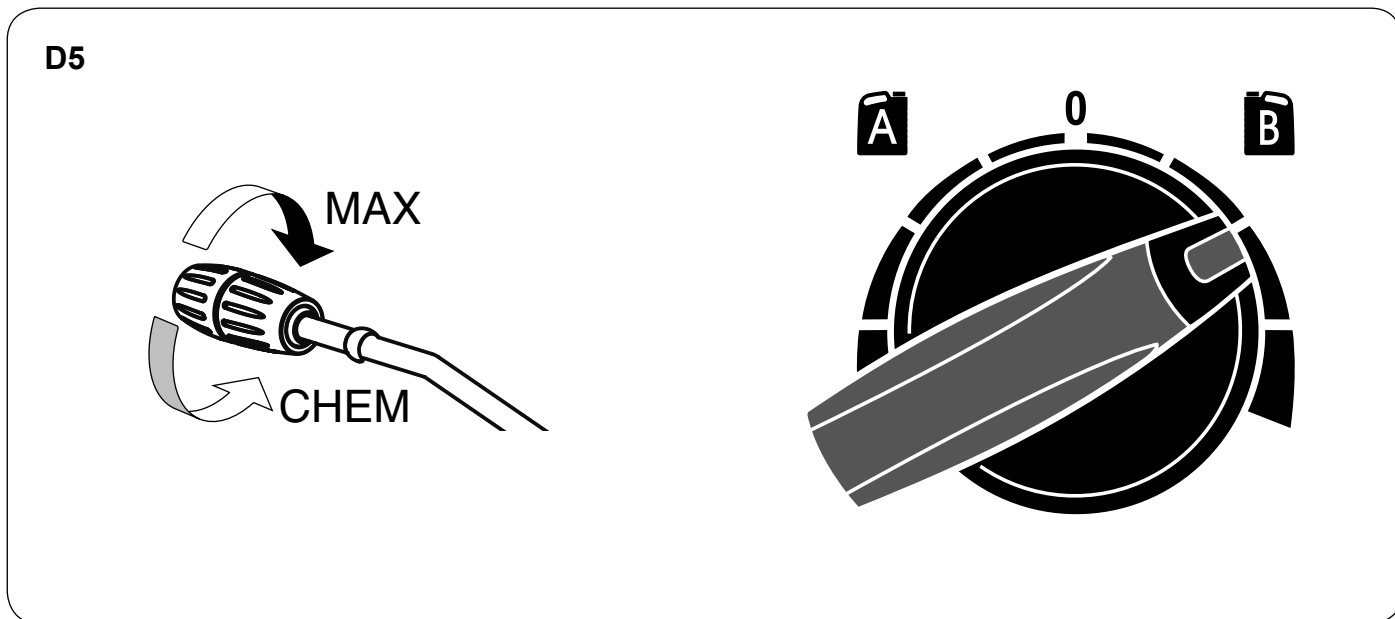
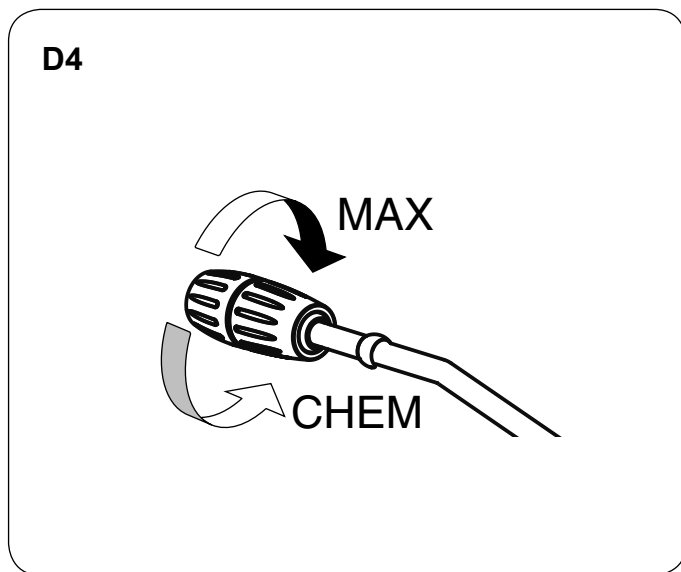
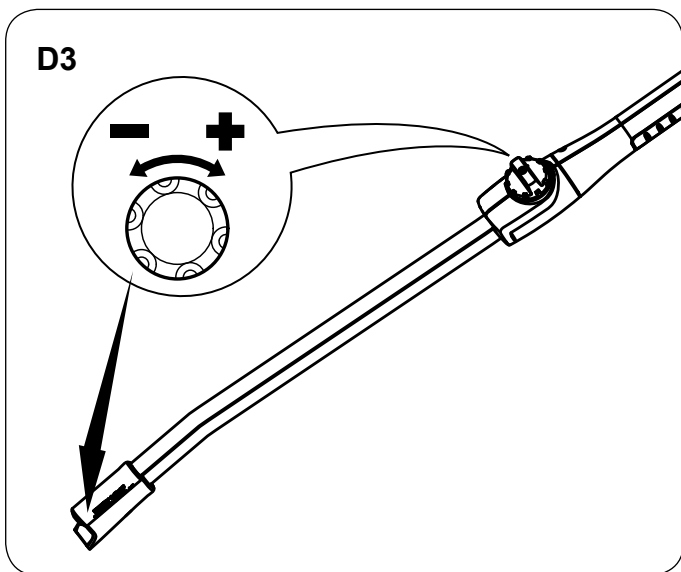
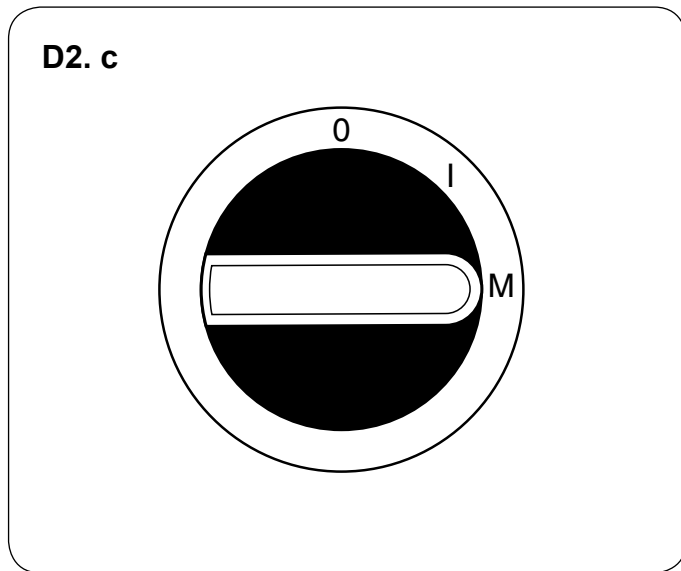
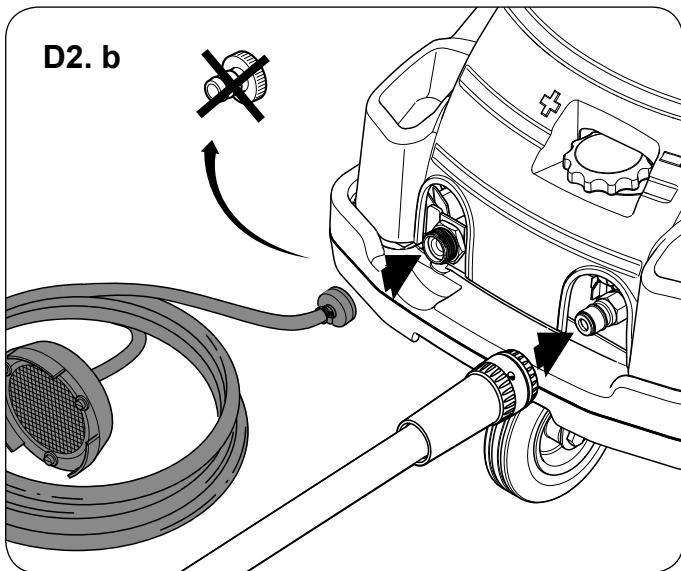

E1

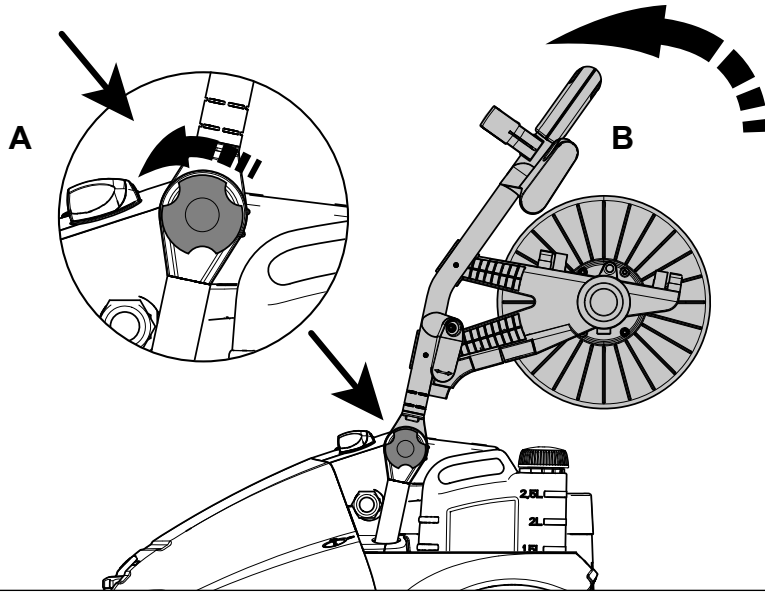

E2

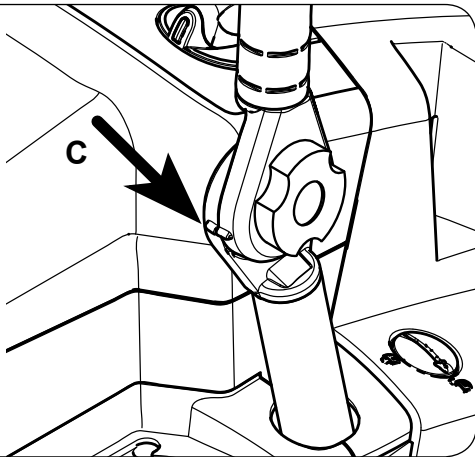

E3

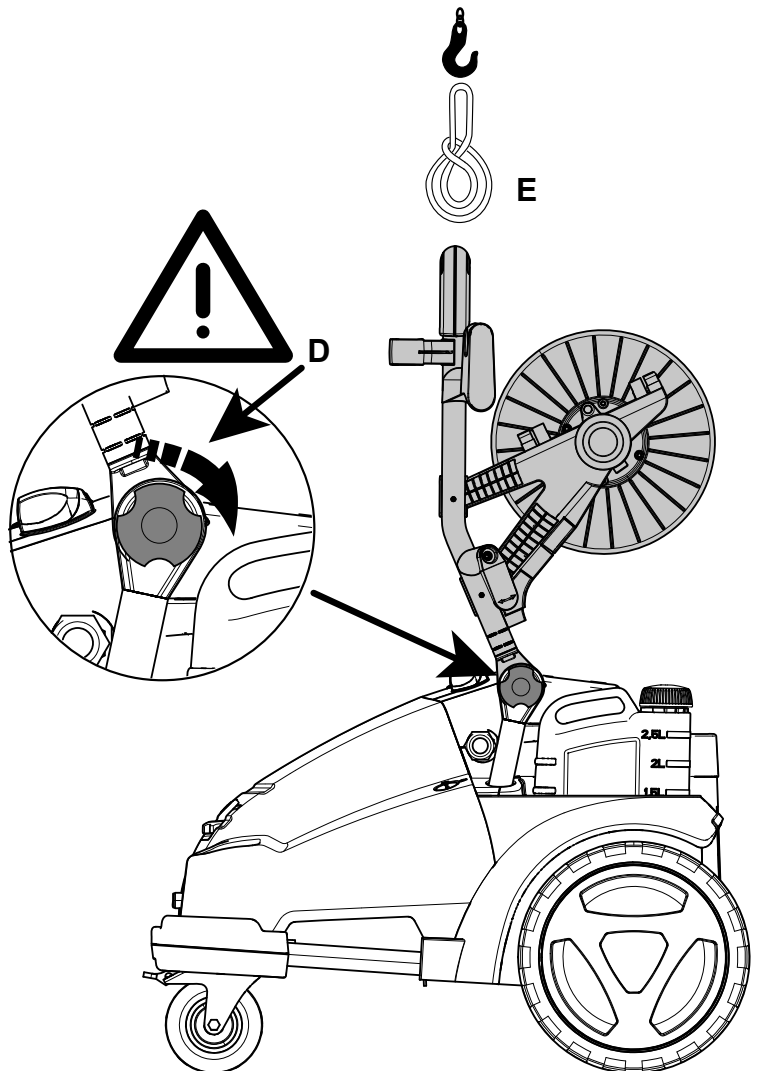

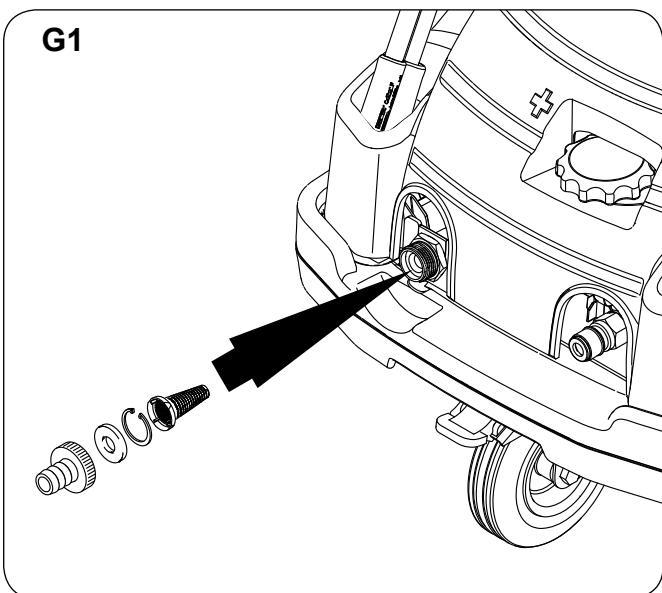
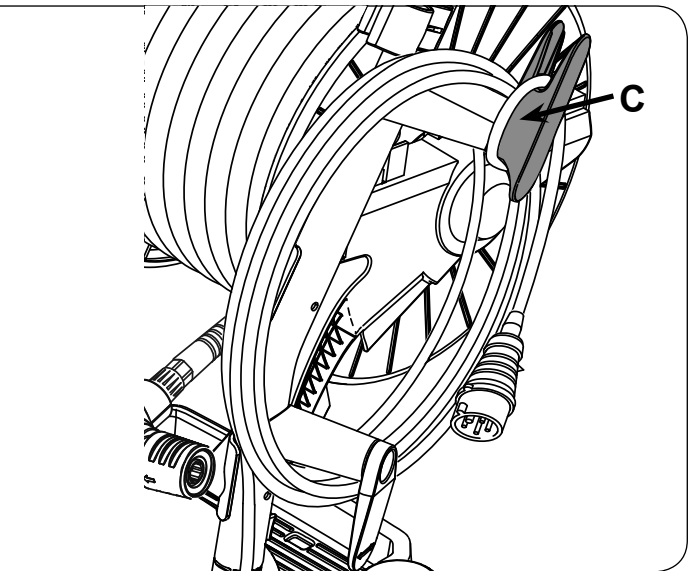
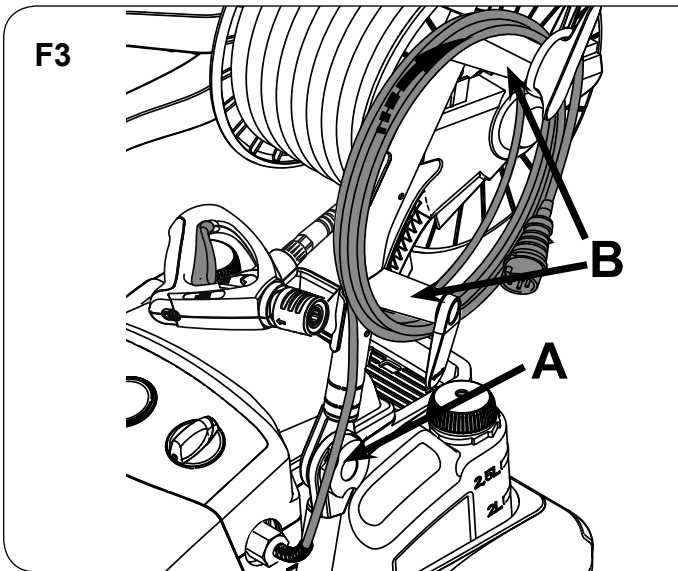
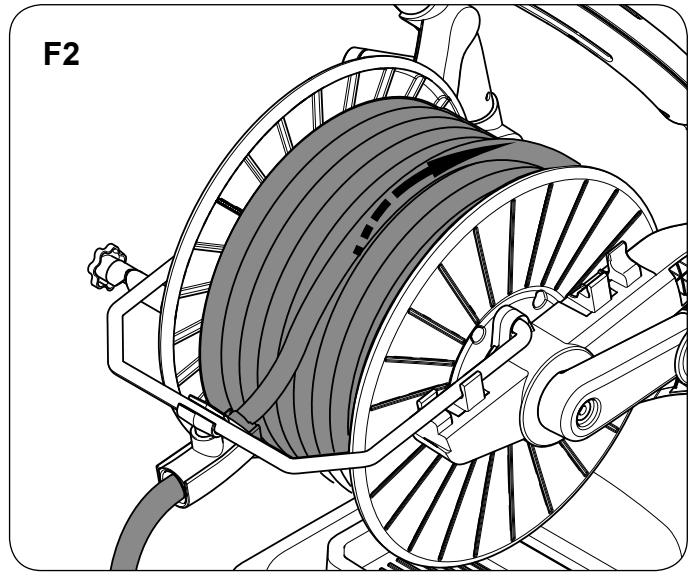
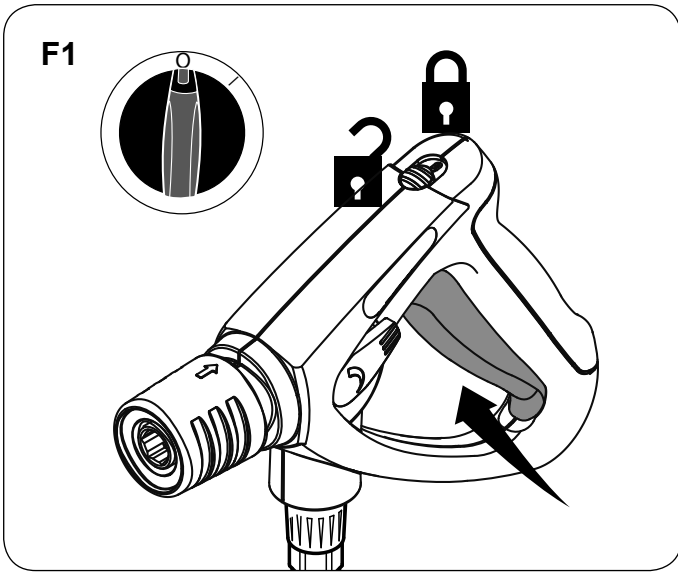



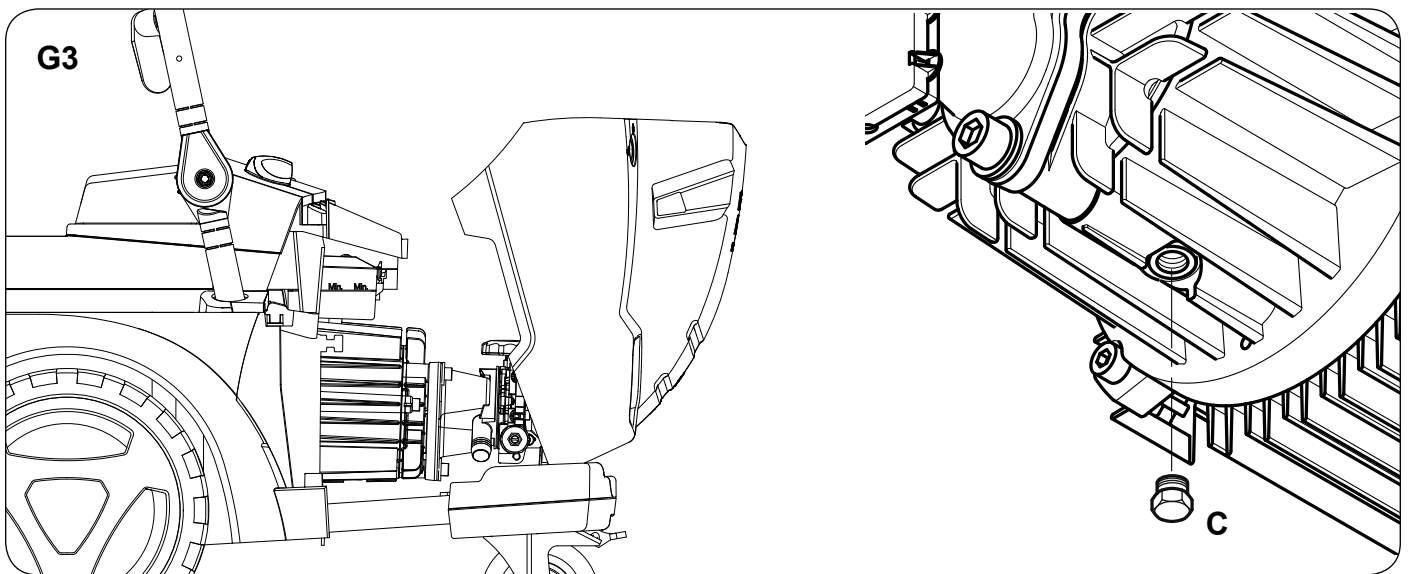
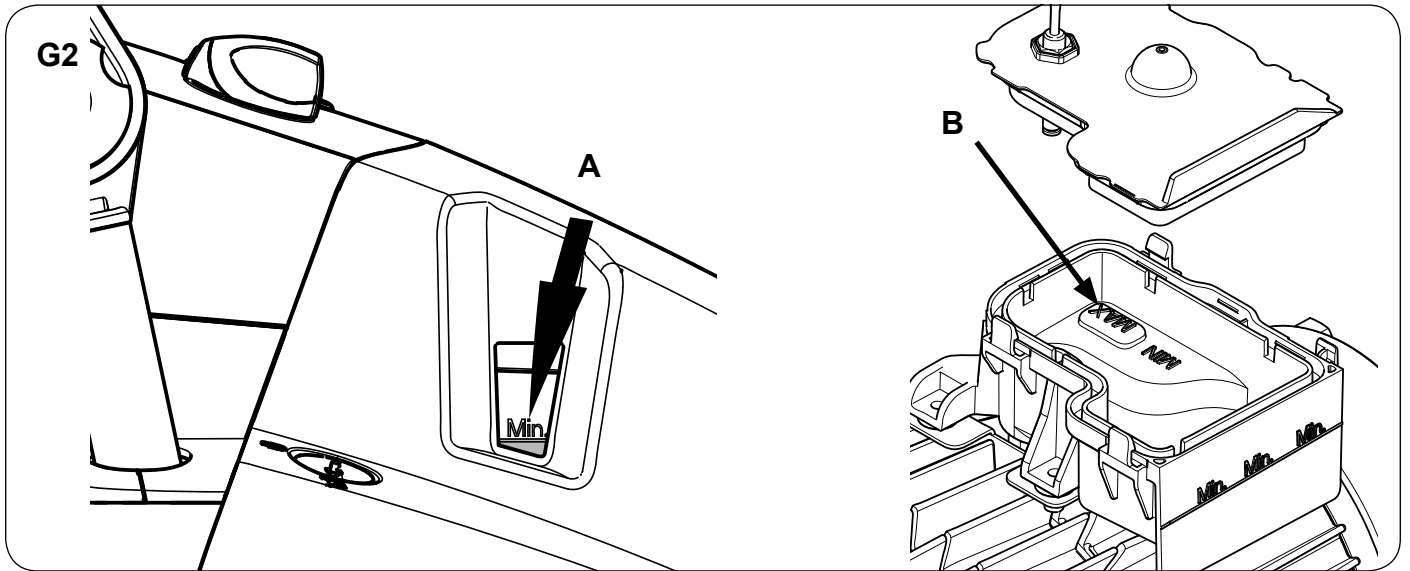

<b>EN</b>	Operating instructions .....	11
<b>DE</b>	Bedienungsanweisungen .....	15
<b>FR</b>	Instructions de fonctionnement .....	19
<b>NL</b>	Gebruiksaanwijzingen .....	23
<b>IT</b>	Istruzioni per l'uso .....	27
<b>NO</b>	Bruksanvisning .....	31
<b>SV</b>	Bruksanvisning .....	35
<b>DA</b>	Betjeningsvejledning .....	39
<b>FI</b>	Käyttöohje .....	43
<b>ES</b>	Instrucciones de funcionamiento .....	47
<b>PT</b>	Instruções de Funcionamento .....	51
<b>EL</b>	Οδηγίες λειτουργίας .....	55
<b>TR</b>	Kullanma Talimatları .....	59
<b>SL</b>	Navodila za delovanje .....	64
<b>HR</b>	Upute za uporabu .....	68
<b>SK</b>	Návod na obsluhu .....	72
<b>CS</b>	Návod k obsluze .....	76
<b>PL</b>	Instrukcje dotyczące obsługi .....	80
<b>HU</b>	Használati útmutató .....	84
<b>RO</b>	Instrucțiuni de utilizare.....	88
<b>BG</b>	Указания за експлоатация .....	92
<b>RU</b>	Руководство по эксплуатации .....	96
<b>ET</b>	Tööjuhised .....	100
<b>LV</b>	Norādījumi par ekspluatāciju .....	104
<b>LT</b>	Naudojimo instrukcija .....	108
<b>ZH</b>	操作说明.....	112
<b>KO</b>	사용법.....	116

## Instrucțiuni de utilizare

Acest aparat de curățare cu înaltă presiune a fost conceput pentru utilizare profesională, în special pentru următoarele domenii de curățare:

Agricultură, industrie, industria transporturilor, curățarea autovehiculelor, instituții publice, domeniul curățeniei, industria construcțiilor, industria alimentară etc.

### Ghidul rapid ilustrat de referință

Ghidul rapid ilustrat de referință este conceput să vă ajute, atunci când porniți, utilizați și depozitați unitatea. Ghidul este împărțit în 8 secțiuni.

#### A

### CITIȚI INSTRUCȚIUNILE DE SECURITATE ÎNAINTE DE UTILIZARE!

#### Elemente de comandă:

- A1. Mâner de împingere/tragere
- A2. Pistol pulverizator<sup>1)</sup>
- A3. Cablu electric
- A4. Suport pentru furtunul de înaltă presiune
- A5. Furtun de înaltă presiune
- A6. Șurub de fixare
- A7. Tijă<sup>1)</sup>
- A8. Frână de mână<sup>1)</sup>
- A9. Racord pentru furtunul de înaltă presiune (la modele standard cu tambur pentru furtun)<sup>1)</sup>
- A10. Racord de apă și filtru de admisie
- A11. Vană pentru inspecție ulei
- A12. Manometru<sup>1)</sup>
- A13. Comutator principal
- A14. Reglare dozare detergent<sup>1)</sup>
- A15. Reglare debit apă<sup>1)</sup>
- A16. Rezervor de detergent<sup>1)</sup>
- A17. Dispozitiv de blocare capac

#### B

#### Înainte de prima utilizare

- B1. Înainte de a utiliza aparatul pentru prima dată, verificați-l pentru a vă asigura că nu este defect sau deteriorat. În cazul în care acesta este deteriorat, contactați imediat furnizorul dumneavoastră Nilfisk. Depliați și blocați mânerul în poziție de lucru.

#### ATENȚIE!

Nu ridicați niciodată aparatul fără ajutor. Solicitați întotdeauna ajutorul unei alte persoane.

#### C

#### Instalarea unității

- C1. Verificați nivelul de ulei. Pe o suprafață orizontală, uleiul trebuie să fie deasupra nivelului MIN (A), când uleiul este rece.
- C2. Umplerea rezervorului de detergent<sup>1)</sup>:
  1. Umpleți rezervorul de detergent cu detergentul Nilfisk prediluat.
  2. Scoateți furtunul și filtrul de detergent de pe suport și introduceți-l în orificiul de pe capacul duzei de umplere cu detergent.
- C3. Racordarea furtunului de înaltă presiune
  - a. Aparat fără bobină pentru furtunul de înaltă presiune: Racordați furtunul de înaltă presiune la duza de pe aparat cu ajutorul racordului rapid.

OBSERVAȚIE! Lungimea maximă a furtunului de înaltă

presiune este de 50m.

b. Aparat cu bobină pentru furtunul de înaltă presiune:

1. Racordați furtunul de înaltă presiune (A) la duza de pe ax cu ajutorul racordului rapid.
  2. Introduceți furtunul în piesa de ghidare a furtunului (B) și fixați-l cu ajutorul clamei<sup>1)</sup>.
  3. Deblocați frâna (C) de pe ghidajul tamburului<sup>1)</sup> și înfășurați furtunul de înaltă presiune.
- C4. Racordarea furtunului de apă:
1. Clătiți scurt furtunul de alimentare cu apă pentru a preveni pătrunderea particulelor de nisip și a altor impurități în aparat.
  2. Racordați furtunul de alimentare cu apă la aparat.
  3. Deschideți robinetul de apă.
- OBSERVAȚIE! În cazul în care calitatea apei este necorespunzătoare (nisip, etc.), se recomandă instalarea unui filtru fin de admisie pe aparat. Filtru de max. 50 de micrometri.
- OBSERVAȚIE! Se recomandă utilizarea unui furtun de apă ranforsat cu țesătură textilă cu diametrul nominal de minim 3/4" (19 mm).
- C5. Supapă BA: Aparatul de curățare cu înaltă presiune poate fi racordat la rețeaua de alimentare cu apă potabilă numai după instalarea unei supape de reținere corespunzătoare, de tip BA, conform EN 60335-2-79.

Supapa BA poate fi comandată sub numărul (C: Supapă BA):

- Supapă BA inclusiv racorduri GARDENA: 106411177
- Supapă BA inclusiv racorduri NITO: 106411178
- Supapă BA inclusiv racorduri GEKA: 106411179
- Supapă BA fără racorduri: 106411184

Racordurile pot fi comandate sub numărul (A: Racord mamă, B: Racord tată):

- 3/4" GARDENA (A): 1608629
- 3/4" GARDENA (B): 32541
- 3/4" NITO (A): 1602945
- 3/4" NITO (B): 1600659
- 1/2" NITO (B): 1604669
- 3/4" GEKA (A): 1718
- 3/4" GEKA (B): 1311

Ghid de instalare:

1. Montați un racord tată la robinetul de apă.
2. Conectați (A) de la supapa BA la robinetul de apă.
3. Montați un racord mamă la furtunul de admisie apă.
4. Conectați (B) de la supapa BA la furtunul de admisie de apă.
5. Conectați furtunul de admisie apă la aparatul de curățare cu înaltă presiune.
6. Dați drumul la apă și porniți mașina.

#### ATENȚIE!

- Supapa de reținere poate fi montată fie vertical fie orizontal, iar orificiul de golire (D) trebuie să fie orientat în jos.
- Apa care curge prin orificiul de golire (D) trebuie să curgă liber.
- Dacă există riscul de a intra nisip în admisia de apă (de ex., din fântâna proprie), trebuie montat un filtru suplimentar între robinetul de apă și supapa de reținere.
- Lungimea furtunului între supapa de reținere și aparatul de curățare cu înaltă presiune trebuie să fie de cel puțin 12 metri (diametru minim 3/4 inch) pentru a absorbi eventualele vârfuri de presiune.

- În momentul în care apa trece prin supapa BA, aceasta nu mai poate fi considerată apă potabilă.
- Protejați supapa de reținere de orice expunere la îngheț.
- Păstrați supapa de reținere curată și fără impurități.

#### Întreținere

Cel puțin o dată pe an, verificați funcționarea după cum urmează:

1. După utilizare, opriți aparatul de curățare cu înaltă presiune.
  2. Închideți robinetul de apă.
  3. Eliberați presiunea apei din furtunul de alimentare apăsând pe pistolul pulverizator.
  4. Demontați supapa de reținere. Apa trebuie să iasă din orificiul de golire (D) (max. 100 ml) pentru a asigura separarea de apă potabilă.
  5. Dacă nu se întâmplă așa, încercați să curățați supapa BA sau contactați reprezentantul dumneavoastră Nilfisk.
- C6. Conexiunea electrică
1. Respectați instrucțiunile de securitate.
  2. Introduceți fișa cablului de alimentare în priză.

#### ATENȚIE!

- Înainte de conectarea aparatelor cu dublă tensiune: Asigurați-vă că tensiunea selectată pe aparat corespunde cu tensiunea instalației electrice. Dacă aceasta nu corespunde, există riscul distrugerii părții electrice a aparatului <sup>1)</sup>.
- În cazul utilizării unui tambur de cablu: Desfășurați complet cablul.
- Conectați aparatul numai la prize instalate corespunzător.

- C7. Eliberarea cablului
1. Rotiți cârligul de cablu (A).
  2. Eliberați cablul (B).
  3. Rotiți la loc cârligul de cablu.

## D

### Pornirea aparatului

- D1. Conectarea tijei de pulverizare la pistolul pulverizator.
1. Trageți înapoi mânerul albastru cu eliberare rapidă (A) al pistolului pulverizator.
  2. Introduceți niplul tijei de pulverizare (B) în racordul instantaneu și eliberați racordul (A).
  3. Trageți tija de pulverizare (sau alt accesoriu) înainte pentru a vă asigura că este bine atașată la pistolul pulverizator.
- OBSERVAȚIE! Îndepărtați întotdeauna toate impuritățile de pe niplu înainte de a conecta tija de pulverizare la pistolul pulverizator.
- OBSERVAȚIE! Temperatura ambiantă trebuie să fie peste 0°C și să nu depășească 40°C. Temperatura aparatului nu trebuie să fie sub 0°C.
- D2.a Pornirea aparatului atunci când acesta este conectat la o conductă de apă:
1. Comutator principal Rotiți comutatorul în poziția " I ".
  2. Deblocați pistolul pulverizator și acționați-l.
  3. Blocați pistolul pulverizator chiar și în timpul pauzelor scurte.
- OBSERVAȚIE! Acționați pistolul pulverizator de câteva ori la intervale scurte pentru a evacua aerul din sistem. Aparatul se oprește automat după închiderea pistolului pulverizator. Pentru a porni aparatul din nou, acționați pistolul pulverizator. Modelele DSS se opresc după 20 de secunde<sup>1)</sup>.
- D2.b Pornirea aparatului atunci când acesta este conectat la un rezervor deschis în modul de aspirație<sup>1)</sup> (Modelul activat

de presiune):

1. Înainte de a racorda setul de aspirație: 61256 la aparat, umpleți furtunul cu apă.
  2. Rotiți comutatorul principal pe poziția " I ".
  3. Deblocați pistolul pulverizator și acționați-l.
- D2.c Pornirea aparatului atunci când acesta este conectat la un rezervor deschis în modul de aspirație<sup>1)</sup> (Modelul activat de debit):
1. Înainte de a racorda setul de aspirație: 61256 la aparat, umpleți furtunul cu apă.
  2. Rotiți comutatorul principal pe poziția " M ".
  3. Deblocați pistolul pulverizator și acționați-l.
  4. Pentru a porni aparatul din nou, acționați comutatorul principal din nou.
- OBSERVAȚIE! Aspiratorul se oprește automat după pauze mai mari de 5 minute. A se vedea specificația pentru înălțimea de aspirare maximă.
- D3. Reglarea presiunii cu tija Tornado Plus și cu tija PowerSpeedVario Plus:
- Presiune înaltă = în sensul acelor de ceasornic (+)  
Presiune joasă = în sens contrar acelor de ceasornic (-)
- D4. Reglarea presiunii cu capul duză FlexoPowerPlus și tija PowerSpeedVario Plus: Rotiți capacul capului duză FlexoPowerPlus:
- Presiune înaltă = MAX.  
Presiune joasă = MIN.(CHEM)
- D5. Utilizarea detergenților: Detergentul poate fi aspirat cu injectorul standard din dotare numai în cazul funcționării la joasă presiune:
1. Diluați detergentul conform instrucțiunilor producătorului.
  2. Tija Tornado Plus și tija PowerSpeedVario Plus<sup>1)</sup>: Reglați butonul de pe tija de pulverizare la joasă presiune (-) sau capul duză FlexoPowerPlus<sup>1)</sup>: Rotiți capacul capului duză FlexoPowerJet spre „CHEM“ până la oprire.
  3. Cantitatea de detergent aspirată poate fi reglată prin rotirea valvei dozatoare.
  4. Selectați rezervorul A rotind valva dozatoare pe „partea A”. Selectați rezervorul B rotind valva dozatoare pe „partea B”.
  5. Comutator principal Rotiți comutatorul pe poziția " I ".
  6. Acționați pistolul pulverizator.
- OBSERVAȚIE! Nu lăsați niciodată detergentul să se usuce pe suprafața de curățat, deoarece acest lucru poate duce la deteriorarea suprafețelor.

## E

### Ridicarea cu macaraua

- E1. Înainte de ridicarea cu macaraua, aparatul trebuie să fie în echilibru. Slăbiți șurubul (A), împingeți mânerul (B) puțin în față.
- E2. Când cele două repere sunt aliniate (C), mânerul este în poziție de ridicare cu macaraua.
- E3. Aveți grijă să strângeți șurubul (D) în poziția de ridicare. Înfășurați o chingă în jurul centrului mânerului (E) pentru a introduce cârligul macaralei în ea.
- AVERTISMENT! Nu stați sub aparat când este suspendat în aer.

## F

### După utilizarea aparatului sau înainte de a-l lăsa nesupravegheat

- F1. Oprirea aparatului:
1. Rotiți comutatorul în poziția "OFF".
  2. Închideți robinetul de apă.
  3. Acționați pistolul pulverizator până când nu mai există presiune în aparat.

<sup>1)</sup> Opțiuni / variante ale modelului

4. Blocați dispozitivul de siguranță de pe pistolul pulverizator.
5. Separați furtunul de apă de aparat.
6. Deconectați aparatul de la rețeaua de alimentare cu curent electric.
- F2. Înfășurarea furtunului și depozitarea tijei. Pentru a preveni accidentele, înfășurați întotdeauna cu atenție furtunul.
1. Înfășurați furtunul ca în figură.
2. Așezați tija de pulverizare pe suportul corespunzător.
- F3. Înfășurarea cablului
1. Înfășurați cablul din față peste șurubul de fixare (A) și în sens orar, în jurul cârligelor de cablu (B).
2. La sfârșit, rotiți și blocați capătul cablului în dispozitivul de blocare a cablului (C).

## G

## Întreținere

- G1. Curățarea filtrului de admisie apă. La orificiul de admisie a apei este montat un filtru pentru a preveni pătrunderea impurităților în pompă.
1. Deșurubați racordul instantaneu, dacă acesta este instalat.
2. Îndepărtați filtrul și clătiți-l. Înlocuiți filtrul în cazul în care acesta este deteriorat.
- G2. Verificarea nivelului de ulei.
1. Verificați nivelul de ulei. Pe o suprafață orizontală, uleiul trebuie să fie deasupra nivelului MIN. (A), când uleiul este rece.
2. Dacă este necesar, adăugați ulei. Umpleți până la nivelul MAX (B).
- G3. Schimbarea uleiului.
1. Înainte de a schimba uleiul, lăsați aparatul să se încălzească.
2. Scoateți carcasa.
3. Slăbiți și scoateți dopul orificiului de scurgere (C). Magnetul dopului trebuie curățat cu o bucată de cârpă/un șervet pentru a îndepărta particulele de metal. Goliți uleiul într-un recipient adecvat (min. 1 litru) și eliminați-l respectând regulamentele în vigoare.
4. Puneți la loc dopul orificiului de golire și umpleți cu ulei conform indicațiilor din capitolul specificație.
5. Uleiul trebuie să fie peste nivelul MIN. în recipientul de ulei, când este pe o suprafață orizontală. Umpleți până la MAX (B).
6. Fixați carcasa la loc.
- G4. Uleiul de pompă: Verificați calitatea uleiului de pompă: Verificați culoarea uleiului de pompă. Dacă uleiul are o nuanță gri închis sau albă, contactați Serviciul pentru asistență Nilfisk!
- OBSERVAȚIE!** Este necesar ulei de pompă special în cazul în care aparatul este utilizat în apropiere de alimente. Luați legătura cu distribuitorul Nilfisk.

## Plan de întreținere

	Săptămănal	La fiecare 500 ore de funcționare	În funcție de necesități
Curățarea filtrului de admisie apă			●
Gresați niplurile racordurilor rapide pentru furtun, pistol și tijă	●		
Verificarea nivelului de ulei	●		
Schimbarea uleiului		●	
Verificați calitatea uleiului din pompă	●		

## H

## Depozitarea aparatului (sub 0°C)

- Depozitați aparatul în locuri uscate, ferite de îngheț, sau protejați-l conform instrucțiunilor de mai jos:
- În cazul în care aparatul de curățare cu jet de apă sub presiune este depozitat în încăperi cu temperaturi care coboară până la 0°C sau sub această valoare, este necesară aspirarea prealabilă de antigel cu ajutorul pompei:
1. Separați furtunul de apă de aparat.
  2. Îndepărtați tija de pulverizare.
  3. Porniți aparatul, cu comutatorul principal în poziția " I " și acționați pistolul pulverizator. Opriți aparatul după maxim 3 minute.
  4. Racordați furtunul de aspirație la orificiul de admisie a apei de pe aparat și introduceți-l într-un rezervor care conține antigel.
  5. Porniți aparatul, cu comutatorul principal în poziția " I ".
  6. Țineți pistolul pulverizator deasupra rezervorului de antigel și acționați-l pentru a începe aspirația.
  7. În timpul aspirației, acționați pistolul pulverizator de două-trei ori.
  8. Scoateți furtunul de aspirație din rezervorul de antigel și acționați pistolul pulverizator pentru a pompa restul de antigel.
  9. Opriți aparatul.
  10. Pentru a evita orice riscuri, depozitați aparatul într-o încăpere încălzită înainte de a-l utiliza din nou.

## Informații suplimentare

## Reciclarea aparatului:

Aparatele scoase din uz trebuie făcute inutilizabile imediat. Scoateți aparatul din priză și tăiați cablul de alimentare cu curent electric. Nu aruncați aparatele electrice împreună cu gunoiul menajer.

## Garanție:

În ceea ce privește garanția, sunt aplicabile condițiile noastre generale de vânzare. Sub rezerva modificărilor ca urmare a inovațiilor tehnice.

# Depanare

Defect	Cauză	Remediere
Scăderea presiunii	<ul style="list-style-type: none"> <li>Există aer în sistem</li> <li>Duza de înaltă presiune este blocată/uzată</li> <li>Rezervorul de detergent este gol</li> </ul>	<ul style="list-style-type: none"> <li>Evacuați aerul din sistem, acționând pistolul pulverizator de câteva ori la intervale scurte. Dacă este necesar, acționați aparatul pentru scurt timp fără a racorda furtunul de înaltă presiune.</li> <li>Curățați/înlocuiți duza de înaltă presiune</li> <li>Completați nivelul de detergent sau reglați detergentul pe valoarea „0”.</li> </ul>
Variații de presiune	<ul style="list-style-type: none"> <li>Pompa aspiră aer (posibil numai în modul aspirație)</li> <li>Lipsa apei</li> <li>Furtunul de admisie a apei este prea lung sau secțiunea transversală este prea mică</li> <li>Lipsa apei, ca urmare a înfundării filtrului de apă</li> <li>Lipsa apei, ca urmare a nerespectării înălțimii maxime de aspirație</li> </ul>	<ul style="list-style-type: none"> <li>Asigurați-vă că setul de aspirație este etanș</li> <li>Deschideți robinetul de apă</li> <li>Folosiți un furtun de admisie apă care poate furniza debitul de apă (<math>Q_{max}</math>) definit pentru aparat</li> <li>Curățați filtrul de apă de pe racordul de apă (nu lucrați niciodată fără filtru)</li> <li>A se vedea instrucțiunile</li> </ul>
Motorul nu pornește când aparatul este pus în funcțiune	<ul style="list-style-type: none"> <li>Ștecherul nu este introdus corect în priză, deci aparatul nu este alimentat cu curent electric</li> <li>Nivel de ulei prea scăzut</li> <li>A sărit siguranța de la tabloul electric</li> <li>S-a activat protecția la supra-sarcină din cauza supraîncălzirii sau a suprasolicitării motorului</li> </ul>	<ul style="list-style-type: none"> <li>Verificați ștecherul, cablul și comutatorul și, dacă este necesar, apelați la un electrician calificat pentru înlocuirea acestora</li> <li>Verificați uleiul/adăugați ulei</li> <li>Cuplați siguranța</li> <li>Asigurați-vă că tensiunea de alimentare corespunde cu cea înscrisă pe aparat. Opriți aparatul și lăsați-l să se răcească cel puțin 3 minute</li> </ul>
În momentul în care aparatul este pus în funcțiune, motorul face zgomot, dar nu pornește	<ul style="list-style-type: none"> <li>Tensiunea de rețea este prea joasă sau există un defect pe una din faze.</li> <li>Pompa este blocată sau înghețată</li> <li>Cablul prelungitor nu are secțiunea transversală și lungimea corespunzătoare</li> </ul>	<ul style="list-style-type: none"> <li>Solicitați verificarea instalației electrice</li> <li>Contactați serviciul clienți al Nilfisk</li> <li>Folosiți un cablu cu secțiunea transversală sau lungimea corespunzătoare</li> </ul>
Motorul se oprește	<ul style="list-style-type: none"> <li>S-a activat protecția la supra-sarcină din cauza supraîncălzirii sau a suprasolicitării motorului</li> <li>Duza de înaltă presiune este murdară</li> </ul>	<ul style="list-style-type: none"> <li>Asigurați-vă că tensiunea de alimentare corespunde cu cea înscrisă pe aparat. Opriți aparatul și lăsați-l să se răcească cel puțin 3 minute</li> <li>Schimbați duza de înaltă presiune</li> </ul>
Aparatul nu aspiră detergent	<ul style="list-style-type: none"> <li>Rezervorul de detergent este gol</li> <li>Capacul de pe capul duză FlexoPowerJet nu este reglat la presiune joasă</li> <li>Tija dublă nu este reglată pe presiune joasă.</li> <li>Injectorul este murdar sau furtunul de aspirație este înfundat.</li> </ul>	<ul style="list-style-type: none"> <li>Umpleți rezervorul de detergent</li> <li>Reglați pe presiune joasă</li> <li>Reglați pe presiune joasă</li> <li>Curățați</li> </ul>

**Declaration of Conformity**

Prohlášení o shodě  
 Konformitätserklärung  
 Overensstemmelseserklæring  
 Declaración de conformidad  
 Vastavusdeklaratsioon  
 Déclaration de conformité  
 Vaatimustenmukaisuusvakuutus

Декларация за съответствие  
 Δήλωση συμμόρφωσης  
 Megfelelősségi nyilatkozat  
 Izjava o skladnosti  
 Dichiarazione di conformità  
 Atitikties deklaracija  
 Atbilstības deklarācija  
 Samsvarserklæring  
 Conformiteitsverklaring

Declaração de conformidade  
 Deklaracja zgodności  
 Declaratie de conformitate  
 Декларация о соответствии  
 Försäkran om överensstämmelse  
 Vyhlášení o zhode  
 Izjava o skladnosti  
 Uygunluk beyanı

**Manufacturer /** Výrobce / Hersteller / Fabrikant /  
 Fabricante / Κατασκευαστής / Gyártó / Proizvođač /  
 Fabbicante / Gamintojas / Ražotājs / Producent /  
 Fabrikant / Fabricante / Producent / Producător /  
 производитель / Tillverkaren / Výrobca / Proizvajalec /  
 Üretici firma:

**Nilfisk A/S, Kornmarksvej 1  
 DK-2605 Broendby, DENMARK**

**Product /** Produkt / Producto, Toode, Produit, Tuote /  
 Продукт / Προϊόν / Termék / Proizvod / Prodotto /  
 Produktas / Produkts / Artikel / Produtos / Prodsus /  
 Izdelek / Ürün

**MC 5M, -6P, -7P**

**Description /** Popis / Beschreibung / Beskrivelse /  
 Descripción / Kirjeldus / La description / Kuvaus /  
 Описание / Περιγραφή / Leirás / Opis / Descrizione /  
 Aprašymas / Apraksts / Beschrijving / Descrição /  
 Descriere / Beskrivning / Popis / Açıklama

**HPW - Professional - Mobile - EI  
 230V 1~, 230/400V, 400V 3~, 50Hz, IPX5**

**EN**

**We, Nilfisk hereby declare under our sole  
 responsibility, that the above-mentioned  
 product(s) is/are in conformity with the  
 following directives and standards.**

**LT**

Mes, „Nilfisk“, prisiimdami visišką  
 atsakomybę pareiškiame, kad pirmiau  
 minėtas produktas (-ai) atitinka šias  
 direktyvas ir standartus

**CS**

My, Nilfisk prohlašujeme na svou výlučnou  
 odpovědnost, že výše uvedený výrobek je ve  
 shodě s následujícími směrnici a normami.

**LV**

Mēs, Nilfisk, ar pilnu atbildību apliecinām, ka  
 iepriekšminētais produkts atbilst šādām  
 direktīvām un standartiem

**DE**

Wir, Nilfisk erklären in alleiniger  
 Verantwortung, dass das oben genannte  
 Produkt den folgenden Richtlinien und  
 Normen entspricht.

**NO**

Vi, Nilfisk erklærer herved under eget ansvar,  
 at det ovennevnte produktet er i samsvar  
 med følgende direktiver og standarder

**DA**

Vi, Nilfisk erklærer hermed under eget ansvar  
 at ovennævnte produkt(er) er i  
 overensstemmelse med følgende direktiver og  
 standarder.

**NL**

We verklaren Nilfisk hierbij op eigen  
 verantwoordelijkheid, dat het  
 bovengenoemde product voldoet aan de  
 volgende richtlijnen en normen

**ES**

Nosotros, Nilfisk declaramos bajo nuestra  
 única responsabilidad que el producto antes  
 mencionado está en conformidad con las  
 siguientes directivas y normas

**PT**

Nós, a Nilfisk declaramos, sob nossa exclusiva  
 responsabilidade, que o produto acima  
 mencionado está em conformidade com as  
 diretrizes e normas a seguir

**ET**

Meie, Nilfisk Käesolevaga kinnitame ja  
 kanname ainuisikulist vastutust, et eespool  
 nimetatud toode on kooskõlas järgmiste  
 direktiivide ja

**PL**

My, Nilfisk Niniejszym oświadczamy z pełną  
 odpowiedzialnością, że wyżej wymieniony  
 produkt jest zgodny z następującymi  
 dyrektywami i normami..



Nilfisk déclare sous notre seule responsabilité que le produit mentionné ci-dessus est conforme aux directives et normes suivantes.



Me, Nilfisk täten vakuutamme omalla vastuulla, että edellä mainittu tuote on yhdenmukainen seuraavien direktiivien ja standardien mukaisesti



Ние, Nilfisk С настоящото декларираме на своя лична отговорност, че посочените по-горе продуктът е в съответствие със следните директиви и стандарти.



Εμείς, Nilfisk δηλώνουμε με αποκλειστική μας ευθύνη, ότι το προαναφερόμενο προϊόν συμμορφώνεται με τις ακόλουθες οδηγίες και πρότυπα.



Mi, Nilfisk Kijelentjük, egyedüli felelősséggel, hogy a fent említett termék megfelel az alábbi irányelveknek és szabványoknak



Mi, Nilfisk Izjavljujemo pod punom odgovornošću, da gore navedeni proizvod u skladu sa sljedećim direktivama i standardima.



Noi, Nilfisk dichiara sotto la propria responsabilità, che il prodotto di cui sopra è conforme alle seguenti direttive e norme.



Noi, Nilfisk Prin prezenta declarăm pe propria răspundere, că produsul mai sus menționat este în conformitate cu următoarele standarde și directive



Мы, Nilfisk настоящим заявляем под нашу полную ответственность, что вышеперечисленные продукция соответствует следующими директивам и стандартам.



Vi Nilfisk förklarar härmed under eget ansvar att ovan nämnda produkt överensstämmer med följande direktiv och normer.



My, Nilfisk prehlasujeme na svoju výlučnú zodpovednosť, že vyššie uvedený výrobok je v zhode s nasledujúcimi smernicami a normami.



Mi, Nilfisk izjavljamo s polno odgovornostjo, da je zgoraj omenjeni izdelek v skladu z naslednjimi smernicami in standardi.



Nilfisk, burada yer alan tüm sorumluluklarımıza göre, yukarıda belirtilen ürünün aşağıdaki direktifler ve standartlara uygun olduğunu beyan ederiz.

2006/42/EC	EN 60335-1:2012+A11:2014+A13:2017 EN 60335-2-79:2012
2014/30/EU	EN 55014-1:2017+A11:2020 EN 55014-2:2015 EN 61000-3-2:2014 EN 61000-3-11:2000
2011/65/EU	EN 63000:2018
2000/14/EC – Conformity assessment procedure according to Annex V.	- Measured sound power level: 82-93 dB(A); Guaranteed sound power level: 85-96 dB(A)















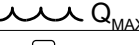

Authorized signatory:

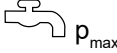
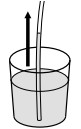
Pierre Mikaelsson, Executive Vice President, Global Products & Services, Nilfisk NLT















Oct 14, 2020

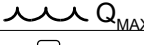
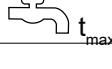
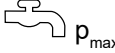
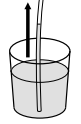













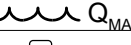
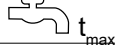
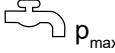
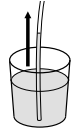

## Specifications

			5M-180/840	5M-180/840 XT	5M-200/1000	5M-200/1000 XT
1			EU	EU	EU	EU
2		V/ph/Hz	400/3/50	400/3/50	400/3/50	400/3/50
3		A	16	16	16	16
4		kW кВт	4,8	4,8	6,1	6,1
5		bar (MPa) Бар (МПа) 巴 (兆帕)	180 (18)	180 (18)	200 (20)	200 (20)
6		l/h л/час 升/小时	760	760	940	940
7		bar (MPa) Бар (МПа) 巴 (兆帕)	250 (25)	250 (25)	250 (25)	250 (25)
8		l/h	840	840	1000	1000
9		°C (°F)	60 (140)	60 (140)	60 (140)	60 (140)
10		bar (MPa) Бар (МПа) 巴 (兆帕)	10 (1)	10 (1)	10 (1)	10 (1)
11		m 米	1	1	1	1
12		mm 毫米	735x570x1020	890x570x1020	735x570x1020	890x570x1020
13		kg кг	66	72	71	76
14	 $K_{PA} = 3 \text{ dB}$	dB(A) дБ(A)	75	75	76	76
15	 $K_{WA} = 3 \text{ dB}$	dB(A) дБ(A)	88	88	89	89
16	 (ISO 5349 $a_h$ )	m/s <sup>2</sup> 米/秒 <sup>2</sup>	≤ 2,5	≤ 2,5	≤ 2,5	≤ 2,5
17		N	34,4	34,9	44,7	45,4
18		l 升	0,73	0,73	0,73	0,73
19			Castrol Alphasyn 150	Castrol Alphasyn 150	Castrol Alphasyn 150	Castrol Alphasyn 150













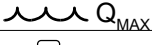
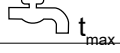
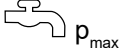
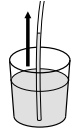

## Specifications

			5M-200/1050 FA	5M-200/1050	5M-200/1050 XT	5M-220/1130 FA
1			EU	EU	EU	EU
2		V/ph/Hz	400/3/50	400/3/50	400/3/50	400/3/50
3		A	16	16	16	16
4		kW кВт	6,1	6,1	6,1	7,4
5		bar (MPa) Бар (МПа) 巴 (兆帕)	200 (20)	200 (20)	200 (20)	220 (22)
6		l/h л/час 升/小时	960	960	960	1040
7		bar (MPa) Бар (МПа) 巴 (兆帕)	250 (25)	250 (25)	250 (25)	250 (25)
8		l/h	1050	1050	1050	1130
9		°C (°F)	60 (140)	60 (140)	60 (140)	60 (140)
10		bar (MPa) Бар (МПа) 巴 (兆帕)	10 (1)	10 (1)	10 (1)	10 (1)
11		m 米	1	1	1	1
12		mm 毫米	735x570x1020	735x570x1020	890x570x1020	735x570x1020
13		kg кг	73	73	78	79
14	 $K_{PA} = 3 \text{ dB}$	dB(A) дБ(A)	76	76	76	75
15	 $K_{WA} = 3 \text{ dB}$	dB(A) дБ(A)	89	89	89	88
16	 (ISO 5349 $a_h$ )	m/s <sup>2</sup> 米/秒 <sup>2</sup>	≤ 2,5	≤ 2,5	≤ 2,5	≤ 2,5
17		N	46	46	46,5	52,8
18		l 升	0,73	0,73	0,73	0,73
19			Castrol Alphasyn 150	Castrol Alphasyn 150	Castrol Alphasyn 150	Castrol Alphasyn 150













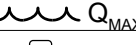
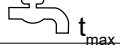
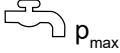
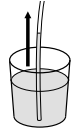

## Specifications

			5M-220/1130	5M-220/1130 XT	5M-200/1050	5M-200/1050 XT
1			EU	EU	NO,BE	NO,BE
2		V/ph/Hz	400/3/50	400/3/50	230-400/ 3/50	230-400/ 3/50
3		A	16	16	25	25
4		kW кВт	7,4	7,4	6,1	6,1
5		bar (MPa) Бар (МПа) 巴 (兆帕)	220 (22)	220 (22)	200 (20)	200 (20)
6		l/h л/час 升/小时	1040	1040	960	960
7		bar (MPa) Бар (МПа) 巴 (兆帕)	250 (25)	250 (25)	250 (25)	250 (25)
8		l/h	1130	1130	1050	1050
9		°C (°F)	60 (140)	60 (140)	60 (140)	60 (140)
10		bar (MPa) Бар (МПа) 巴 (兆帕)	10 (1)	10 (1)	10 (1)	10 (1)
11		m 米	1	1	1	1
12		mm 毫米	735x570x1020	890x570x1020	735x570x1020	890x570x1020
13		kg кг	78	85	75	80
14	 $K_{PA} = 3 \text{ dB}$	dB(A) дБ(A)	75	75	76	76
15	 $K_{WA} = 3 \text{ dB}$	dB(A) дБ(A)	88	88	89	89
16	 (ISO 5349 $a_h$ )	m/s <sup>2</sup> 米/秒 <sup>2</sup>	≤ 2,5	≤ 2,5	≤ 2,5	≤ 2,5
17		N	52,8	54	46	46,5
18		l 升	0,73	0,73	0,73	0,73
19			Castrol Alphasyn 150	Castrol Alphasyn 150	Castrol Alphasyn 150	Castrol Alphasyn 150













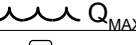
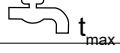
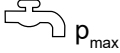
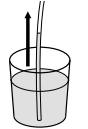

## Specifications

			5M-100/770	5M-100/770 XT	5M-200/1050	5M-220/1130
1			UK	UK	EXP	EXP
2		V/ph/Hz	230/1/50	230/1/50	220-440/ 3/60	220-440/ 3/60
3		A	13	13	20	30
4		kW кВт	2,9	2,9	6,1	7
5		bar (MPa) Бар (МПа) 巴 (兆帕)	100 (10)	100 (10)	200 (20)	220 (22)
6		l/h л/час 升/小时	700	700	960	1040
7		bar (MPa) Бар (МПа) 巴 (兆帕)	150 (15)	150 (15)	250 (25)	250 (25)
8		l/h	770	770	1050	1130
9		°C (°F)	60 (140)	60 (140)	60 (140)	60 (140)
10		bar (MPa) Бар (МПа) 巴 (兆帕)	10 (1)	10 (1)	10 (1)	10 (1)
11		m 米	1	1	1	1
12		mm 毫米	735x570x1020	890x570x1020	735x570x1020	735x570x1020
13		kg кг	68	73	74	80
14	 $K_{PA} = 3 \text{ dB}$	dB(A) дБ(A)	68	68	76	75
15	 $K_{WA} = 3 \text{ dB}$	dB(A) дБ(A)	82	82	89	88
16	 (ISO 5349 $a_h$ )	m/s <sup>2</sup> 米/秒 <sup>2</sup>	≤ 2,5	≤ 2,5	≤ 2,5	≤ 2,5
17		N	23,5	23,7	45,6	52,8
18		l 升	0,73	0,73	0,73	0,73
19			Castrol Alphasyn 150	Castrol Alphasyn 150	Castrol Alphasyn 150	Castrol Alphasyn 150



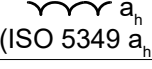









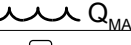
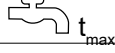
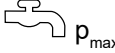
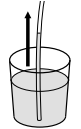

## Specifications

			5M-115/700	5M-200/1030	6P-250/1100 FA	6P-250/1100 FA
1			AU	AU	EU	EXP
2		V/ph/Hz	240/1/50	415/3/50	400/3/50	220-440/ 3/60
3		A	15	20	16	30
4		kW кВт	3	6,1	8,5	8,5
5		bar (MPa) Бар (МПа) 巴 (兆帕)	115(11,5)	200(20)	250 (25)	250 (25)
6		l/h л/час 升/小时	630	950	1000	1000
7		bar (MPa) Бар (МПа) 巴 (兆帕)	172,5(17,25)	250(25)	250 (25)	250 (25)
8		l/h	700	1030	1100	1100
9		°C (°F)	60(140)	60(140)	80 (176)	80 (176)
10		bar (MPa) Бар (МПа) 巴 (兆帕)	10 (1)	10 (1)	10 (1)	10 (1)
11		m 米	1	1	1	1
12		mm 毫米	735x570x1020	735x570x1020	775x570x1020	775x570x1020
13		kg кг	68	73	89	89
14	 $K_{PA} = 3 \text{ dB}$	dB(A) дБ(A)	68	76	80	80
15	 $K_{WA} = 3 \text{ dB}$	dB(A) дБ(A)	82	89	93	93
16	 (ISO 5349 $a_h$ )	m/s <sup>2</sup> 米/秒 <sup>2</sup>	≤ 2,5	≤ 2,5	≤ 2,5	≤ 2,5
17		N	22,8	46,4	54,1	57,2
18		l 升	0,73	0,73	0,95	0,95
19			Castrol Alphasyn T 150	Castrol Alphasyn T 150	Castrol Alphasyn 150	Castrol Alphasyn 150



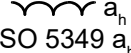











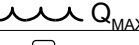

## Specifications

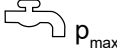
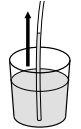
			6P-180/1300 FA	6P-180/1300 FA	6P-170/1600 FA	6P-250/1100 FAXT
1			EU	EXP	EU	EU
2		V/ph/Hz	400/3/50	220-440/ 3/60	400/3/50	400/3/50
3		A	16	30	16	16
4		kW кВт	7,4	8,2	8,8	8,8
5		bar (MPa) Бар (МПа) 巴 (兆帕)	180 (18)	180 (18)	170 (17)	250 (25)
6		l/h л/час 升/小时	1200	1200	1500	1000
7		bar (MPa) Бар (МПа) 巴 (兆帕)	250 (25)	250 (25)	250 (25)	250 (25)
8		l/h	1300	1300	1600	1100
9		°C (°F)	80 (176)	80 (176)	80 (176)	80 (176)
10		bar (MPa) Бар (МПа) 巴 (兆帕)	10 (1)	10 (1)	10 (1)	10 (1)
11		m 米	1	1	1	1
12		mm 毫米	775x570x1020	775x570x1020	775x570x1020	930x570x1020
13		kg кг	86	87	89	96
14	 $K_{PA} = 3 \text{ dB}$	dB(A) дБ(A)	77	77	77	80
15	 $K_{WA} = 3 \text{ dB}$	dB(A) дБ(A)	90	90	90	93
16	 (ISO 5349 $a_h$ )	m/s <sup>2</sup> 米/秒 <sup>2</sup>	≤ 2,5	≤ 2,5	≤ 2,5	≤ 2,5
17		N	56,4	58	68,2	54,6
18		l 升	0,95	0,95	0,95	0,95
19			Castrol Alphasyn 150	Castrol Alphasyn 150	Castrol Alphasyn 150	Castrol Alphasyn 150

## Specifications













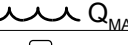
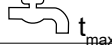
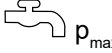
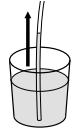

			6P-180/1300 FAXT	6P-180/1300 FAXT	6P-170/1600 FAXT	6P-200/1100 FAXT
1			EU	NO,BE	EU	EU
2		V/ph/Hz	400/3/50	230-400/3/50	400/3/50	400/3/50
3		A	16	25	16	16
4		kW кВт	7,7	7,7	9	7,3
5		bar (MPa) Бар (МПа) 巴 (兆帕)	180 (18)	180 (18)	170 (17)	200 (20)
6		l/h л/час 升/小时	1200	1200	1500	1000
7		bar (MPa) Бар (МПа) 巴 (兆帕)	250 (25)	250 (25)	250 (25)	250 (25)
8		l/h	1300	1300	1600	1100
9		°C (°F)	80 (176)	80 (176)	80 (176)	80 (176)
10		bar (MPa) Бар (МПа) 巴 (兆帕)	10 (1)	10 (1)	10 (1)	10 (1)
11		m 米	1	1	1	1
12		mm 毫米	930x570x1020	930x570x1020	930x570x1020	930x570x1020
13		kg кг	93	93	96	85
14	 $K_{PA} = 3 \text{ dB}$	dB(A) дБ(A)	77	77	77	75
15	 $K_{WA} = 3 \text{ dB}$	dB(A) дБ(A)	90	90	90	88
16	 (ISO 5349 $a_h$ )	m/s <sup>2</sup> 米/秒 <sup>2</sup>	≤ 2,5	≤ 2,5	≤ 2,5	≤ 2,5
17		N	57,4	57,4	68,9	52,2
18		l 升	0,95	0,95	0,95	0,95
19			Castrol Alphasyn 150	Castrol Alphasyn 150	Castrol Alphasyn 150	Castrol Alphasyn 150

## Specifications















		6P-250/1100 FA	6P-120/1950 FA	6P-120/1950 FAXT	6P-120/1950 FA	
1		AU	EU	EU	NO	
2		V/ph/Hz	415/3/50	400/3/50	400/3/50	230-400/3/50
3		A	20	16	16	32
4		kW кВт	8,5	8,8	8,8	8,8
5		bar (MPa) Бар (МПа) 巴 (兆帕)	250 (25)	120 (12)	120 (12)	120 (12)
6		l/h л/час 升/小时	1000	1850	1850	1850
7		bar (MPa) Бар (МПа) 巴 (兆帕)	250 (25)	175 (17,5)	175 (17,5)	175 (17,5)
8		l/h	1100	1950	1950	1950
9		°C (°F)	80 (176)	80 (176)	80 (176)	80 (176)
10		bar (MPa) Бар (МПа) 巴 (兆帕)	10 (1)	10 (1)	10 (1)	10 (1)
11		m 米	1	1	1	1
12		mm 毫米	775x570x1020	775x570x1020	775x570x1020	775x570x1020
13		kg кг	89	89	96	89
14	 $K_{PA} = 3 \text{ dB}$	dB(A) дБ(A)	80	77	77	77
15	 $K_{WA} = 3 \text{ dB}$	dB(A) дБ(A)	93	90	90	90
16	 (ISO 5349 $a_h$ )	m/s <sup>2</sup> 米/秒 <sup>2</sup>	≤ 2,5	≤ 2,5	≤ 2,5	≤ 2,5
17		N	54,1	75,9	77,6	75,9
18		l 升	0,95	0,95	0,95	0,95
19			Castrol Alphasyn T 150	Castrol Alphasyn T 150	Castrol Alphasyn T 150	Castrol Alphasyn T 150

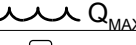
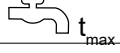
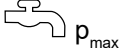
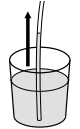



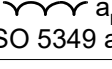

## Specifications

			7P-195/1280 FA	7P-195/1280 FAXT	7P-195/1280 FA	7P-195/1280 FA
1			EU,DK	EU	NO, BE	EXP
2		V/ph/Hz	400/3/50	400/3/50	230-400/3/50	220-440/3/60
3		A	16	16	25	30
4		kW кВт	8	8	8	8
5		bar (MPa) Бар (МПа) 巴 (兆帕)	195 (19,5)	195 (19,5)	195 (19,5)	195 (19,5)
6		l/h л/час 升/小时	1180	1180	1180	1180
7		bar (MPa) Бар (МПа) 巴 (兆帕)	250 (25)	250 (25)	250 (25)	250 (25)
8		l/h	1280	1280	1280	1280
9		°C (°F)	85 (185)	85 (185)	85 (185)	85 (185)
10		bar (MPa) Бар (МПа) 巴 (兆帕)	10 (1)	10 (1)	10 (1)	10 (1)
11		m 米	1	1	1	1
12		mm 毫米	775x570x1020	930x570x1020	775x570x1020	775x570x1020
13		kg кг	89	95	90	93
14	 $K_{PA} = 3 \text{ dB}$	dB(A) дБ(A)	75	75	76	75
15	 $K_{WA} = 3 \text{ dB}$	dB(A) дБ(A)	88	88	89	88
16	 (ISO 5349 $a_h$ )	m/s <sup>2</sup> 米/秒 <sup>2</sup>	≤ 2,5	≤ 2,5	≤ 2,5	≤ 2,5
17		N	57,8	58,6	57,8	60
18		l 升	1,1	1,1	1,1	1,1
19			Castrol Alphasyn 150	Castrol Alphasyn 150	Castrol Alphasyn 150	Castrol Alphasyn 150





## Specifications

			7P-195/1280 FA
1			AU
2		V/ph/Hz	415/3/50
3		A	20
4		kW кВт	8
5		bar (MPa) Бар (МПа) 巴 (兆帕)	195(19,5)
6		l/h л/час 升/小时	1180
7		bar (MPa) Бар (МПа) 巴 (兆帕)	250(25)
8		l/h	1280
9		°C (°F)	85(185)
10		bar (MPa) Бар (МПа) 巴 (兆帕)	10 (1)
11		m 米	1
12		mm 毫米	775x570x1020
13		kg кг	89
14		dB(A) дБ(A)	75
15		dB(A) дБ(A)	88
16		m/s <sup>2</sup> 米/秒 <sup>2</sup>	≤ 2,5
17		N	57,8
18		l 升	1,1
19			Castrol Alphasyn T 150

1			<b>EN:</b> Country variant. <b>DE:</b> Ländervarianten. <b>FR:</b> Selon le pays. <b>NL:</b> Nationale variant. <b>IT:</b> Variante per il Paese. <b>NO:</b> Variant i ulike land. <b>SV:</b> Landsvariant. <b>DA:</b> Landespecifik variant. <b>FI:</b> Maakohmainen vaihtelu. <b>ES:</b> Dependé del país. <b>PT:</b> Variante do país. <b>EL:</b> Έκδοση χώρας. <b>TR:</b> Ülke-deki model. <b>SL:</b> Jezikovna različica. <b>HR:</b> Ovisno o zemlji. <b>SK:</b> Vrsta ulja. <b>CS:</b> Varianta země. <b>PL:</b> Wersja dla kraju. <b>HU:</b> Országfüggő modellváltozatok. <b>RO:</b> Varianta țării. <b>BG:</b> Вариант за страната. <b>RU:</b> Региональное исполнение. <b>ET:</b> Riigi variant. <b>LV:</b> Valsts versija. <b>LT:</b> Šaliai skirtas variantas. <b>JA:</b> 国による相違。 <b>ZH:</b> 不同国家 <b>KO:</b> 국가별 모델. <b>TH:</b> แตกต่างกันไปตามประเทศ <b>MS:</b> Variasi negara.
2		V/ph/Hz	<b>EN:</b> Possible voltage. <b>DE:</b> Mögliche Spannung. <b>FR:</b> Tension autorisée. <b>NL:</b> Mogelijke spanning. <b>IT:</b> Possibile voltaggio. <b>NO:</b> Mulig spenning. <b>SV:</b> Möjlig spänning. <b>DA:</b> Spænding. <b>FI:</b> Mahdollinen jännite, V/vaiheluku/taajuus. <b>ES:</b> Tensión admitida. <b>PT:</b> Tensão possível. <b>EL:</b> Πιθανή τάση, V/ph/Frez. <b>TR:</b> Olası voltaj, V/Faz/Frekans. <b>SL:</b> Morebitna napetost. <b>HR:</b> Mogući napon. <b>SK:</b> Možné napätie. <b>CS:</b> Možné napětí. <b>PL:</b> Dopuszczalne napięcie, V/fazy/częst. <b>HU:</b> Tápészültség, V/fázis/frekv. <b>RO:</b> Tensiune posibilă, V/fază/Frecv. <b>BG:</b> Възможно напрежение. <b>RU:</b> Напряжение, В/φ./част. В/φ./Гц. <b>ET:</b> Võimalik pinge, V/faas/sagedus. <b>LV:</b> iespējamais spriegums. <b>LT:</b> Galima įtampa V / F / Frez. <b>JA:</b> 電圧。 <b>ZH:</b> 可能电压 ( V / ph / Freq ) <b>KO:</b> 허용 전압, 볼트/상/헤르츠. <b>TH:</b> แรงดันไฟฟ้าที่สามารถใช้ได้ <b>MS:</b> Kemungkinan voltan.
3		A	<b>EN:</b> Fuse. <b>DE:</b> Sicherung. <b>FR:</b> Fusible. <b>NL:</b> Zekering. <b>IT:</b> Fusibile. <b>NO:</b> Sikring. <b>SV:</b> Säkring. <b>DA:</b> Sikring. <b>FI:</b> Sulake. <b>ES:</b> Fusible. <b>PT:</b> Fusível. <b>EL:</b> Ασφάλεια. <b>TR:</b> Sigorta. <b>SL:</b> Varovalka. <b>HR:</b> Osigurač. <b>SK:</b> Poistka. <b>CS:</b> Pojistka. <b>PL:</b> Bezpiecznik. <b>HU:</b> Biztosíték. <b>RO:</b> Siguranță. <b>BG:</b> Предпазител. <b>RU:</b> Предохранитель. <b>ET:</b> Kaitse. <b>LV:</b> Drošinātājs. <b>LT:</b> Saugiklis. <b>JA:</b> ヒューズ. <b>ZH:</b> 保险丝. <b>KO:</b> 퓨즈. <b>TH:</b> ฟิวส์. <b>MS:</b> Fius.
4		kW кВт	<b>EN:</b> Power rating. <b>DE:</b> Nennleistung. <b>FR:</b> Puissance nominale. <b>NL:</b> Nominiaal vermogen. <b>IT:</b> Corrente nominale. <b>NO:</b> Nominell effekt. <b>SV:</b> Märkeffekt. <b>DA:</b> Nominel effekt. <b>FI:</b> Tehontarve. <b>ES:</b> Potencia nominal. <b>PT:</b> Classificação de potência. <b>EL:</b> Ονομαστική ισχύς. <b>TR:</b> Elektrik değerleri. <b>SL:</b> Moč. <b>HR:</b> Oznaka napona. <b>SK:</b> Stanovenie výkonu. <b>CS:</b> Jmenovitý výkon. <b>PL:</b> Moc znamionowa. <b>HU:</b> Névleges teljesítmény. <b>RO:</b> Putere nominală. <b>BG:</b> Мощност. <b>RU:</b> Номинальная мощность кВт. <b>ET:</b> Vooluühik. <b>LV:</b> Nominālā jauda. <b>LT:</b> Galia. <b>JA:</b> 定格電力。 <b>ZH:</b> 额定功率. <b>KO:</b> 전원 등급. <b>TH:</b> อัตรากำลังไฟ. <b>MS:</b> Penarafan kuasa.
5		bar (MPa) Бар (МПа) 巴 (兆帕)	<b>EN:</b> Working pressure. <b>DE:</b> Arbeitsdruck. <b>FR:</b> Pression de service. <b>NL:</b> Werkdruk. <b>IT:</b> Pressione di esercizio. <b>NO:</b> Arbeidstrykk. <b>SV:</b> Arbetstryck. <b>DA:</b> Arbejdstryk. <b>FI:</b> Työpaine. <b>ES:</b> Presión de trabajo. <b>PT:</b> Pressão de trabalho. <b>EL:</b> Πίεση λειτουργίας. <b>TR:</b> Çalışma basıncı. <b>SL:</b> Delovni tlak. <b>HR:</b> Radni tlak. <b>SK:</b> Pracovný tlak. <b>CS:</b> Provozní tlak. <b>PL:</b> Ciśnienie robocze. <b>HU:</b> Üzemi nyomás. <b>RO:</b> Presiune de lucru. <b>BG:</b> Работно налягане. <b>RU:</b> Рабочее давление. <b>ET:</b> Töösurve. <b>LV:</b> Darba spiediens. <b>LT:</b> Darbinis slėgis. <b>JA:</b> 動作圧力。 <b>ZH:</b> 工作压力. <b>KO:</b> 작업 압력. <b>TH:</b> แรงดันขณะใช้งาน. <b>MS:</b> Tekanan kerja.
6		l/h л/час 升/小时	<b>EN:</b> Water flow. <b>DE:</b> Wasserdurchsatz. <b>FR:</b> Débit d'eau. <b>NL:</b> Waterdoorstroming. <b>IT:</b> Flusso dell'acqua. <b>NO:</b> Vanntilførsel. <b>SV:</b> Vattenflöde. <b>DA:</b> Vandmængde. <b>FI:</b> Vedenvirtaus. <b>ES:</b> Flujo de agua. <b>PT:</b> Fluxo de água. <b>EL:</b> Ροή νερού. <b>TR:</b> Su akışı. <b>SL:</b> Pretok vode. <b>HR:</b> Regulacija protoka vode. <b>SK:</b> Prietok vody. <b>CS:</b> Průtok vody. <b>PL:</b> Przepływ wody. <b>HU:</b> Vízfolyás. <b>RO:</b> Debit apă. <b>BG:</b> Воден поток. <b>RU:</b> Расход воды. <b>ET:</b> Veevool. <b>LV:</b> Ūdens plūsma. <b>LT:</b> Vandens srautas. <b>JA:</b> 流水. <b>ZH:</b> 水流量. <b>KO:</b> 급수량. <b>TH:</b> การไหลของน้ำ. <b>MS:</b> Aliran air.

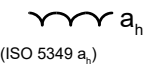
7		bar (MPa) Бар (МПа) 巴 (兆帕)	<p><b>EN:</b> Max. water pressure. <b>DE:</b> Max Wasserdruck. <b>FR:</b> Pression d'eau maximale. <b>NL:</b> Max. waterdruk. <b>IT:</b> Max. pressione dell'acqua. <b>NO:</b> Maks. vanntrykk. <b>SV:</b> Max vattentryck. <b>DA:</b> Max. vandtryk. <b>FI:</b> Suurin vedennpaine. <b>ES:</b> Presión máxima de entrada del agua. <b>PT:</b> Pressão máxima de água. <b>EL:</b> Μέγ. πίεση νερού. <b>TR:</b> Maks. su basıncı. <b>SL:</b> Najv. vodni tlak. <b>HR:</b> Maksimalni tlak vode. <b>SK:</b> Maximálny tlak vody. <b>CS:</b> Max. tlak vody. <b>PL:</b> Maks. ciśnienie wody. <b>HU:</b> Max. víznyomás. <b>RO:</b> Presiune max. apă. <b>BG:</b> Макс. налягане на водата. <b>RU:</b> Макс. давление воды. <b>ET:</b> Max veesurve. <b>LV:</b> Maks. ūdens spiediens. <b>LT:</b> Maks. vandens slėgis. <b>JA:</b> 最高水圧 <b>ZH:</b> 最大水圧 <b>KO:</b> 최대 수압. <b>TH:</b> ความดันน้ำสูงสุด <b>MS:</b> Tekanan air maksimum.</p>
8		l/h	<p><b>EN:</b> Water flow <b>DE:</b> Wasserdurchsatz. <b>FR:</b> Débit d'eau. <b>NL:</b> Waterdoorstroming. <b>IT:</b> Flusso dell'acqua. <b>NO:</b> Vanntilførsel. <b>SV:</b> Vattenflöde. <b>DA:</b> Vandmængde. <b>FI:</b> Vedevirtaus. <b>ES:</b> Flujo de agua. <b>PT:</b> Fluxo de água. <b>EL:</b> Ποή νερού. <b>TR:</b> Su akışı. <b>SL:</b> Pretok vode. <b>HR:</b> Protok vode. <b>SK:</b> Prietok vody. <b>CS:</b> Průtok vody. <b>PL:</b> Przepływ wody. <b>HU:</b> Vízátfolyás. <b>RO:</b> Debit apă. <b>BG:</b> Воден поток. <b>RU:</b> Расход воды. <b>ET:</b> Veevool. <b>LV:</b> Ūdens plūsma. <b>LT:</b> Vandens srautas. <b>JA:</b> 流水. <b>ZH:</b> 水流量 <b>KO:</b> 급수량. <b>TH:</b> การไหลของน้ำ <b>MS:</b> Aliran air.</p>
9		°C (°F)	<p><b>EN:</b> Max water inlet temperature, Intake-Pressure operation. <b>DE:</b> Max Wassereinlasstemperatur - Druckbetrieb. <b>FR:</b> Température max. de l'entrée d'eau en mode admission/pression. <b>NL:</b> Max. Waterinlaattemperatuur Inlaat-Tijdens. Bedrijf. <b>IT:</b> Temperatura max. alimentazione acqua Funzionamento a ingressopressione. <b>NO:</b> Maks. temperatur vanninntak, Inntakstrykk drift. <b>SV:</b> Max ingående vattentemperatur inlopps-tryckdrift. <b>DA:</b> Maks. vandtilgangstemperatur, tilgangstrykdrift. <b>FI:</b> Tuloveden suurin lämpötila, käytettäessä painepesurina. <b>ES:</b> Temperatura y presión máxima de entrada del agua. <b>PT:</b> Temperatura máxima de entrada de água, Funcionamento da pressão de entrada. <b>EL:</b> Μεγ. θερμοκρασία εισόδου νερού-λειτουργίας πίεσης. <b>TR:</b> Maks. su girişi sıcaklığı Emme-Basınçlı çalışma. <b>SL:</b> Najv. vstopna temperatura vode, vstopni tlak pri delovanju. <b>HR:</b> Maks. temperatura ulazne vode, tlak pri usisavanju. <b>SK:</b> Max. vstupná teplota vody, Prevádzka v nasávacom režime pod tlakom. <b>CS:</b> Max. teplota vody na vstupu, provozní sací tlak. <b>PL:</b> Maks. temperatura na dopływie wody z instalacji wodociągowej. <b>HU:</b> Max. bemenő vízhőmérséklet Szívónyomásos üzem. <b>RO:</b> Temperatura max. de admisie apă în cazul alimentării de la robinet. <b>BG:</b> Макс. температура на входящата вода – работа в режим на засмукване. <b>RU:</b> Макс. температура воды на входе (всасывание/подача под давлением). <b>ET:</b> Max vee sisselasketemperatuur Sissevoturõhk töö ajal. <b>LV:</b> Maks. ūdens ieplūdes temperatūra ieplūdes-spiediena darbībā. <b>LT:</b> Didžiausia vandens paėmimo temperatūra, veikimas esant įėjimo slėgiui. <b>JA:</b> 最高流入水温度、吸気圧力動作. <b>ZH:</b> 进水压力操作时的最高进水水温 <b>KO:</b> 최대 급수 온도 주입/압력 작동. <b>TH:</b> อุณหภูมิน้ำเข้าสูงสุด ความดันในการใช้งานบริเวณทางเข้า <b>MS:</b> Suhu maksimum air masuk, Kemasukan-Operasi tekanan.</p>
10		bar (MPa) Бар (МПа) 巴 (兆帕)	<p><b>EN:</b> Max. water inlet pressure. <b>DE:</b> Max. Wassereinlassdruck. <b>FR:</b> d'eau en mode admission/pression. <b>NL:</b> Max. waterinlaatdruk. <b>IT:</b> Pressione max. alimentazione acqua. <b>NO:</b> Maks. trykk vanninntak. <b>SV:</b> Max tryck för vatteninlopp. <b>DA:</b> Maks. Vandtilgangstryk. <b>FI:</b> Tuloveden suurin paine. <b>ES:</b> Presión máxima de entrada del agua. <b>PT:</b> Pressão máxima de entrada de água. <b>EL:</b> Μέγ. πίεση εισόδου νερού. <b>TR:</b> Maks. su girişi basıncı. <b>SL:</b> Najv. tlak dovoda vode. <b>HR:</b> Maks. tlak ulazne vode. <b>SK:</b> Max. vstupný tlak vody. <b>CS:</b> Max. tlak vody na vstupu. <b>PL:</b> Maks. ciśnienie na dopływie wody. <b>HU:</b> Max. bemenő nyomás. <b>RO:</b> Presiunea max. de alimentare cu apă. <b>BG:</b> Макс. налягане на входяща вода. <b>RU:</b> Макс. давление воды на входе. <b>ET:</b> Maks vee sissevoolusurve. <b>LV:</b> Maks. ūdens spiediens. <b>LT:</b> Didžiausias vandens paėmimo slėgis. <b>JA:</b> 最高流入水圧. <b>ZH:</b> 最大进水压力 <b>KO:</b> 최고 급수 압력. <b>TH:</b> ความดันน้ำเข้าสูงสุด <b>MS:</b> Tekanan maksimum air masuk.</p>

11		m 米	<p><b>EN:</b> Max dry suction height. <b>DE:</b> Max. Trockensaughöhe. <b>FR:</b> Hauteur d'aspiration à sec max. <b>NL:</b> Max. droge aanzuighoogte. <b>IT:</b> Altezza massima di aspirazione secco. <b>NO:</b> Maks. sugehøyde tørr. <b>SV:</b> Max torr-sugningshöjd. <b>DA:</b> Maks. sugehøjde, tør. <b>FI:</b> Suurin kuivaimukorkeus. <b>ES:</b> Altura máxima de succión en seco. <b>PT:</b> Altura de aspiração a seco máx. <b>EL:</b> Μέγ. ύψος αναρρόφησης. <b>TR:</b> Maks. Kuru emme yüksekliği. <b>SL:</b> Najv. višina suhega vsesavanja. <b>HR:</b> Maks. visina pri suhom usisavanju. <b>SK:</b> Max. suchá nasávacia výška. <b>CS:</b> Max. sací výška nasucho. <b>PL:</b> Maks. wysokość ssania na sucho. <b>HU:</b> Max. száraz szívómagasság. <b>RO:</b> Înălțime max. de aspirare în cazul alimentării cu apă dintr-un recipient. <b>BG:</b> Макс. височина на сухо засмукване. <b>RU:</b> Макс. высота всасывания. <b>ET:</b> Max kuivimu kõrgus. <b>LV:</b> Maks. sausās sūkšanas augstums. <b>LT:</b> Maksimalus sausas įsiurbimo aukštis. <b>JA:</b> 最大乾燥吸込高さ。 <b>ZH:</b> 最大干吸高度 米 <b>KO:</b> 최대 건조 흡입 높이. <b>TH:</b> ความสูงของท่อดูดแห้งสูงสุด <b>MS:</b> Ketinggian maksimum sedutan kering.</p>
12		mm 毫米	<p><b>EN:</b> Dimensions LxWxH. <b>DE:</b> Masse LxBxH. <b>FR:</b> Dimensions l x p x h. <b>NL:</b> Afmetingen LxBxH. <b>IT:</b> Dimensioni, lun. x larg. x alt. <b>NO:</b> Mål LxBxH. <b>SV:</b> Dimensioner LxBxH. <b>DA:</b> Mål LxBxH. <b>FI:</b> Mitat, PxLxK. <b>ES:</b> Dimensiones l x a x al. <b>PT:</b> Dimensões, C x L x A. <b>EL:</b> Διαστάσεις, Μ x Π x Υ. <b>TR:</b> Boyutlar, u x g x y. <b>SL:</b> Mere D x Š x V. <b>HR:</b> Dimenzije DxŠxV. <b>SK:</b> Rozmery D x Š x V. <b>CS:</b> Rozměry d x š x v. <b>PL:</b> Wymiary długość x szer. x wys. <b>HU:</b> Méretek H x Sz x M. <b>RO:</b> Dimensiuni. L x l x î. <b>BG:</b> Размери Д x Ш x В. <b>RU:</b> Размеры, Дл. x Шир. x Выс. <b>ET:</b> Mõõtmed p x l x k. <b>LV:</b> Izmēri G x P x A. <b>LT:</b> Matmenys (i x p x a). <b>JA:</b> 外形寸法長さx幅x高さ。 <b>ZH:</b> 尺寸 (长x宽x高) 毫米 <b>KO:</b> 크기(l x w x h). <b>TH:</b> ขนาด ยาว x กว้าง x สูง <b>MS:</b> Dimensi LxWxH.</p>
13		kg кг	<p><b>EN:</b> Weight. <b>DE:</b> Gewicht. <b>FR:</b> Poids du nettoyeur. <b>NL:</b> Gewicht van de hogedrukreiniger. <b>IT:</b> Peso dell'idropulitrice. <b>NO:</b> Vekt høytrykksvasker. <b>SV:</b> Maskinens vikt. <b>DA:</b> Vægt. <b>FI:</b> Pelkän painepesurin paino. <b>ES:</b> Peso del limpiador. <b>PT:</b> Peso da máquina de limpeza. <b>EL:</b> Βάρος μηχανήματος καθαρισμού. <b>TR:</b> Temizlik makinesinin yüksekliği. <b>SL:</b> Masa. <b>HR:</b> Težina. <b>SK:</b> Hmotnosť. <b>CS:</b> Hmotnost čisticího stroje. <b>PL:</b> Ciężar myjki. <b>HU:</b> Tisztítógép tömege. <b>RO:</b> Greutatea aparatului. <b>BG:</b> Тегло. <b>RU:</b> Вес моющей машины. <b>ET:</b> Pesuri kaal. <b>LV:</b> Tīrītāja svars. <b>LT:</b> Valymo įrenginio svoris. <b>JA:</b> 重量。 <b>ZH:</b> 清洗机重量 <b>KO:</b> 세척기 무게. <b>TH:</b> น้ำหนัก <b>MS:</b> Berat.</p>
14	 $K_{PA} = 3 \text{ dB}$	dB(A) дБ(А)	<p><b>EN:</b> Sound pressure level <math>L_{PA}</math>. <b>DE:</b> Schalldruckpegel. <b>FR:</b> Niveau de pression acoustique. <b>NL:</b> Geluidsdrukniveau. <b>IT:</b> Livello pressione sonora. <b>NO:</b> Lydtrykknivå. <b>SV:</b> Ljudtrycksnivå. <b>DA:</b> Lydtryksniveau. <b>FI:</b> Äänenpainetaso. <b>ES:</b> Nivel de presión sonora. <b>PT:</b> Nível de pressão acústica. <b>EL:</b> Επίπεδο πίεσης ήχου. <b>TR:</b> Göre ses basıncı seviyesi. <b>SL:</b> Raven zvočnega tlaka. <b>HR:</b> Razina zvučnog tlaka. <b>SK:</b> Hladina zvukového. <b>CS:</b> Hladina akustického tlaku. <b>PL:</b> Poziom ciśnienia akustycznego. <b>HU:</b> Hangnyomásszint. <b>RO:</b> Nivel de presiune acustică. <b>BG:</b> Ниво на звуково налягане. <b>RU:</b> Уровень шума. <b>ET:</b> Helisurve tase. <b>LV:</b> Akustiskā spiediena līmenis. <b>LT:</b> Garso slėgio lygis. <b>JA:</b> 音圧レベル. <b>ZH:</b> 声压级. <b>KO:</b> 음압 레벨. <b>TH:</b> ระดับความดันเสียง. <b>MS:</b> Tahap tekanan bunyi.</p>
15	 $K_{WA} = 3 \text{ dB}$	dB(A) дБ(А)	<p><b>EN:</b> Sound power level <math>L_{WA}</math>. <b>DE:</b> Schallleistungspegel. <b>FR:</b> Niveau de puissance acoustique. <b>NL:</b> Geluidsvermogeniveau. <b>IT:</b> Livello potenza sonora. <b>NO:</b> Lydeffektnivå. <b>SV:</b> Ljudeffektnivå. <b>DA:</b> Lydeffektniveau. <b>FI:</b> Äänen tehotaso. <b>ES:</b> Potencia acústica. <b>PT:</b> Nível de potência acústica. <b>EL:</b> Επίπεδο ισχύος ήχου. <b>TR:</b> Göre ses basıncı seviyesi. <b>SL:</b> Raven moči zvoka. <b>HR:</b> Razina jakosti. <b>SK:</b> Hladina zvukového výkonu. <b>CS:</b> Hladina akustického výkonu. <b>PL:</b> Poziom mocy akustycznej. <b>HU:</b> Hangteljesítmény szint. <b>RO:</b> Nivelul de putere acustică. <b>BG:</b> Ниво на звукова мощност. <b>RU:</b> Уровень звуковой мощности. <b>ET:</b> Helivõimsuse tase. <b>LV:</b> Akustiskās jaudas līmenis. <b>LT:</b> Garso galios lygis. <b>JA:</b> 音響パワーレベル. <b>ZH:</b> 声功率级. <b>KO:</b> 소음 레벨. <b>TH:</b> ระดับกำลังเสียง. <b>MS:</b> Tahap kuasa bunyi.</p>

16a	 $a_h$ (ISO 5349 $a_h$ )	$m/s^2$ 米/秒 <sup>2</sup>	<b>EN:</b> Vibration. <b>DE:</b> Vibrationen <b>FR:</b> Vibration <b>NL:</b> Vibratie <b>IT:</b> Vibrazioni <b>NO:</b> Vibrasjoner <b>SV:</b> Vibration <b>DA:</b> Vibration <b>FI:</b> Tärinäarvot <b>ES:</b> Vibración <b>PT:</b> Vibração <b>EL:</b> Δόνηση <b>TR:</b> Titreşimi <b>SL:</b> Vibracije. <b>HR:</b> Vibracije. <b>SK:</b> Vibrácie. <b>CS:</b> Vibrace <b>PL:</b> Drgania <b>HU:</b> Vibráció <b>RO:</b> Vibrații <b>BG:</b> Вибрации. <b>RU:</b> Вибрация <b>ET:</b> vibratsioon <b>LV:</b> vibrācija <b>LT:</b> Vibracijos <b>JA:</b> 振動。 <b>ZH:</b> 振动 <b>KO:</b> 진동 <b>TH:</b> แรงสั่นสะเทือน <b>MS:</b> Getaran.
17		N	<b>EN:</b> Recoil forces, lance. <b>DE:</b> Rückstoßkraft, Sprühhrohr <b>FR:</b> Forces de recul, lance <b>NL:</b> Terugslagkracht, lans <b>IT:</b> Forze di rinculo, lancia <b>NO:</b> Rekylkraft, lanse <b>SV:</b> Rekylkraft, spolrör <b>DA:</b> Rekylkraft, dyserør <b>FI:</b> Rekyylivoimat, suutin <b>ES:</b> Fuerzas de retroceso, lanza <b>PT:</b> Forças de retrocesso, lança <b>EL:</b> Δυνάμεις οπισθοδρόμησης, διάταξη ψεκασμού χη. <b>TR:</b> Sarmal kuvvetler, boru <b>SL:</b> Povratne sile, šoba. <b>HR:</b> Trzajne sile, mlaznica. <b>SK:</b> Spätný odraz, štandardná striekacia rúra. <b>CS:</b> Síly zpětného rázu, násadec <b>PL:</b> Siły odrzutu, lanca <b>HU:</b> Visszaható erő, szórócső <b>RO:</b> Forțe de recul, tija <b>BG:</b> Сили на откат, накрайник. <b>RU:</b> Сила отдачи (распылитель). <b>ET:</b> Tagasilöögi jõud, otsik <b>LV:</b> Atsitiena spēks, smidzinātājs <b>LT:</b> Atatrankos jėga, antgalis <b>JA:</b> 反跳力、ランス。 <b>ZH:</b> 反冲力 ( 喷杆 ) <b>KO:</b> 반동력, 랜스 <b>TH:</b> แรงสะท้อนถอยหลัง, ป้ายทอ <b>MS:</b> Kuasa sentakan, lans.
18		l 升	<b>EN:</b> Oil quantity. <b>DE:</b> Ölmenge. <b>FR:</b> Quantité d'huile. <b>NL:</b> Hoeveelheid olie. <b>IT:</b> Quantità olio. <b>NO:</b> Oljemengde. <b>SV:</b> Oljemängd. <b>DA:</b> Oliemængde. <b>FI:</b> Öljymäärä. <b>ES:</b> Cantidad de aceite. <b>PT:</b> Quantidade de óleo. <b>EL:</b> Ποσότητα λαδιού. <b>TR:</b> Yağ miktarı. <b>SL:</b> Količina olja. <b>HR:</b> Količina ulja. <b>SK:</b> Množstvo oleja. <b>CS:</b> Množství oleje. <b>PL:</b> Objętość oleju. <b>HU:</b> Olajmennyiség. <b>RO:</b> Cantitate de ulei. <b>BG:</b> Количество на маслото. <b>RU:</b> Количество масла. <b>ET:</b> Õli kogus. <b>LV:</b> Eļļas daudzums. <b>LT:</b> Tepalo kiekis. <b>JA:</b> オイル量。 <b>ZH:</b> 油量升 <b>KO:</b> 오일량 <b>TH:</b> ปริมาณน้ำมัน <b>MS:</b> Kuantiti minyak.
19			<b>EN:</b> Oil type. <b>DE:</b> Öltyp. <b>FR:</b> Type d'huile. <b>NL:</b> Olietype. <b>IT:</b> Tipo olio. <b>NO:</b> Oljetype. <b>SV:</b> Typ av olja. <b>DA:</b> Olietype. <b>FI:</b> Öljyn tyyppi. <b>ES:</b> Tipo de aceite. <b>PT:</b> Tipo de óleo. <b>EL:</b> Τύπος λαδιού. <b>TR:</b> Yağ tipi. <b>SL:</b> Vrsta olja. <b>HR:</b> Vrsta ulja. <b>SK:</b> Typ oleja. <b>CS:</b> Typ oleje. <b>PL:</b> Typ oleju. <b>HU:</b> Olaj típusa. <b>RO:</b> Tip de ulei. <b>BG:</b> Тип на маслото. <b>RU:</b> Тип масла. <b>ET:</b> Õli tüüp. <b>LV:</b> Eļļas tips. <b>LT:</b> Tepalo tipas. <b>JA:</b> オイルの種類。 <b>ZH:</b> 油型 <b>KO:</b> 오일 유형 <b>TH:</b> ประเภทน้ำมัน <b>MS:</b> Jenis minyak.
20			<b>EN:</b> Specifications and details are subject to change without prior notice. <b>DE:</b> Technische Daten und Details des Geräts können sich ohne vorherige Ankündigung ändern. <b>FR:</b> Ces spécifications et détails sont susceptibles d'être modifiés sans préavis. <b>NL:</b> Specificaties en details kunnen zonder voorafgaande waarschuwing worden gewijzigd. <b>IT:</b> Specifiche e dettagli sono soggetti a modifiche senza preavviso. <b>NO:</b> Spesifikasjonene og detaljene er gjenstand for endringer uten forutgående varsel. <b>SV:</b> Specifikationer och information kan ändras utan föregående meddelande. <b>DA:</b> Ret til ændringer i konstruktion og specifikationer forbeholdes. <b>FI:</b> Rakenteeseen ja teknisiin tietoihin voidaan tehdä muutoksia ilmoittamatta niistä ennalta. <b>ES:</b> Las especificaciones y los datos están sujetos a cambios sin previo aviso. <b>PT:</b> As especificações e os detalhes estão sujeitos a alterações sem aviso prévio. <b>EL:</b> Τα τεχνικά χαρακτηριστικά και οι λεπτομέρειες υπόκεινται σε αλλαγές χωρίς προηγούμενη ειδοποίηση. <b>TR:</b> Özellikler ve ayrıntılar, önceden haber verilmeden değiştirilebilir. <b>SL:</b> Tehnični podatki in podrobnosti se lahko spremenijo brez predhodnega obvestila. <b>HR:</b> Specifikacije i detalji mogu se mijenjati bez prethodne najave. <b>SK:</b> Špecifikácie a podrobnosti sa môžu meniť bez predchádzajúceho upozornenia. <b>CS:</b> Technické údaje a detaily mohou být změněny i bez předchozího upozornění. <b>PL:</b> Specyfikacje i parametry mogą zostać zmienione bez uprzedzenia. <b>HU:</b> A műszaki adatok és részletek előzetes értesítés nélkül megváltozhatnak. <b>RO:</b> Specificațiile și detaliile pot fi modificate fără înștiințare prealabilă. <b>BG:</b> Спецификациите и детайлите подлежат на промяна без предварително уведомление. <b>RU:</b> Технические характеристики и данные могут изменяться без предварительного извещения. <b>ET:</b> Tehnilisi kirjeldusi ja üksikasju võidakse muuta eelneva etteatamiseta. <b>LV:</b> Specifikācijas un detaļas var tikt mainītas bez iepriekšēja paziņojuma. <b>LT:</b> Konstrukcija ir specifikacijos gali keistis be išankstinio įspėjimo. <b>JA:</b> 仕様および情報は事前通知無しに変更する場合があります。 <b>ZH:</b> 规格和详情如有变更，恕不另行通知。 <b>KO:</b> 사양 및 내용은 예고없이 변경될 수 있습니다. <b>TH:</b> ข้อกำหนดเฉพาะและรายละเอียดสามารถเปลี่ยนแปลงได้โดยไม่ต้องแจ้งให้ทราบล่วงหน้า <b>MS:</b> Spesifikasi dan butiran adalah tertakluk kepada perubahan tanpa notis terlebih dahulu.



## HEAD QUARTER

### DENMARK

Nilfisk A/S  
Kornmarksvej 1  
DK-2605 Broendby  
Tel.: (+45) 4323 8100  
www.nilfisk.com

## SALES COMPANIES

### ARGENTINA

Nilfisk Argentina  
Herrera 1855 Piso 4° B Ofic 405  
Ciudad de Buenos Aires  
Tel.: (+54) 11 6091 1576  
www.nilfisk.com.ar

### AUSTRALIA

Nilfisk Pty Ltd  
Unit 1/13 Bessemer Street  
Blacktown NSW 2148  
Tel.: (+61) 2 98348100  
www.nilfisk.com.au

### AUSTRIA

Nilfisk GmbH  
Metzgerstrasse 68  
5101 Bergheim bei Salzburg  
Tel.: (+43) 662 456 400 90  
www.nilfisk.at

### BELGIUM

Nilfisk n.v.-s.a.  
Riverside Business Park  
Boulevard Internationalelaan 55  
Bâtiment C3/C4 Gebouw  
Bruxelles 1070  
Tel.: (+32) 24 67 60 50  
www.nilfisk.be

### BRAZIL

Nilfisk do Brasil  
Av. Eng. Luis Carlos Berrini, 550  
40 Andar, Sala 03  
SP - 04571-000 Sao Paulo  
Tel.: (+11) 3959-0300 / 3945-4744  
www.nilfisk.com.br

### CANADA

Nilfisk Canada Company  
240 Superior Boulevard  
Mississauga, Ontario L5T 2L2  
Tel.: (+1) 800-668-8400  
www.nilfisk.ca

### CHILE

Nilfisk S.A. (Comercial KCS Ltda)  
Salar de Llamara 822  
8320000 Santiago  
Tel.: (+56) 2684 5000  
www.nilfisk.cl

### CHINA

Nilfisk  
4189 Yindu Road  
Xinzhuang Industrial Park  
201108 Shanghai  
Tel.: (+86) 21 3323 2000  
www.nilfisk.cn

### CZECH REPUBLIC

Nilfisk s.r.o.  
VGP Park Horní Počernice  
Do Čertous 1/2658  
193 00 Praha 9  
Tel.: (+420) 244 090 912  
www.nilfisk.cz

### DENMARK

Nilfisk Danmark A/S  
Industrivej 1  
Hadsund, DK-9560  
Tel.: 72 18 21 20  
www.nilfisk.dk

### FINLAND

Nilfisk Oy Ab  
Koskelontie 23 E  
02920 Espoo  
Tel.: (+358) 207 890 600  
www.nilfisk.fi

### FRANCE

Nilfisk SAS  
26 Avenue de la Baltique  
Villebon sur Yvette  
91978 Courtabouef Cedex  
Tel.: (+33) 169 59 87 00  
www.nilfisk.fr

### GERMANY

Nilfisk GmbH  
Guido-Oberdorfer-Straße 2-10  
89287 Bellenberg  
Tel.: (+49) (0)7306/72-444  
www.nilfisk.de

### GREECE

Nilfisk A.E.  
Αναπαύσεως 29  
Κορωπί T.K. 194 00  
Tel.: (30) 210 9119 600  
www.nilfisk.gr

### HOLLAND

Nilfisk B.V.  
Versterkerstraat 5  
1322 AN Almere  
Tel.: (+31) 036 5460760  
www.nilfisk.nl

### HONG KONG

Nilfisk Ltd.  
2001 HK Worsted Mills  
Industrial Building  
31-39, Wo Tong Tsui St.  
Kwai Chung, N.T.  
Tel.: (+852) 2427 5951  
www.nilfisk.com

### HUNGARY

Nilfisk Kft.  
II. Rákóczi Ferenc út 10  
2310 Szigetszentmiklós-Lakihegy  
Tel.: (+36) 24 475 550  
www.nilfisk.hu

### INDIA

Nilfisk India Limited  
Pramukh Plaza, 'B' Wing, 4th floor,  
Unit No. 403  
Cardinal Gracious Road, Chakala  
Andheri (East) Mumbai 400 099  
Tel.: (+91) 22 6118 8188  
www.nilfisk.in

### IRELAND

Nilfisk  
1 Stokes Place  
St. Stephen's Green  
Dublin 2  
Tel.: (+35) 3 12 94 38 38  
www.nilfisk.ie

### ITALY

Nilfisk SpA  
Strada Comunale della Braglia, 18  
26862 Guardamiglio (LO)  
Tel.: (+39) (0) 377 414021  
www.nilfisk.it

### JAPAN

Nilfisk Inc.  
1-6-6 Kita-shinyokohama, Kouhoku-ku  
Yokohama, 223-0059  
Tel.: (+81) 45548 2571  
www.nilfisk.com

### MALAYSIA

Nilfisk Sdn Bhd  
Sd 33, Jalan KIP 10  
Taman Perindustrian KIP  
Sri Damansara  
52200 Kuala Lumpur  
Tel.: (60) 3603 627 43 120  
www.nilfisk.com

### MEXICO

Nilfisk de Mexico, S. de R.L. de C.V.  
Pirineos #515 Int.  
60-70 Microparque  
Industrial WSantiago  
76120 Queretaro  
Tel.: (+52) (442) 427 77 00  
www.nilfisk.com

### NEW ZEALAND

Nilfisk Limited  
Suite F, Building E  
42 Tawa Drive  
0632 Albany Auckland  
Tel.: (+64) 9 414 1996  
Website: www.nilfisk.com

### NORWAY

Nilfisk AS  
Bjørnerudveien 24  
1266 Oslo  
Tel.: (+47) 22 75 17 80  
www.nilfisk.no

### PERU

Nilfisk S.A.C.  
Calle Boulevard 162, Of. 703, Lima  
33- Perú  
Lima  
Tel.: (511) 435-6840  
www.nilfisk.com

### POLAND

Nilfisk Sp. Z.O.O.  
Millenium Logistic Park  
ul. 3 Maja 8, Bud. B4  
05-800 Pruszków  
Tel.: (+48) 22 738 3750  
www.nilfisk.pl

### PORTUGAL

Nilfisk Lda.  
Sintra Business Park  
Zona Industrial Da Abrunheira  
Edifício 1, 1° A  
P2710-089 Sintra  
Tel.: (+351) 21 911 2670  
www.nilfisk.pt

### RUSSIA

Nilfisk LLC  
Vyatskaya str. 27, bld. 7/1st  
127015 Moscow  
Tel.: (+7) 495 783 9602  
www.nilfisk.ru

### SINGAPORE

Den-Sin  
22 Tuas Avenue 2  
639453 Singapore  
Tel.: (+65) 6268 1006  
www.densin.com

### SLOVAKIA

Nilfisk s.r.o.  
Bancikovej 1/A  
SK-821 03 Bratislava  
Tel.: (+421) 910 222 928  
www.nilfisk.sk

### SOUTH AFRICA

Nilfisk (Pty) Ltd  
Kimbult Office Park  
9 Zeiss Road  
Laser Park  
Honeydew  
Johannesburg  
Tel.: +27118014600  
www.nilfisk.co.za

### SOUTH KOREA

Nilfisk Korea  
#204 2F Seoulsup Kolon Digital  
Tower  
25 Seongsuil-ro 4-gil, Seongdong-gu  
Seoul.  
Tel.: (+ 82) 2 3474 4141  
www.nilfisk.co.kr

### SPAIN

Nilfisk S.A.  
Torre d'Ara,  
Passeig del Rengle, 5 Plta. 10ª  
08302 Mataró  
Tel.: (34) 93 741 2400  
www.nilfisk.es

### SWEDEN

Nilfisk AB  
Taljegårdsgatan 4  
431 53 Mölndal  
Tel.: (+46) 31 706 73 00  
www.nilfisk.se

### SWITZERLAND

Nilfisk AG  
Ringstrasse 19  
Kircheberg/Industri Stelz  
9500 Wil  
Tel.: (+41) 71 92 38 444  
www.nilfisk.ch

### TAIWAN

Nilfisk Ltd  
Taiwan Branch (H.K.)  
No. 5, Wan Fang Road  
Taipei  
Tel.: (+88) 6227 00 22 68  
www.nilfisk.tw

### THAILAND

Nilfisk Co. Ltd.  
89 Soi Chokechai-Ruammitr  
Viphavadee-Rangsit Road  
Ladyao, Jatuchak, Bangkok 10900  
Tel.: (+66) 2275 5630  
www.nilfisk.co.th

### TURKEY

Nilfisk A.S.  
Serifali Mh. Bayraktar Bulv. Sehiz  
Sk. No:7  
Ümraniye, 34775 Istanbul  
Tel.: +90 216 466 94 94  
www.nilfisk.com.tr

### UNITED ARAB EMIRATES

Nilfisk Middle East Branch  
SAIF-Zone  
P.O. Box 122298  
Sharjah  
Tel.: (+971) (0) 655-78813  
www.nilfisk.com

### UNITED KINGDOM

Nilfisk Ltd.  
Nilfisk House, Bowerbank Way  
Gilwilly Industrial Estate, Penrith  
Cumbria CA11 9BQ  
Tel.: (+44) (0) 1768 868995  
www.nilfisk.co.uk

### UNITED STATES

Nilfisk, Inc.  
9435 Winnetka Ave N,  
Brooklyn Park  
MN- 55445  
www.nilfisk.com

### VIETNAM

Nilfisk Vietnam  
No. 51 Doc Ngu Str.  
P. Vinh Phúc, Q.Ba Dinh  
Hanoi  
Tel.: (+84) 761 5642  
www.nilfisk.com

