

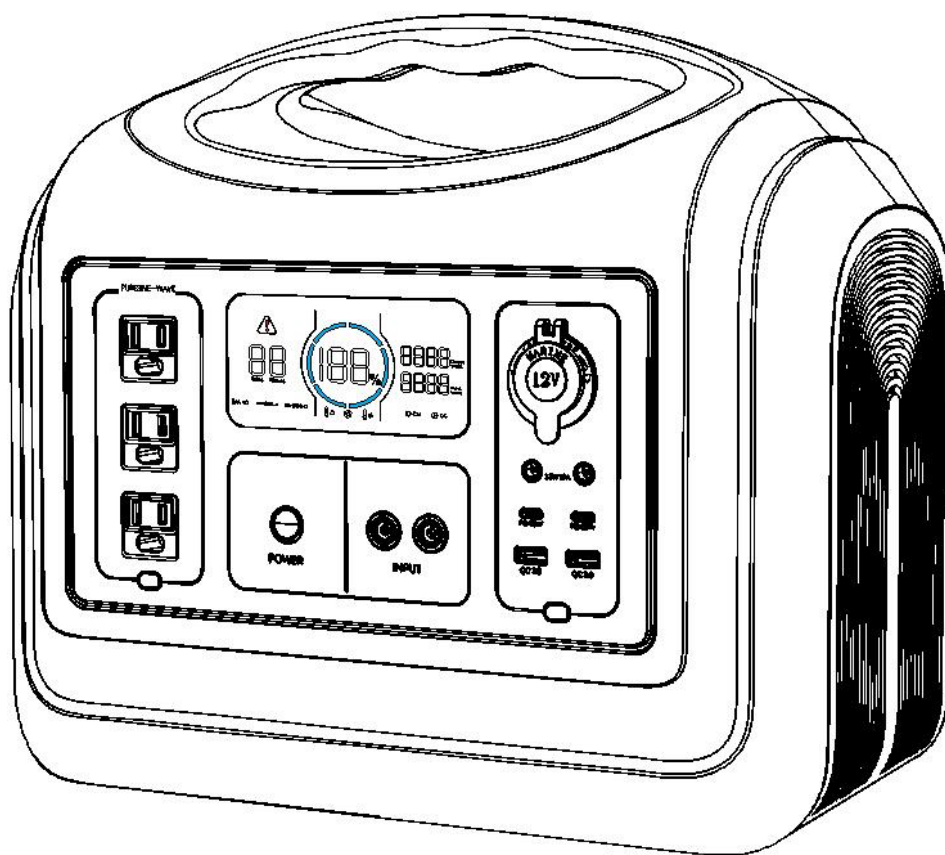

# Stație electrică portabilă CNO-PS1800

Stație de încărcare portabilă pentru cazuri de urgență, ideală pentru  
utilizare în camping și acasă



220~240 V

## Manual de utilizare

# Cuprins

<b>1. Declinarea responsabilității</b>	1
<b>2. Lista de produse</b>	1
<b>3. Instrucțiunile privind funcțiile</b>	2-5
3.1. Descrierea funcțiilor	2-4
3.2. Descrierea ecranului LCD	5
<b>4. Mod de utilizare</b>	5-11
4.1. Trei moduri diferite de reîncărcare	6-8
4.1.1. Adaptor standard AC	6-7
4.1.2. Încărcător auto	7
4.1.3. Încărcător panou solar	8
4.2. Instrucțiuni privind ieșirea de descărcare	9-10
<b>Instrucțiuni privind întrerupătorul principal</b>	9
4.2.1. Instrucțiuni privind ieșirea AC	10
4.2.2. Instrucțiuni privind ieșirea DC	10

<b>4.3. Instrucțiuni privind becul LED -----</b>	<b>10-11</b>
<b>5. Instrucțiuni privind durata de funcționare a aparatelor --</b>	<b>12</b>
<b>6. Operațiunea de comutare a frecvenței -----</b>	<b>13</b>
<b>7. Depozitare &amp; Mentenanță -----</b>	<b>14</b>
<b>8. Specificații tehnice principale -----</b>	<b>15-16</b>
<b>9. Coduri de eroare și remedierea problemelor -----</b>	<b>17</b>

[REDACTED]

1. Compania nu este responsabilă pentru prejudicii cauzate de forța majoră (de exemplu, incendiu, taifun, inundație, cutremur sau neglijența clientului, abuz sau utilizarea în alte circumstanțe anormale).

2. Compania nu este responsabilă pentru pierderi cauzate de folosirea conecatoarelor neconvenționale.

3. Compania nu este responsabilă pentru prejudicii cauzate de operarea greșită și nerespectarea instrucțiunilor din manualul de utilizare.

[REDACTED]

<b>Nr.</b>	<b>Articol</b>	<b>Cant.</b>
1.	Stație electrică portabilă	1
2.	Adaptor AC	1
3.	Cablu conectat 7909 pentru ieșirea de 12V a vehiculelor	1
4.	Manual de utilizare	1
5.	Certificat de garanție	1

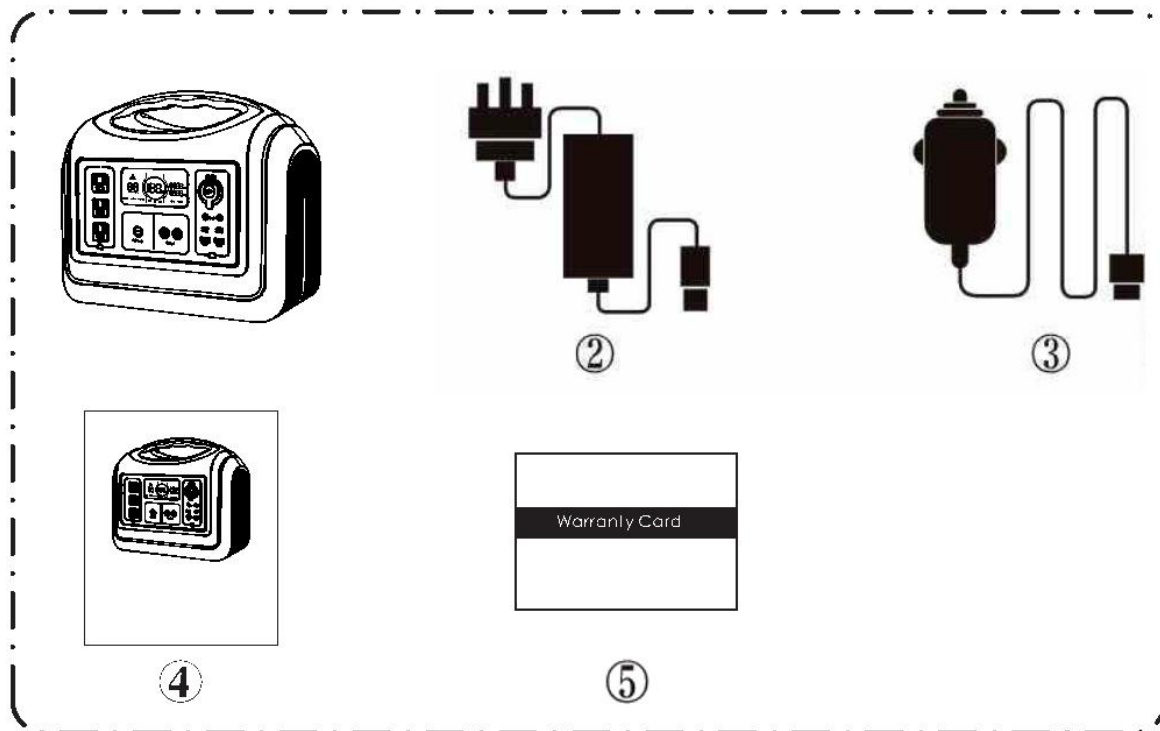

### 3.1. Descrierea funcțiilor

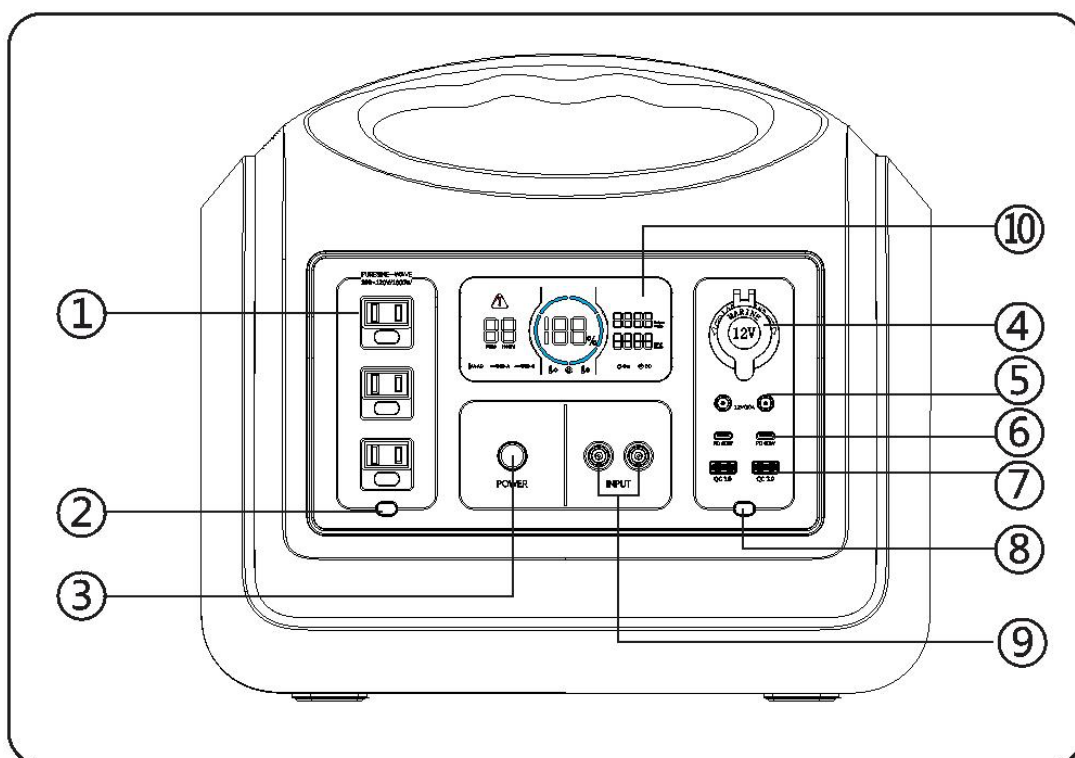

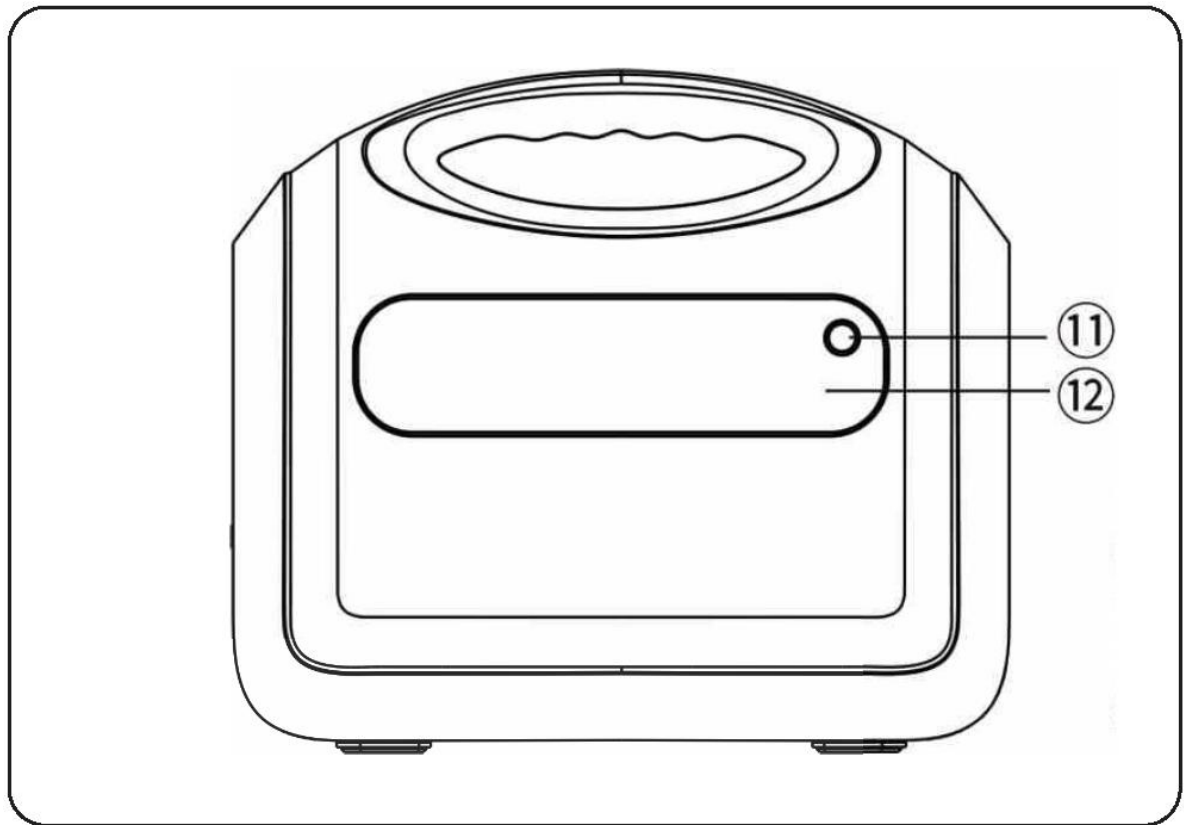

1. Port de ieșire AC

2. Întrerupător pornire/oprire ieșire AC

3. Întrerupător principal pornire/oprire

4. Port ieșire încărcător auto 12V

5. Port ieșire DC5521 12V

6. Port ieșire \*2 USB-C

7. Port ieșire \*2 USB-A

8. Întrerupător pornire/oprire ieșire DC

9. Port intrare reîncărcare 7909

10. Ecran LCD

11. Întrerupător pornire/oprire bec LED

12. Becul LED

### 3.2. Descrierea ecranului LCD

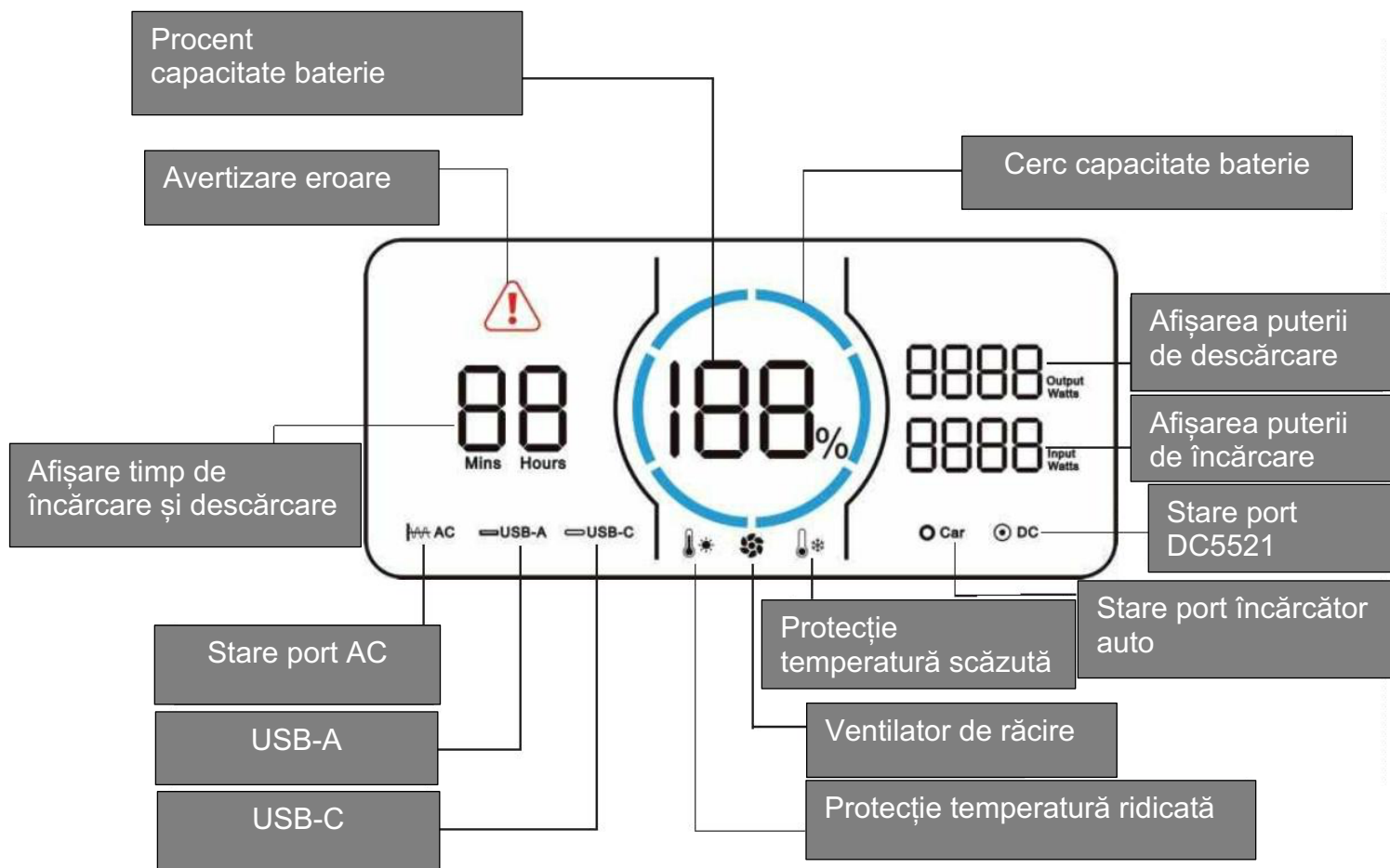

Cercul LCD de capacitate a bateriei indică nivelul de baterie rămas. Cercul este împărțit în 6 segmente egale reprezentând aproximativ 17%~35%~51%~68%~85%~100%. Când bateria se descarcă, segmentele albastre ale cercului dispar în funcție de nivelul rămas în timp real.



La reîncărcare, cercul albastru va lumina intermitent în sensul acelor de ceasornic de-a lungul traiectoriei și numărul digital vă va arăta puterea de încărcare în timp real. După încărcarea completă, inelul albastru va fi complet luminat și va rămâne stabil. După încărcare, vă rugăm să deconectați adaptorul.

## **ATENȚIE**

- Va exista o pierdere de eficiență a puterii de intrare afișată pe ecranul LCD
- Vă rugăm să încărcați produsul la o temperatură ambientală de 0-45°C.
- Trebuie să vă asigurați că conexiunea are un bun contact și că adaptorul funcționează normal, în caz contrar, poate cauza potențiale riscuri pentru siguranță.
- Pentru a reduce consumul de energie și a prelungi durata de viață a bateriei produsului, vă rugăm să opriți toate întrerupătoarele acestuia atunci când nu este folosit.

### **4.1. 3 moduri diferite de reîncărcare**

#### **4.1.1. Adaptor AC standard**

Conectați portul de încărcare 7909 al produsului și priza de perete cu adaptorul nostru standard AC 200W, va dura aproximativ 8 ore să se încarce complet (cu adaptor AC 2\*200W poate dura mai puțin de 4 ore).

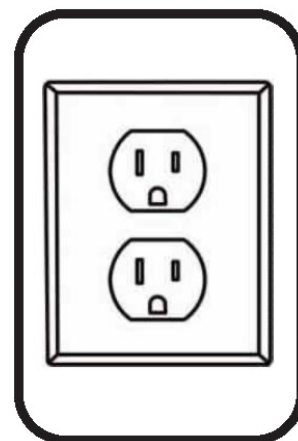
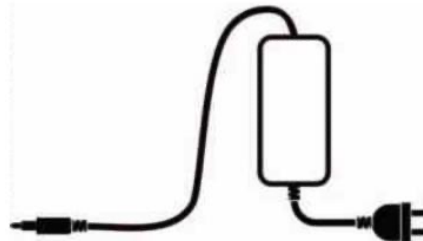
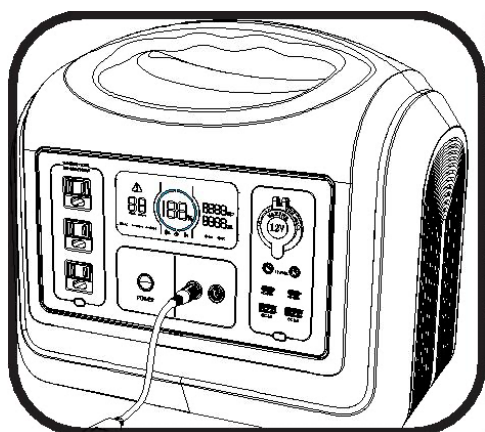

## ATENȚIE

Vă rugăm să folosiți panourile solare standard și adaptoarele noastre pentru încărcarea dispozitivului, în caz contrar este posibil ca dispozitivul să nu se încarce normal. În cazurile severe, durata de viață se poate reduce și dispozitivul se poate deteriora din cauza vreunui scurtcircuit.

### 4.1.2. Încărcător auto

Vă rugăm să conectați portul de încărcare 7909 și portul de intrare de 12V pentru brichete al vehiculelor cu cablurile noastre standard de transfer 7909. Va dura cel puțin 15 ore până la încărcarea completă.

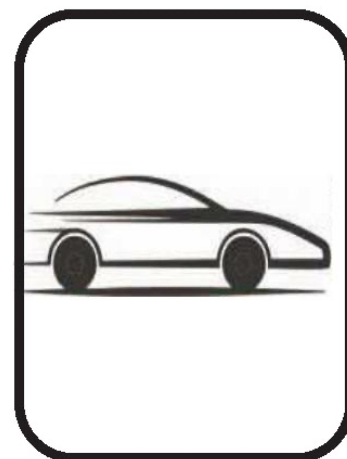
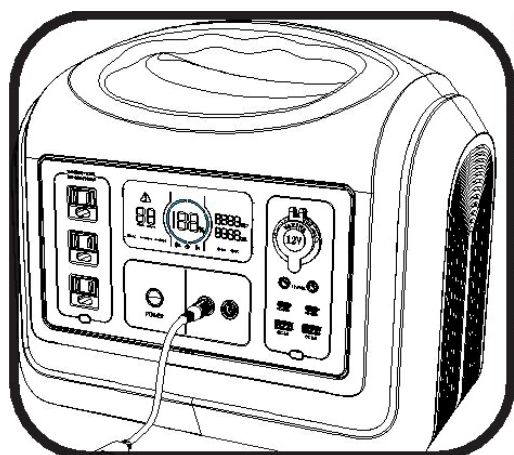

### 4.1.3. Panouri solare

Vă rugăm să conectați cablul de ieșire al panourilor solare de 4\*100W și portul de încărcare 7909.

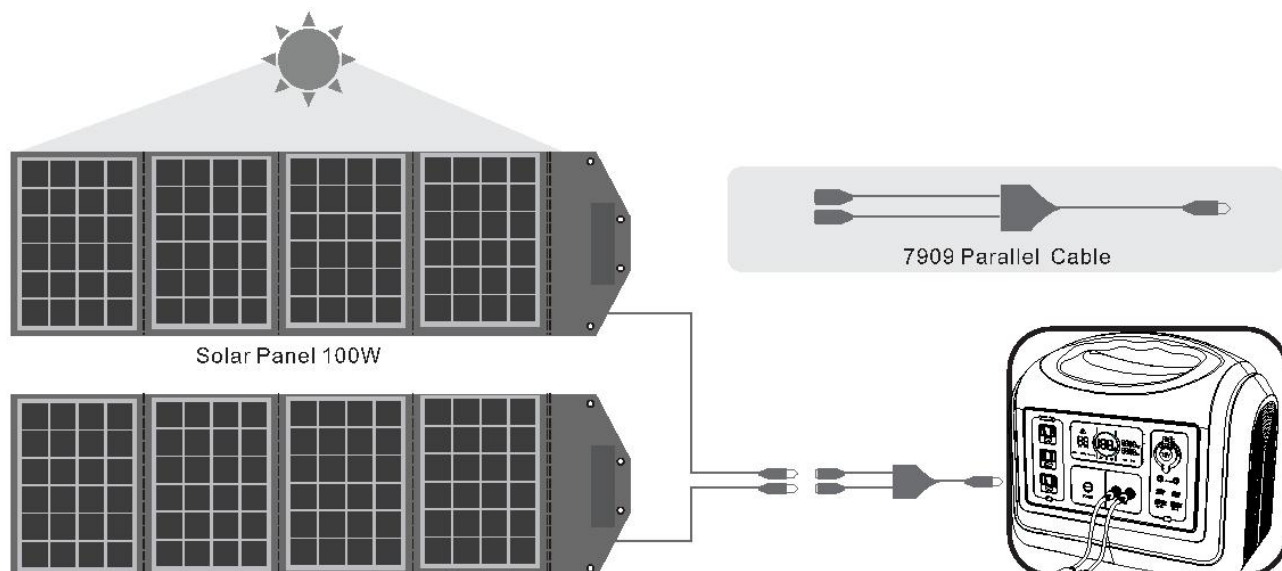

### ATENȚIE

Vă rugăm să folosiți panourile solare standard și adaptoarele noastre pentru încărcarea dispozitivului, în caz contrar este posibil ca dispozitivul să nu se încarce normal. În cazurile severe, durata de viață se poate reduce și dispozitivul se poate deteriora din cauza vreunui scurtcircuit.

## 4.2. Instrucțiuni privind ieșirea AC



### Întreprupătorul principal

**PORNIREA:** Apăsați lung butonul principal de alimentare timp de 3 secunde, lumina din fundalul butonului se va aprinde, ecranul LCD va lumina și el, se vor afișa cercul albastru de capacitate a bateriei și procentul de nivel al bateriei.

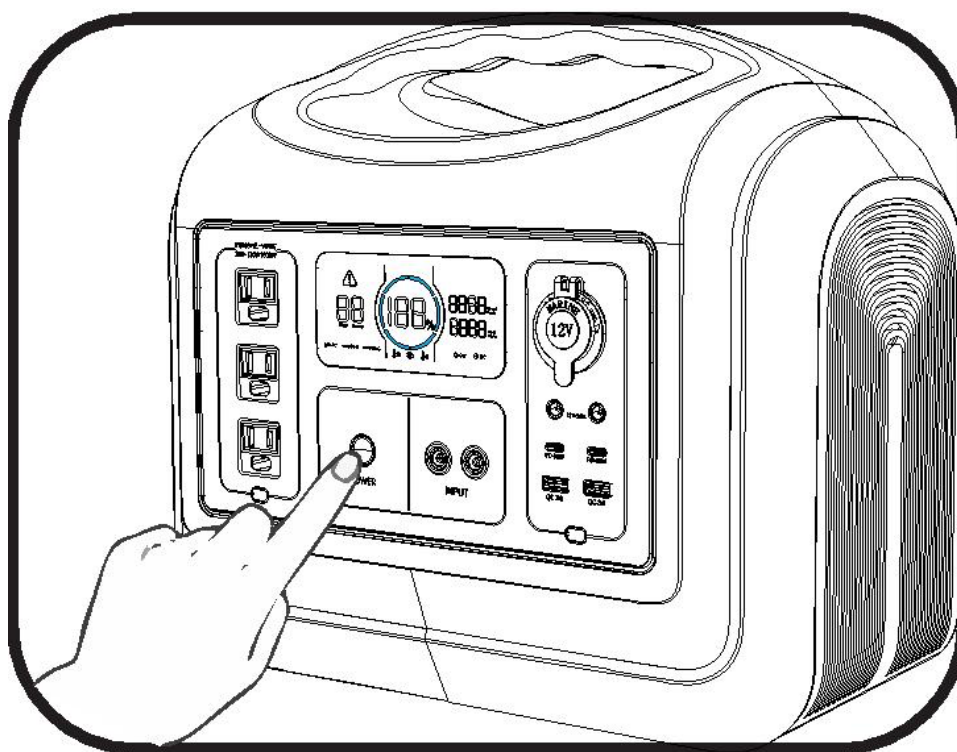







**OPRIREA:** Apăsați lung butonul principal de alimentare timp de 3 secunde, lumina de fundal și lumina ecranului LCD se vor stinge în același timp.

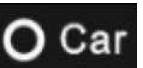

#### 4.2.1. Instrucțiuni privind ieșirea AC

Când butonul principal de alimentare este pornit, apăsați ușor butonul de ieșire AC , pictograma  de pe ecranul LCD va lumina. Aceasta înseamnă că funcția din această zonă poate fi folosită normal. Apăsați din nou acest buton, pictograma  va dispărea și funcția din această zonă nu va mai funcționa.

#### 4.2.2. Instrucțiuni privind ieșirea DC







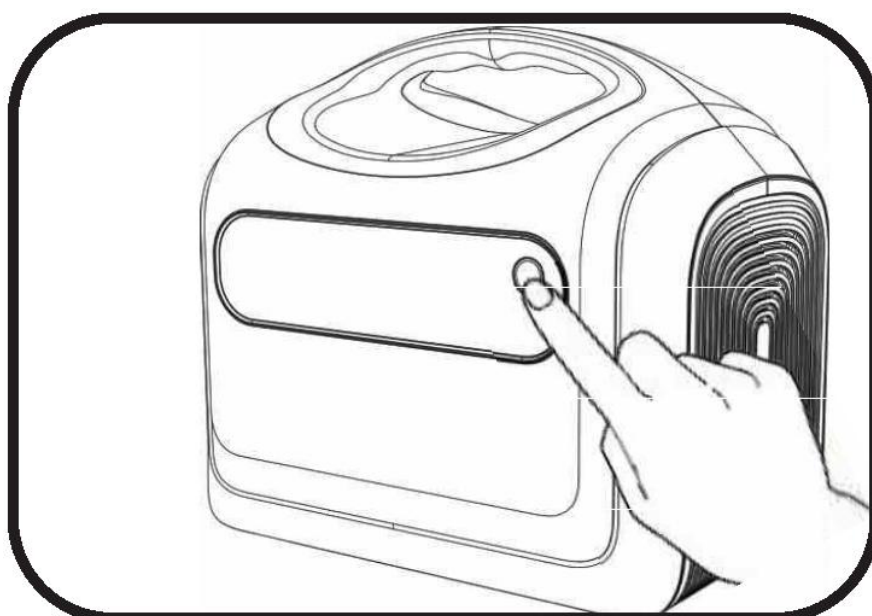





Când butonul principal de alimentare este pornit, apăsați butonul , toate funcțiile din zona de ieșire DC vor fi activate și pictogramele corespunzătoare , ,  și  de pe ecranul LCD vor lumina, încărcătorul auto și porturile DC din această zonă pot funcționa normal; apăsați din nou butonul de alimentare, pictogramele corespunzătoare , ,  și  de pe ecranul LCD vor dispărea și funcțiile din această zonă nu vor mai funcționa.

### 4.3. Instrucțiuni privind becul LED

La butonul principal de alimentare. Butonul de pornire/oprire este pe cealaltă parte. Apăsând o dată va avea o luminozitate de 50%, apăsând încă o dată va avea o luminozitate de 100%, apoi apăsând din nou se va modifica la modul intermitent SOS și apăsând încă o dată se va stinge.



## 5. Instrucțiuni privind durata de funcționare a aparatelor

Pictograma	Aparate	Durata de funcționare
	Telefon 3110mAh	131 de ori
	Tabletă PC 30Wh	43,6 de ori
	Laptop 60Wh	22 ori
	Bec 10W	131 ore
	Aparat foto 16Wh	82 de ori
	Dromă 60Wh	22 ori
	Minifrigider 50W	26 ore
	Ventilator 30W	43,6 ore
	Unealtă electrică 30Wh	4,36 ore
	WIFI 10W	131 ore
	TV 110W	12 ore
	Ventilator 40W	33 ore

## 6. Operațiunea de comutare a frecvenței

1. În starea pornit, opriți ieșirea AC și apăsați butonul principal de alimentare și butonul DC (ieșirea USB) în același timp pentru a intra în meniul de comutare a frecvenței;
2. Apăsați butonul ieșire AC pentru a comuta frecvența, setarea frecvenței va lumina intermitent;
3. Apăsați lung butonul principal de alimentare pentru a seta frecvența. Dacă setarea a fost efectuată cu succes, se va afișa mesajul SUC. Apoi, apăsați lung butonul principal de alimentare pentru a ieși din meniul setări.

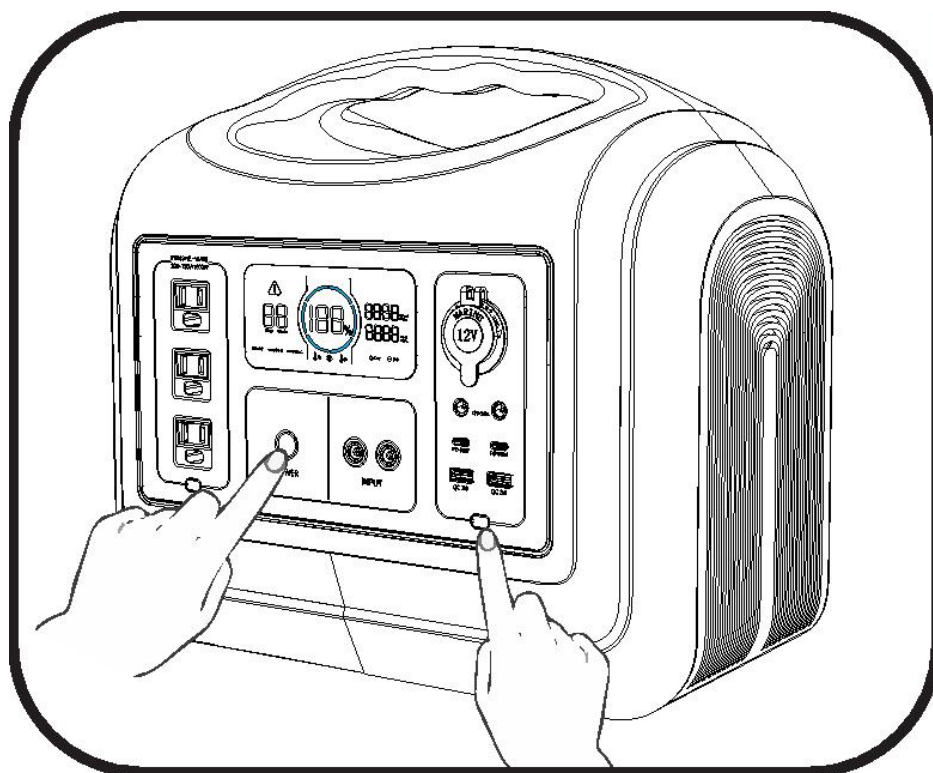



## 7. Depozitare și mentenanță

- Când nu se folosește dispozitivul, vă rugăm să opriți toate întrerupătoarele pentru a reduce consumul de energie al produsului și a prelungi durata de viață a bateriei produsului.
- Vă rugăm să păstrați suprafața produsului curată, asigurați-vă că produsul nu intră în contact cu benzină, ulei volatil, diluanți, kerosen etc. pentru a evita coroziunea carcasei produsului.
- Vă rugăm să depozitați produsul în mediu uscat, ventilat și fără praf. Intervalul de temperatură de depozitare 0~40°C, evitați lumina solară directă.
- Vă rugăm să încărcați complet bateria înainte de depozitare și încărcați-o cel puțin o dată la 6 luni pentru a evita inactivitatea bateriei care afectează utilizarea normală.
- Dacă produsul trebuie transportat pe distanță lungă, vă rugăm să păstrați nivelul bateriei între 40%~60%, în caz contrar vor exista potențiale riscuri de siguranță.

## 8. Specificații tehnice principale

### Parametrii tehnici de ieșire

Ieșirea AC	Tensiunea nominală	100~120Vac	220~240Vac
	Frecvența	60Hz	50Hz
	Puterea nominală	1800W	
	Puterea maximă	4000W	
Ieșirea DC 12V și bricheta auto	Tensiunea nominală	12V	
	Puterea nominală	10A	
Ieșirea USB-A	5V/3A; 9V/2A; 12V/1,5A (max. 18W)		
Ieșirea USB-C	5V/3A; 9V/3A; 12V/3A; 15V/3A; 20V/3A (PD60W (stânga) / PD18W (dreapta))		
Becul LED	Apăsând o dată va avea o luminozitate de 50%, apăsând încă o dată va avea o luminozitate de 100%, apoi apăsând din nou se va modifica la modul intermitent SOS și apăsând încă o dată se va stinge.		

### Intrare

Tensiunea de intrare	12V~30V
Puterea de intrare DC7909	2*200W







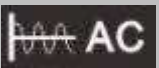

## Bateria

Capacitatea nominală	1488Wh	465000mAh
Tensiunea nominală	46, 5 Ah; 32V	
Tipul bateriei	LiFePO <sub>4</sub>	

## Informații comune

Grad IP	IP 21
Temperatura de funcționare	0~40°C
Dimensiuni	15,1 x 9,5 x 13,3 in (385*243*340mm)
Greutate netă	33,1 lb (15,0 kg)

## 9. Coduri de eroare și remedierea problemelor

Cod	Descriere	Performanță	Remedierea problemelor
E000	Protecție la scurtcircuit AC	 +  luminează intermitent, nu este ieșire	Apăsați butonul pornire/oprire al ieșirii AC pentru redresare
E001	Producție suprasolicitată	 +  +  luminează intermitent, nu este ieșire	Pictogramele care luminează intermitent indică circuitul suprasolicitat. Apăsați butonul corespunzător pentru redresare
E002	Protecție a bateriei la tensiune joasă	Pictograma corespunzătoare funcției luminează intermitent, nu este ieșire la terminalele corespunzătoare.	Apăsați butonul corespunzător pentru redresare.
E003	Ieșirile AC și DC funcționează simultan, suprasolicitarea sistemului	 luminează intermitent, nu este ieșire la AC	Ieșirile AC și DC funcționează în același timp, puterea totală este depășește 1800W. Opriți ieșirea AC sau micșorați încărcarea ieșirii AC, susțineți cu prioritate ieșirea DC.
E004	Eroare inverter	 +  luminează intermitent, nu este ieșire	Tensiunea de ieșire a inverterului este prea ridicată/joasă; temperatura inverterului este peste; tensiunea liniei principale DC este prea ridicată/scăzută; curent încărcat anormal
E005	Eroare BMS	 luminează intermitent, pictogramele altor funcții nu se aprind, nu este ieșire	Protecție la supratensiune de încărcare; Protecție la subtensiune de descărcare; Protecție la temperatură ridicată; Protecție la temperatură scăzută; Protecție la scurtcircuit.

Shenzhen ZKT Technology Co., Ltd.  
1/F, Nr. 101, Building B, Nr. 6, Tangwei Community Industrial  
Avenue, Fuhai Street, Bao'an District, Shenzhen, China



## Certificat de conformitate

Număr certificat: ZKT-2204122376C

Marca	:	/
Produs	:	Stație de alimentare portabilă cu stocarea energiei
Model(e)	:	UPP-1800 / CNO-PS1800
Standard de testare	:	EN 55032:2015+A11:2020, EN 55035:2017+A11:2020 EN IEC 61000-3-2:2019/A1:2021, EN 61000-3-3:2013/A2:2021 EN 61000-4-2:2009, EN IEC 61000-4-3:2020, EN 61000-4-4:2012, EN 61000-4-5:2014+A1:2017, EN 61000-4-6:2014, EN 61000-4-8:2010, EN IEC 61000-4-11:2020

Această atestare a conformității a fost eliberată în mod voluntar pentru echipamentul electric sub limitele de tensiune ale Directivei EMC 2014/30/UE. Cerințele esențiale au fost îndeplinite în mod corespunzător pe baza specificațiilor tehnice aplicabile la data emiterii. A se consulta de asemenea notele de pe verso. Acesta este valabil doar împreună cu raportul de testare numărul ZKT-2204122376E.



Acest certificat de conformitate se bazează pe o singură evaluare a eșantionului(lor) prezentat(e) al(e) produsului mai sus menționat. Nu presupune o evaluare a întregului produs și aferent. A se consulta Directivele.

Tel. +86-400 000 9970 Fax. +86-755-2233 6688 Email: [zkt@zkt-lab.com](mailto:zkt@zkt-lab.com) Web: [www.zkt-lab.com](http://www.zkt-lab.com)