



X2
INSIDE

Therm X2.
Acum în toate
variantele de
poziționare.



Radiatoare compacte din tablă de oțel

Prețuri și descriere
tehnică I / 2009



EURONORM
DIN EN 442



Distribuitoare
Dolinex
instalații termice și consultanță

Tel/Fax: 0233 229 099

www.dolinex.ro

Informații și prețuri
pentru radiatoarele
compacte din tablă
de oțel.

CUPRINS



Prețurile nu conțin TVA.
Ne rezervăm dreptul de a
opera modificări tehnice.
Specificațiile tehnice pot
fi schimbate fără aviz
prealabil.

Nu ne asumăm răspunde-
rea pentru erori și greșeli
de tipar.

Pozele produselor expozate
sunt exemple, accesoriile
folosite în prezentare nu
fac parte din pachetul de
livrare. Mostrele de culoare
pentru fiecare nuanță sunt
orientative.

O echivalare absolută
între culoarea originală
a produsului și această
prezentare tipărită nu
poate fi asigurată.

Sunt valabile condițiile
generale de colaborare
ale firmei Kermi GmbH.

© by Kermi GmbH,
Pankofen-Bahnhof 1,
94447 Plattling

Această lucrare este sub
incidența Legii dreptului
de autor.

Orice valorificare în afara
limitelor Legii dreptului de
autor se pedepsește și nu
este permisă fără acordul
autorului. Acest lucru este
valabil în special pentru
multiplicarea, traducerea,
microfilele și memorarea și
prelucrarea în sistemele
electronice.

O RELAȚIE BUNĂ

De ce puteți să așteptați mai mult de la Kermi

2

Diversitate completă la calitate superioară

4

NOUL STANDARD ÎN
TEHNICA ÎNCĂLZIRII

Câștigați confort. Economisiți energie.

6

RADIATOARE
PLANERadiatoare compacte cu suprafață
plană cu ventil încorporat Therm X2

8

14

Radiatoare compacte cu suprafață
plană Therm X2

9

16

Date tehnice

12

RADIATOARE
PROFILATERadiatoare compacte cu suprafață
profilată cu ventil încorporat Therm X2

10

18

Radiatoare compacte cu suprafață
profilată Therm X2

11

20

Date tehnice

13

DATE TEHNICE

Accesorii

22

Dimensiuni de gabarit

23

Dimensionarea corpului de încălzire /
coeficienți de corecție

24

Prospețimea culorii într-o lume a căldurii

25

O relație bună.

DE CE PUTEȚI SĂ AȘTEPTAȚI MAI MULT DE LA KERMI



**MADE IN
GERMANY**

Competența vine de la Kermi.

Ca și membră a grupului AFG Arbonia-Forster și producător cu sediul central în landul Bavaria Inferioară, ne numărăm printre primii producători din Europa, atât în tehnica încălzirii cât și în domeniul cabinelor de duș. Scopul nostru este de a aduce în armonie soluții inovative, design care să impună noi tendințe, calitate superioară, funcționalitate, confort și încredere.

Ce înseamnă o relație bună.

Încrederea, siguranța livrării, previzibilitatea, simplitatea, corectitudinea, transparența – toate atribute devenite rare în timpurile noastre agitate, marcate de concurență. La Kermi sunteți o componentă esențială a culturii firmei. Începând cu angajamentul clar al lanțului de distribuitori pe trei nivele până la prezența continuă - de la cerere până la livrare.



Drumuri scurte în loc de circuite lungi.

Cu Kermi alegeți calea directă spre procesarea rapidă, rațională a comenzii. Vă suntem întotdeauna foarte aproape cu consultanță individualizată și suport optim prin echipa noastră de teren cu acoperire regională și prin echipa competentă de la sediu. Serviciul clienți ajunge rapid la locație, dacă e necesar - cu un depozit separat de piese de schimb în fiecare regiune. Service-ul pentru partenerii Kermi cuprinde și realizarea comenzilor

pentru clienți în domeniul radiatoarelor speciale. Parcul auto al firmei Kermi, precum și transportatorul nostru asigură prin livrări săptămânale regulate ca tehnica de încălzire de calitate să ajungă bine și rapid la dvs.

Informare și comunicare.

Sprijinul eficient are la Kermi multe fețe originale bune: de la prospect, cataloage tehnice și de preț, până la software-ul de suport și portalul complex de internet. Programele de școlarizare intensive și workshop-urile vă pregătesc pentru practică. Și prezența continuă a firmei Kermi la toate târgurile de specialitate importante servește ca rampă ideală de lansare pentru demonstrațiile clare și comunicarea dintre parteneri.

DIVERSITATE COMPLETĂ LA CALITATE SUPERIOARĂ.



Totul pentru un confort termic bun.

Kermi vă oferă o paletă-program foarte largă cu tot ce își dorește piața. De la radiatoare de baie sau radiatoare cu design deosebit, convectoare compacte, pereți încălzitori cu putere mare, radiatoare plane, până la sistemul xnet de încălzire/răcire prin suprafețe radiante. Dintr-o mișcare – pentru o îmbinare perfectă a tuturor componentelor destinate

încălzirii precum și siguranța liniștitoare a planificărilor. Opțiunea pentru alimentare parțială sau integrală cu curent la multe dintre modele face posibilă independența confortului termic modern față de încălzirea centrală.

Ca specialist în renovări, Kermi are argumente convingătoare și programul special pentru pretențiile și exigențele cele mai diverse. Cu un lucru în comun: o schimbare rapidă, curată, rațională pentru confort termic modern și economic.



Sigiliul rotund RAL – garanție pentru calitatea superioară.

Radiatoarele de pe piața europeană au un singur lucru în comun: conformitatea cu toate normele privind căldura Euro-Norm DIN EN 442 trebuie specificată. Bineînțeles că pe baza acestui criteriu nu putem face diferențieri legate de material, construcția, rezistența la coroziune și durata de viață.

Radiatoarele Kermi garantează prin semnul RAL caracteristici globale de calitate, care depășesc cu mult normele, de exemplu definirea exactă a calității materialului. Este de asemenea supravegheată permanent, la fel ca întreg procesul de producție și îndeplinirea normelor privind cedarea de căldură. Sudarea exactă, verificarea etanșeității mult peste presiunea de utilizare, aplicarea grundului de primă calitate și lăcuirea strălucitoare sunt alte caracteristici RAL, care asigură aspectul deosebit și siguranța în funcționare.

La Kermi calitatea are întotdeauna prioritate.

Calitatea și Kermi sunt din start termeni inseparabili. Începând cu dezvoltarea produsului, alegerea strictă a materialelor și seriile dure de încercări, până la controlul final strict, sunt componente ale realizării standardului înalt de calitate, fără erori. Pe lângă însemnul RAL și marcarea CE garantăm și printr-un sistem de asigurare a calității lipsit de compromisuri cu certificare DIN EN ISO 9001:2000 și validat de o garanție extinsă conform normelor Asociației Centrale a Producătorilor de Instalații de Climatizare, Încălzire și Instalații Sanitare.

Therm X2.
Noul standard în
tehnica încălzirii.

CÂȘTIGAȚI CONFORT.

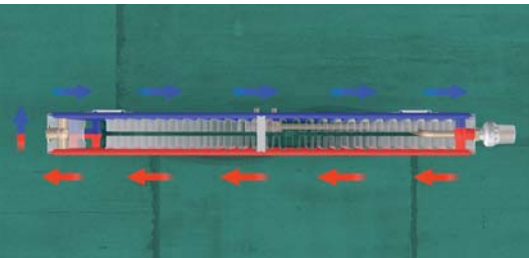

Revoluționarul principiu patentat X2: Serie în loc de paralel.

În timp ce la radiatoarele compacte de până acum toate plăcile erau cuplate în paralel și astfel erau alimentate simultan, Therm X2 lucrează după un principiu nou, unic, X2 cu alimentare în serie. Acest lucru înseamnă că placa frontală e legată în serie cu celelalte plăci și astfel este alimentată prioritar.

În funcționare normală, randamentul plăcii frontale este suficient; placa posterioară abia dacă va fi încălzită. Doar dacă necesarul de putere crește, placa posterioară contribuie și ea la încălzirea rapidă a încăperii.

Rezultatul este tehnologia de încălzire a viitorului. Cu mai multă dinamică, confort optim și eficiență energetică crescută.

Cu până la **25%**
scurtarea timpului de încălzire

Dinamică evident îmbunătățită, capacitate de reacție rapidă și timp de încălzire mai scurt.

Principiul X2 al alimentării e genial – rezultatul este unic. Aceasta se vede clar în comportarea dinamică a încălzirii și în timpul evident scurtat de reacție a plăcii frontale.

După cum arată exemplul comparativ, Therm X2 este pe departe mai bun decât radiatorul compact obișnuit. Timpul de încălzire până la atingerea randamentului maxim este scurtat cu până la 25 %.

Cu până la **100%**
capacitate de radiație termică
mai mare

Puterea radiantă

Temperatura superficială medie crescută, face posibil în timpul funcționării la capacitate maximă un randament de radiație termică crescut cu cca. 10 %. (comparație a temperaturii medii superficiale la Therm X2 cu cea a unui radiator obișnuit).

În funcționare, în cca. 95 % a perioadei de încălzire se ajunge la creșteri ale temperaturii de radiație cu 50 % până la 100 % (în funcție de tipul de radiator).

Comparația fazelor de încălzire

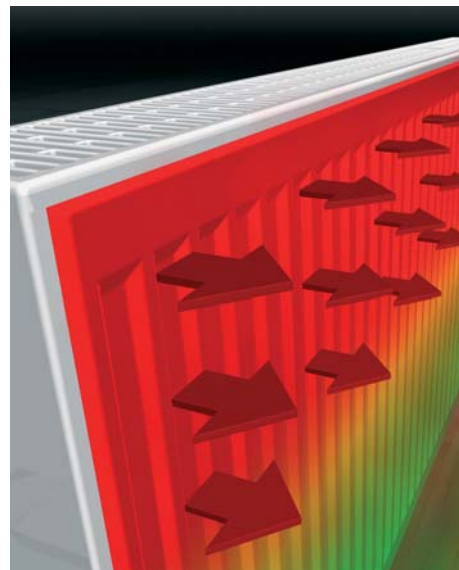
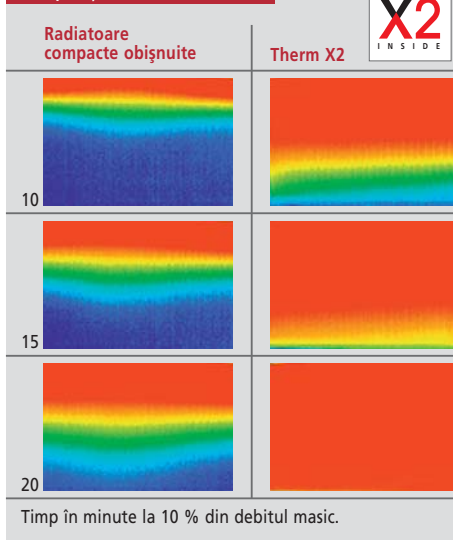

Therm X2
▼ Economisiți energie ▲ Câștigați confort



ECONOMISIȚI ENERGIE.

Cu până la **11%**
economie de energie

De două ori unic: eficiență sporită și până la 11% economie de energie.

Timpii de încălzire scurtați, puterea de radiație crescută și pierderile de căldură scăzute, precum și circuitul apei mai lung, fac posibil ca Therm X2 să atingă un grad ridicat de eficiență energetică, care în domeniul radiatoarelor compacte nu este atins. În utilizarea obișnuită, placa posterioară abia este încălzită. Datorită căldurii scăzute cedate spre perete, această față preia funcția de panou termoreflexorizant.

Toate acestea duc, în colaborare cu valorile k_v presetate ale ventilului, la o scădere a consumului de energie cu până la 11 %.

O investiție care se amortizează repede, după cum arată exemplul de mai jos.

Comparație: construcție veche, construcție nouă, casă cu consum mic de energie. Suprafață de încălzit de 190 m² împărțită între pivniță, parter și mansardă.

	Construcție veche	Construcție nouă (conf. EnEV **)	Casă cu consum mic de energie
Necesarul anual total după standardul casei	57.000 kWh/an	18.050 kWh/an	9.500 kWh/an
Economisire anuală posibilă în kWh cu Therm X2	6.270 kWh/an	1.986 kWh/an	1.045 kWh/an
Economisire anuală posibilă litri combustibil lichid (10 kWh/l) cu Therm X2	629 l/an	199 l/an	105 l/an
Economisire anuală posibilă cu Therm X2*	607 €	192 €	101 €

*) Combustibil lichid EL, preț pentru 3.000 l (95,50 €/100 l) incl. TVA.
**) normativ de Reglementare a Economisirii Energiei

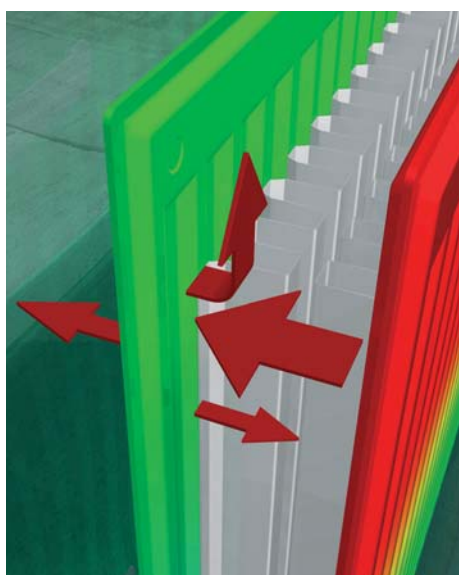

Economisire eficientă de energie de până la 11% prin:

Tehnică X2-Inside (economisire de până la 6%)

- Timp de încălzire rapid. Alimentarea în serie a plăcilor cu apă, duce la un ciclu de încălzire mai scurt, timpi de funcționare reduși, iar ventilul închide mai repede.
- Radiație termică sporită în cameră. Datorită temperaturii medii mai mari a suprafeței plăcii frontale în fiecare moment al ciclului de încălzire.
- Pierdere de căldură redusă prin radiația termică scăzută spre pereți. Datorită temperaturii medii mai mici a suprafeței plăcii posterioare în fiecare moment al ciclului de încălzire.
- ΔT mai mare între tur și retur. Apa de încălzire trebuie să parcurgă în radiator un traseu mai lung. Astfel, în cazul funcționării la încărcări termice parțiale a instalației, crește randamentul energetic și scad pierderile în circuit.

Valorile k_v ale ventilului presetate din fabrică (economisire de până la 6%)

- Ventilul presetat din fabrică la valorile k_v garantează raporturi hidraulice aproape ideale în sistemul de încălzire.
- În plus se mai economisește încă cca. 20% din curentul electric utilizat pentru alimentarea pompei de circulație.



RADIATOARE COMPACTE CU SUPRAFAȚĂ PLANĂ CU VENTIL ÎNCORPORAT THERM X2

Confortul termic al viitorului:
economie, ușurință în exploatare
și design deosebit.

- Cu tehnologia unică X2.
- Tehnica ventilului presetată,
complet integrată.
- Racordare laterală dreapta /
stânga sau mijloc.
- Grila superioară și plăci laterale
cuprinse în furnitura de serie

Tehnică de ventil avansată. Complet integrată.

La fiecare radiator Therm X2 se integrează o garnitură de ventil completă, potrivită pentru puterea corpului de încălzire respectiv. În producția de serie se livrează cu racord dreapta jos – la cerere și fără costuri suplimentare și cu racord stânga jos.

Reglate optim în funcție de aplicație. Acest lucru economisește energie și timp de montare.

Kermi folosește tehnica de control automat cu aplicare k_v , care este presetată pentru randamentele radiatoarelor respective. Astfel este garantată posibilitatea de reglaj pe întreg domeniul. Radiatorul este traversat exact de atâta debit masic încât să acopere necesarul de căldură. Aceasta conduce la nivelul întregului proces în ansamblu, la o economisire de energie de 6 % și de 20 % de curent electric pentru acționarea pompei de circulație. În combinație cu tehnologia inovativă X2 rezultă o economie de energie de până la 11%. În afară de acestea, montarea este semnificativ simplificată și nu mai e nevoie de un instrument de reglare pe șantier.



Economie prin tehnică unică și design atractiv.

Cu un design deosebit și neted Therm X2 cu suprafață plană nu aduce numai căldură plăcută și mai mult confort în fiecare încăpere, ci se lasă integrat în aproape orice design ambiental. Ventilul este integrat și

setat din fabrică pe puterea de încălzire potrivită. Aceasta nu economisește numai energie ci are și rolul de a respecta echilibrarea hidraulică a sistemului.

RADIATOARE COMPACTE CU SUPRAFAȚĂ PLANĂ THERM X2

- Cu tehnologia unică X2.
- Suprafața frontală foarte netedă, cu vopsire deosebită.
- Grila superioară și plăci laterale cuprinse în furnitura de serie
- Gata de montat în sisteme mono sau bitubulare.
- Ambalat special gata de montat.
- Ușor de montat.



**Radiator compact cu suprafață plană Kermi.
Linie clară, foarte puternică.**

Cu suprafața sa frontală netedă, plăcile laterale și grilajul superior decorativ, modelul compact cu suprafață plană se integrează convingător în orice concept de încăpere. Căldură modernă în forma cea mai bună. Strălucitor și plan până la extrem.

Potrivit pentru toate sursele de căldură și utilizabil pentru sisteme mono sau bitubulare. Capabil în puterea de încălzire, fin reglabil prin cantitatea scăzută de apă. Tipul 12, cu numai 66 mm adâncime constructivă, are randament optim datorită cantității scăzute de apă, iar nișele de montaj devin inutile.

Therm X2

▼ Economisiți energie ▲ Câștigați confort

RADIATOARE COMPACTE CU SUPRAFAȚĂ PROFILATĂ CU VENTIL ÎNCORPORAT THERM X2



Inovație în radiatoare.
Calitate Kermi profilată.

- Cu tehnologia unică X2.
- Optică profilată marcantă.
- Garnitură cu ventil integrată cu valori k_v presetate.
- Grila superioară și plăci laterale cuprinse în furnitura de serie.

Tehnică de ventil avansată.

Complet integrat.

La fiecare radiator Therm X2 se integrează o garnitură de ventil completă, potrivită pentru puterea corpului de încălzire respectiv. În producția de serie se livrează cu racord dreapta jos – la cerere și fără costuri suplimentare și cu racord stânga jos.

Reglate optim în funcție de aplicație.

Acest lucru economisește energie și timp de montare.

Kermi folosește tehnica de control automat cu aplicare k_v , care este presetată pentru randamentele radiatoarelor respective. Astfel este garantată posibilitatea de reglaj pe întreg domeniul. Radiatorul este traversat exact de atâta debit masic încât să acopere necesarul de căldură. Aceasta conduce la nivelul întregului proces în ansamblu, la o economisire de energie de 6 % și de 20 % de curent electric pentru acționarea pompei de circulație. În combinație cu tehnologia inovativă X2 rezultă o economie de energie de până la 11%. În afară de acestea, montarea este semnificativ simplificată și nu mai e nevoie de un instrument de reglare pe șantier.

Tehnică de viitor inovatoare.

Aspect marcant.

Pe lângă tehnica X2 unică și inovatoare pentru mai mult confort și consum mai mic de energie, radiatorul Therm X2 cu suprafață profilată este dotat cu toate atributele calității corpurilor de încălzire ale viitorului. Începând cu masca vopsită la înalte standarde de calitate și până la garnitura de ventil integrată complet cu valorile k_v presetate din fabrică.

Therm X2 Profil-K
cu racord lateral
dreapta / stânga.

RADIATOARE COMPACTE CU SUPRAFAȚĂ PROFILATĂ THERM X2

Tehnică de încălzire universală
cu garanția calității.

- Cu tehnologia unică X2.
- Aspect marcant profilat.
- Grila superioară și plăci laterale cuprinse în furnitura de serie.
- Gata de montat în sisteme mono sau bitubulare.
- Ambalat special gata de montat.



Execuția de bază la
standard înalt de
calitate Kermit. Gata
lăcuit, complet, ușor
de montat, ambalat
special.

**Radiator compact cu suprafață profilată
Kermit. Tehnică de căldură universală
cu garanția calității.**







Căldură avansată în formă modernă. Vopsit strălucitor, cu plăci de acoperire laterale și superioară. Executate la standarde înalte de calitate Kermit. Pngnante și în tehnică. Cu randament de încălzire ridicat – exact ceea ce trebuie pentru temperaturi joase ale agentului termic. Reglare fină și dinamică prin cantitatea de apă scăzută.

Pentru toate sursele de căldură: combustibil lichid, gaz sau încălzire cu centrala aflată la distanță, energie solară sau instalație de încălzire obișnuită. Pentru funcționarea optimă a cazanului. Tipul 12, cu numai 66 mm adâncime constructivă, are randament optim datorită cantității scăzute de apă, iar nișele de montaj devin inutile.

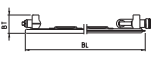
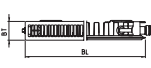
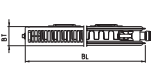
Therm X2

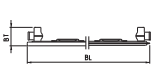
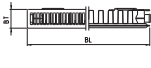
▼ Economisiți energie ▲ Câștigați confort

RADIATOARE COMPACTE CU SUPRAFAȚĂ PLANĂ – DATE TEHNICE

Articol-scurtă descriere	RAL Cod	Normativ Cod	Înălțime constructivă (H) (mm)	Lungime constructivă (L) (mm)	Adâncime constructivă (A) (mm)	
Radiator compact cu suprafață plană cu ventil încorporat Therm X2						
Tip 10 cu o placă, fără lamele de convecție fără mască 	0124	98 367	305 - 905	405 - 3005	63	Racorduri 2 x 3/4" filet exterior pentru montarea blocului de ventil dreapta jos (la cerere stânga jos – fără cost suplimentar), la monotubular: a se folosi element bypass. 3 x 1/2" filet interior lateral. Condiții de utilizare Temperatura de exploatare maximă 110° C, presiunea de exploatare maximă 10 bar (presiunea de testare 13 bar) Furnitură Tip 10: cu ventil presetat, cu dop și aerisitor; Tip 11 - 33: cu ventil presetat, grila superioară, plăci laterale, cu dop și aerisitor. Setul de montaj cu consolă de fixare la toate tipurile. Prindere Radiatorul se livrează cu 4 eclise de montaj sudate pe spatele radiatorului (începând cu L 1800, 6 eclise), iar pachetul de fixare conține consolele, distanțierele și siguranțele de anti-ridicare. Lăcuire Alb Kermi (RAL 9016). Posibilitate de vopsire individualizată cu noul concept Kermi privind vopsirea radiatoarelor (vezi pagina 25).
Tip 11 cu o placă cu lamele de convecție cu mască 	0125	98 368	305 - 905	405 - 3005	63	
Tip 12 cu două plăci cu lamele de convecție pe o placă cu mască cu tehnologie X2 	0126	98 369	305 - 905	405 - 3005	66	
Tip 22 cu două plăci cu lamele de convecție pe ambele plăci cu mască cu tehnologie X2 	0128	98 371	305 - 905	405 - 3005	102	
Tip 33 cu trei plăci cu lamele de convecție pe fiecare placă cu mască cu tehnologie X2 	0129	98 372	305 - 905	405 - 3005	157	
Radiator compact cu suprafață plană Therm X2						
Tip 10 cu o placă, fără lamele de convecție fără mască 	0124	98 367	305 - 905	405 - 3005	63	Distanță între racorduri Înălțime constructivă (H) - 59 mm Racorduri 4 x 1/2" filet interior Condiții de utilizare Temperatura de exploatare maximă 110° C, presiunea de exploatare maximă 10 bar (presiunea de testare 13 bar) Furnitură Tip 10: set de montare cu aerisitor și console și dopuri montate. Tip 11 - 33: cu grila superioară și plăci laterale, set de montare cu aerisitor și console și dopuri montate. Tip 12-33: cu ventil de separare Therm X2 Prindere Radiatorul se livrează cu 4 eclise de montaj sudate pe spatele radiatorului (începând cu L 1800, 6 eclise), iar pachetul de fixare conține consolele, distanțierele și siguranțele de anti-ridicare. Lăcuire Alb Kermi (RAL 9016). Posibilitate de vopsire individualizată cu noul concept Kermi privind vopsirea radiatoarelor (vezi pagina 25).
Tip 11 cu o placă cu lamele de convecție cu mască 	0125	98 368	305 - 905	405 - 3005	63	
Tip 12 cu două plăci cu lamele de convecție pe o placă cu mască cu tehnologie X2 	0126	98 369	305 - 905	405 - 3005	66	
Tip 22 cu două plăci cu lamele de convecție pe ambele plăci cu mască cu tehnologie X2 	0128	98 371	305 - 905	405 - 3005	102	
Tip 33 cu trei plăci cu lamele de convecție pe fiecare placă cu mască cu tehnologie X2 	0129	98 372	305 - 905	405 - 3005	157	

RADIATOARE COMPACTE CU SUPRAFAȚĂ PROFILATĂ - DATE TEHNICE

Articol-scurtă descriere	RAL Cod	Normativ Cod	Înălțime constructivă (H) (mm)	Lungime constructivă (L) (mm)	Adâncime constructivă (A) (mm)
Radiator compact cu suprafață profilată cu ventil încorporat Therm X2					
Tip 10 cu o placă, fără lamele de convecție fără mască	0112	98 361	300 - 900	400 - 3000	61
Tip 11 cu o placă cu lamele de convecție cu mască	0113	98 362	300 - 900	400 - 3000	61
Tip 12 cu două plăci cu lamele de convecție pe o placă cu mască cu tehnologie X2	0114	98 363	300 - 900	400 - 3000	64
Tip 22 cu două plăci cu lamele de convecție pe ambele plăci cu mască cu tehnologie X2	0116	98 365	300 - 900	400 - 3000	100
Tip 33 cu trei plăci cu lamele de convecție pe fiecare placă cu mască cu tehnologie X2	0117	98 366	300 - 900	400 - 3000	155
Radiator compact cu suprafață profilată Therm X2					
Tip 10 cu o placă, fără lamele de convecție fără mască	0112	98 361	300 - 900	400 - 3000	61
Tip 11 cu o placă cu lamele de convecție cu mască	0113	98 362	300 - 900	400 - 3000	61
Tip 12 cu două plăci cu lamele de convecție pe o placă cu mască cu tehnologie X2	0114	98 363	300 - 900	400 - 3000	64
Tip 22 cu două plăci cu lamele de convecție pe ambele plăci cu mască cu tehnologie X2	0116	98 365	300 - 900	400 - 3000	100
Tip 33 cu trei plăci cu lamele de convecție pe fiecare placă cu mască cu tehnologie X2	0117	98 366	300 - 900	400 - 3000	155

Racorduri
2 x 3/4" filet exterior pentru montarea blocului de ventil dreapta jos (la cerere stânga jos – fără cost suplimentar), la monotubular: a se folosi element bypass. 3 x 1/2" filet interior lateral.

Condiții de utilizare
Temperatura de exploatare maximă 110° C, presiunea de exploatare maximă 10 bar (presiunea de testare 13 bar)

Furnitură
Tip 10: set de montare cu aerisitor și console și dopuri montate.
Tip 11 - 33: cu grila superioară și plăci laterale, set de montare cu aerisitor și console și dopuri montate.

Prindere
Radiatorul se livrează cu 4 eclise de montaj sudate pe spatele radiatorului (începând cu L 1800, 6 eclise), iar pachetul de fixare conține consolele, distanțierele și siguranțele de anti-ridicare.

Lăcuire
Alb Kermi (RAL 9016). Posibilitate de vopsire individualizată cu noul concept Kermi privind vopsirea radiatoarelor (vezi pagina 25).

Distanță între racorduri
Înălțime constructivă (H) - 54 mm

Racorduri
4 x 1/2" filet interior

Condiții de utilizare
Temperatura de exploatare maximă 110° C, presiunea de exploatare maximă 10 bar (presiunea de testare 13 bar)

Furnitură
Tip 10: set de montare cu aerisitor și console și dopuri montate.
Tip 11 - 33: cu grila superioară și plăci laterale, set de montare cu aerisitor și console și dopuri montate.
Tip 12-33: cu ventil de separare Therm X2

Prindere
Radiatorul se livrează cu 4 eclise de montaj sudate pe spatele radiatorului (începând cu L 1800, 6 eclise), iar pachetul de fixare conține consolele, distanțierele și siguranțele de anti-ridicare.

Lăcuire
Alb Kermi (RAL 9016). Posibilitate de vopsire individualizată cu noul concept Kermi privind vopsirea radiatoarelor (vezi pagina 25).



$$\Phi = \Phi_{SL} \left(\frac{\Delta T}{\Delta T_n} \right)^n$$

- Φ = puterea efectivă
- Φ_{SL} = puterea nominală conform valorilor de catalog
- ΔT_n = temperatură peste normativ
- ΔT = creșterea temperaturii în condițiile de utilizare în care factorul de conversie e scăzut
- n = coeficient exponențial mediu al radiatorului

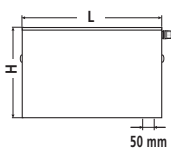

RADIATOARE COMPACTE CU SUPRAFAȚĂ PLANĂ CU VENTIL ÎNCORPORAT THERM X2

preturile includ
setul de montaj
și nu contin
T.V.A.

Număr nou de articol									
P	T	V	22	060	100	1	R	1	K
<p>R = Ventil / Racord dreapta L = Ventil / Racord stânga Culoare alb Kermit (RAL 9016) Lungime constructivă Înălțime constructivă Tip V = Radiator cu ventil T = Serie F = cu suprafață profilată P = cu suprafață plană</p>									

Exemplu de comandă		Tip 10					Tip 11				
Tip 10 605 x 705 mm = Nr. art. PTV10060070...											
Tip 11 505 x 1205 mm = Nr. art. PTV11050120...		Cu o placă, Adâncime constructivă 63 mm, Nr. art. PTV10...					Cu o placă, cu lamele de convecție Adâncime constructivă 63 mm, Nr. art. PTV11...				
Înălțime constructivă mm		305	405	505	605	905	305	405	505	605	905
coeficient exponențial al radiatorului		1,29230	1,29320	1,29400	1,29490	1,28940	1,27660	1,27850	1,28050	1,28240	1,28710
Watt/m 75/65/20° C		288	369	447	524	747	487	619	749	878	1265
Lungime constructivă mm		Puteri termice în Watt / temperatura încăperii 20° C									
Lungime constructivă mm	Watt	Temperatură									
		90/70° C	70/55° C	55/45° C	90/70° C	70/55° C	55/45° C	90/70° C	70/55° C	55/45° C	90/70° C
405	146 94 60	188 120 77	227 145 93	267 170 109	380 243 155	247 159 102	314 202 129	380 244 156	446 286 183	643 412 263	
	Preț	63,60	64,60	65,20	67,40	71,40	63,90	67,20	72,10	73,30	82,10
505	183 117 75	234 150 95	284 181 116	333 212 135	474 303 194	308 198 127	392 252 161	474 304 195	556 357 228	802 514 328	
	Preț	67,50	68,60	69,30	71,60	77,10	68,30	71,90	77,40	79,20	90,10
605	219 140 89	280 179 114	340 217 138	398 255 162	567 363 232	369 237 152	469 301 193	568 365 234	666 427 274	960 615 393	
	Preț	71,50	72,60	73,40	75,80	82,70	72,60	76,70	82,70	85,00	98,10
705	255 163 104	327 209 133	396 253 161	464 297 189	661 423 270	430 276 177	547 351 225	662 425 272	776 498 319	1119 717 458	
	Preț	75,40	76,60	77,50	80,00	88,30	77,00	81,50	87,90	90,80	106,10
805	291 186 119	373 239 152	452 289 184	530 339 216	755 483 309	491 316 202	624 401 257	756 485 311	886 569 364	1278 819 523	
	Preț	79,40	80,60	81,60	84,20	93,90	81,40	86,20	93,20	96,70	114,10
905	327 209 134	419 268 171	508 325 207	596 381 243	849 543 347	552 355 228	702 451 289	850 546 349	996 639 409	1437 920 588	
	Preț	83,30	84,70	85,60	88,40	99,60	85,70	91,00	98,50	102,50	122,10
1005	364 232 148	466 298 190	564 361 230	662 423 269	942 603 385	613 394 253	779 501 321	943 606 388	1106 710 454	1595 1022 653	
	Preț	87,30	88,70	89,70	92,50	105,20	90,10	95,70	103,80	108,40	130,10
1105	400 256 163	512 327 209	621 397 253	728 465 296	1036 663 424	674 433 278	857 551 353	1037 666 427	1216 781 500	1754 1124 718	
	Preț	91,20	92,70	93,80	96,70	110,80	94,50	100,50	109,10	114,20	138,10
1205	436 279 178	559 357 228	677 432 276	793 507 323	1130 723 462	735 473 303	935 600 385	1131 726 465	1326 851 545	1913 1225 783	
	Preț	95,20	96,70	97,90	100,90	116,40	98,80	105,20	114,30	120,00	146,10
1305	472 302 193	605 387 247	733 468 299	859 549 350	1224 783 500	796 512 328	1012 650 417	1225 787 504	1437 922 590	2071 1327 848	
	Preț	99,10	100,70	102,00	105,10	122,10	103,20	110,00	119,60	125,90	154,10
1405	508 325 207	651 416 265	789 504 321	925 591 377	1318 843 539	857 551 353	1090 700 449	1319 847 542	1547 992 635	2230 1429 913	
	Preț	103,10	104,80	106,10	109,30	127,70	107,60	114,70	124,90	131,70	162,10
1605	581 371 237	744 476 303	901 576 367	1057 675 430	1505 963 615	979 629 404	1245 800 513	1507 967 620	1767 1134 726	2548 1632 1043	
	Preț	111,00	112,80	114,30	117,70	139,00	116,30	124,20	135,50	143,40	178,20
1805	653 418 266	837 535 341	1014 648 413	1188 759 484	1693 1083 692	1101 708 454	1400 899 577	1694 1088 697	1987 1275 816	2865 1836 1173	
	Preț	118,90	120,80	122,40	126,10	150,20	125,10	133,70	146,00	155,10	194,20
2005	725 464 296	929 594 379	1126 720 459	1320 843 538	1880 1204 768	1223 786 504	1555 999 640	1882 1209 774	2207 1416 907	3183 2039 1303	
	Preț	126,80	128,90	130,60	134,50	161,50	133,80	143,30	156,60	166,70	210,20
2305	834 533 340	1068 683 436	1294 827 527	1518 970 618	2161 1384 883	1406 904 580	1788 1149 736	2164 1389 890	2537 1628 1042	3659 2344 1498	
	Preț	138,60	140,90	142,90	147,10	178,40	146,90	157,50	172,40	184,20	234,20
2605	942 603 384	1207 772 492	1463 935 596	1715 1096 698	2443 1564 998	1589 1022 655	2020 1298 832	2445 1570 1006	2868 1840 1178	4135 2649 1693	
	Preț	150,50	153,00	155,20	159,70	195,20	160,00	171,80	188,20	201,80	258,20
3005	1087 695 443	1393 890 568	1688 1079 688	1979 1264 806	2818 1804 1152	1833 1179 756	2331 1497 960	2821 1811 1160	3308 2123 1359	4770 3056 1953	
	Preț	166,30	169,10	171,50	176,40	217,70	177,50	190,80	209,30	225,10	290,20



07

DIN EN 442

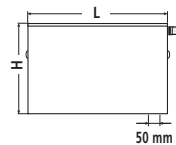

Tip 12					Tip 22					Tip 33					Exemplu de comandă		
															Tip 12 505 x 1205 mm = Nr. art. PTV12050120... Tip 22 305 x 905 mm = Nr. art. PTV22030090... Tip 33 605 x 605 mm = Nr. art. PTV33060060...		
Cu două plăci, cu lamele de convecție pe o placă Adâncime constructivă 66 mm, Nr. art. PTV12...					Cu două plăci, cu lamele de convecție pe ambele plăci, Adâncime constructivă 102 mm, Nr. art. PTV22...					Cu trei plăci, cu lamele de convecție pe fiecare placă Adâncime constructivă 157 mm, Nr. art. PTV33...							
305	405	505	605	905	305	405	505	605	905	305	405	505	605	905	Înălțime constructivă mm		
1,31250	1,31970	1,32680	1,33400	1,33830	1,30610	1,31040	1,31460	1,31890	1,33300	1,28630	1,29440	1,30560	1,31070	1,33470	coeficient exponențial al radiatorului		
657	805	954	1106	1599	902	1125	1339	1549	2164	1299	1602	1901	2201	3140	Watt/m 75/65/20° C		
Puteri termice în Watt / temperatura încăperii 20° C															Lungime constructivă mm		
335	411	488	567	820	460	574	684	792	1109	660	815	969	1123	1654	405	Watt	90/70°C
213	261	309	357	516	293	365	434	502	699	423	521	617	714	987		70/55°C	
135	165	194	225	324	186	231	275	317	440	270	332	392	452	588	55/45°C	Preț	€
77,20	80,60	85,00	91,70	107,90	80,70	85,00	92,50	97,50	124,20	111,80	118,30	122,90	127,70	155,10			
418	513	609	707	1022	573	716	853	987	1382	823	1016	1208	1401	2063	505	Watt	90/70°C
266	325	385	445	644	365	455	541	625	872	527	650	769	890	1231		70/55°C	
168	205	242	280	404	232	288	342	395	548	337	414	488	564	734	55/45°C	Preț	€
83,00	86,70	91,60	99,30	119,50	86,90	92,00	100,00	105,70	137,40	122,20	130,10	136,00	141,20	175,50			
501	615	729	847	1225	687	858	1021	1183	1656	986	1218	1447	1678	2471	605	Watt	90/70°C
318	389	461	534	771	437	545	648	749	1044	632	778	922	1066	1475		70/55°C	
202	246	290	335	484	278	345	410	474	657	404	496	585	676	879	55/45°C	Preț	€
88,80	92,80	98,20	107,00	131,10	93,10	99,00	107,60	113,90	150,50	132,60	142,00	149,00	154,80	195,80			
584	716	850	987	1427	801	999	1190	1378	1930	1149	1419	1686	1955	2880	705	Watt	90/70°C
371	454	537	622	898	510	635	755	873	1217	736	907	1074	1242	1719		70/55°C	
235	287	338	391	564	323	403	478	552	765	471	578	682	787	1024	55/45°C	Preț	€
94,50	98,90	104,70	114,60	142,70	99,30	106,00	115,10	122,00	163,70	143,00	153,80	162,10	168,40	216,20			
667	818	970	1126	1630	914	1141	1359	1573	2204	1312	1620	1926	2233	3288	805	Watt	90/70°C
423	518	613	710	1026	582	725	862	997	1390	841	1035	1226	1419	1963		70/55°C	
268	327	386	446	644	369	460	546	630	874	537	660	779	899	1170	55/45°C	Preț	€
100,30	104,90	111,30	122,20	154,30	105,40	113,00	122,70	130,20	176,80	153,50	165,70	175,20	181,90	236,50			
749	919	1091	1266	1832	1028	1283	1528	1769	2477	1475	1822	2165	2510	3696	905	Watt	90/70°C
476	582	689	798	1153	654	815	970	1121	1562	945	1164	1379	1595	2207		70/55°C	
301	368	435	502	724	415	517	614	708	982	604	742	875	1011	1315	55/45°C	Preț	€
106,10	111,00	117,90	129,80	165,90	111,60	119,90	130,30	138,40	189,90	163,90	177,50	188,30	195,50	256,90			
832	1021	1212	1406	2035	1141	1425	1697	1964	2751	1638	2023	2404	2787	4105	1005	Watt	90/70°C
529	647	766	886	1281	726	905	1077	1245	1735	1050	1293	1531	1771	2450		70/55°C	
335	409	483	557	804	461	574	682	787	1091	671	824	972	1123	1460	55/45°C	Preț	€
111,80	117,10	124,50	137,40	177,50	117,80	126,90	137,80	146,60	203,10	174,30	189,40	201,30	209,10	277,20			
915	1123	1332	1546	2237	1255	1566	1866	2160	3025	1801	2224	2643	3065	4513	1105	Watt	90/70°C
581	711	842	975	1408	799	995	1184	1369	1907	1154	1421	1683	1947	2694		70/55°C	
368	449	531	613	884	507	631	749	865	1200	738	906	1069	1234	1605	55/45°C	Preț	€
117,60	123,20	131,00	145,10	189,10	124,00	133,90	145,40	154,80	216,20	184,70	201,20	214,40	222,60	297,50			
998	1224	1453	1686	2440	1368	1708	2034	2355	3299	1964	2425	2882	3342	4922	1205	Watt	90/70°C
634	775	918	1063	1536	871	1085	1291	1492	2080	1258	1550	1836	2124	2938		70/55°C	
401	490	579	668	964	553	688	817	943	1308	804	988	1166	1346	1751	55/45°C	Preț	€
123,40	129,30	137,60	152,70	200,70	130,20	140,90	152,90	162,90	229,40	195,10	213,10	227,50	236,20	317,90			
1081	1326	1573	1826	2642	1482	1850	2203	2551	3572	2127	2627	3121	3619	5331	1305	Watt	90/70°C
686	840	994	1151	1663	943	1176	1398	1616	2253	1363	1679	1988	2300	3182		70/55°C	
435	531	627	724	1044	599	745	885	1021	1417	871	1070	1262	1458	1896	55/45°C	Preț	€
129,10	135,30	144,20	160,30	212,30	136,40	147,90	160,40	171,10	242,50	205,50	224,90	240,60	249,70	338,20			
1163	1427	1694	1966	2845	1596	1992	2372	2746	3846	2290	2828	3361	3897	5739	1405	Watt	90/70°C
739	904	1070	1239	1790	1015	1266	1505	1740	2425	1467	1807	2140	2476	3426		70/55°C	
468	571	675	779	1124	645	802	953	1100	1525	938	1152	1359	1569	2041	55/45°C	Preț	€
134,90	141,40	150,70	167,90	223,90	142,60	154,90	168,00	179,30	255,70	216,00	236,80	253,60	263,30	358,60			
1329	1631	1935	2246	3250	1823	2275	2710	3137	4394	2616	3231	3839	4451	6556	1605	Watt	90/70°C
844	1033	1223	1416	2045	1160	1446	1720	1988	2770	1676	2064	2445	2828	3913		70/55°C	
535	653	771	890	1284	736	916	1088	1256	1742	1071	1316	1552	1793	2332	55/45°C	Preț	€
146,40	153,60	163,90	183,20	247,10	154,90	168,90	183,10	195,60	282,00	236,80	260,50	279,80	290,40	399,30			
1495	1834	2176	2526	3654	2050	2559	3047	3528	4941	2942	3634	4320	5027	7373	1805	Watt	90/70°C
949	1162	1375	1592	2300	1305	1626	1934	2236	3116	1885	2322	2750	3181	4401		70/55°C	
601	734	867	1001	1444	828	1031	1224	1413	1959	1205	1480	1746	2016	2623	55/45°C	Preț	€
158,00	165,80	177,00	198,40	270,30	167,30	182,90	198,20	212,00	308,20	257,60	284,20	305,90	317,60	440,00			
1660	2037	2417	2806	4059	2277	2842	3385	3919	5489	3268	4037	4798	5584	8189	2005	Watt	90/70°C
1054	1290	1527	1769	2555	1449	1806	2148	2483	3461	2094	2579	3054	3533	4889		70/55°C	
668	815	963	1112	1604	920	1145	1360	1569	2177	1339	1644	1939	2239	2913	55/45°C	Preț	€
169,50	177,90	190,20	213,60	293,60	179,70	196,80	213,30	228,40	334,50	278,50	307,90	332,10	344,70	480,60			
1909	2342	2779	3225	4667	2618	3267	3892	4505	6310	3757	4641	5516	6420	9415	2305	Watt	90/70°C
1212	1483	1756	2033	2937	1666	2076	2470	2855	3979	2407	2965	3513	4062	5620		70/55°C	
768	937	1107	1278	1844	1058	1316	1563	1804	2502	1539	1890	2233	2575	3349	55/45°C	Preț	€
186,80	196,20	209,90	236,50	328,40	198,20	217,80	235,90	252,90	374,00	309,70	343,40	371,30	385,40	541,70			
2157	2647	3140	3645	5274	2958	3693	4398	5092	7131	4246	5243	6231	7225	10640	2605	Watt	90/70°C
1370	1676	1984	2298	3													

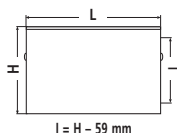

RADIATOARE COMPACTE CU SUPRAFAȚĂ PLANĂ THERM X2

preturile includ
setul de montaj
și nu contin
T.V.A.

Exemplu de comandă	Tip 10					Tip 11					Tip 12				
Tip 10 605 x 705 mm = nr. cda. PK0100607 Tip 11 605 x 1005 mm = nr. cda. PK0110610 Tip 12 505 x 1205 mm = nr. cda. PK0120512															
	Cu o placă, Adâncime constructivă 63 mm, Nr. art. PK010...					Cu o placă, cu lamele de convecție Adâncime constructivă 63 mm, Nr. art. PK011...					Cu două plăci, cu lamele de convecție pe o placă Adâncime constructivă 66 mm, Nr. art. PK012...				
Înălțime constructivă mm	305	405	505	605	905	305	405	505	605	905	305	405	505	605	905
coeficient exponențial al radiatorului	1,29230	1,29320	1,29400	1,29490	1,28940	1,27660	1,27850	1,28050	1,28240	1,28710	1,31250	1,31970	1,32680	1,33400	1,33830
Watt/m 75/65/20° C	288	369	447	524	747	487	619	749	878	1265	657	805	954	1106	1599
Lungime constructivă mm	Puteri termice în Watt / temperatura încăperii 20° C														
405 Watt 90/70° C	146	188	227	267	380	247	314	380	446	643	335	411	488	567	820
70/55° C	94	120	145	170	243	159	202	244	286	412	213	261	309	357	516
55/45° C	60	77	93	109	155	102	129	156	183	263	135	165	194	225	324
Preț €	35,50	36,60	37,20	39,40	43,30	42,50	46,80	52,10	54,00	63,30	58,10	62,30	66,90	74,00	92,30
505 Watt 90/70° C	183	234	284	333	474	308	392	474	556	802	418	513	609	707	1022
70/55° C	117	150	181	212	303	198	252	304	357	514	266	325	385	445	644
55/45° C	75	95	116	135	194	127	161	195	228	328	168	205	242	280	404
Preț €	39,40	40,60	41,30	43,60	48,90	47,30	52,00	57,80	60,50	72,10	64,50	69,10	74,20	82,40	105,20
605 Watt 90/70° C	219	280	340	398	567	369	469	568	666	960	501	615	729	847	1225
70/55° C	140	179	217	255	363	237	301	365	427	615	318	389	461	534	771
55/45° C	89	114	138	162	232	152	193	234	274	393	202	246	290	335	484
Preț €	43,30	44,60	45,40	47,80	54,50	52,10	57,30	63,60	67,00	80,90	70,90	75,80	81,40	90,90	118,10
705 Watt 90/70° C	255	327	396	464	661	430	547	662	776	1119	584	716	850	987	1427
70/55° C	163	209	253	297	423	276	351	425	498	717	371	454	537	622	898
55/45° C	104	133	161	189	270	177	225	272	319	458	235	287	338	391	564
Preț €	47,20	48,70	49,50	52,00	60,10	56,90	62,50	69,40	73,50	89,80	77,30	82,60	88,70	99,30	130,90
805 Watt 90/70° C	291	373	452	530	755	491	624	756	886	1278	667	818	970	1126	1630
70/55° C	186	239	289	339	483	316	401	485	569	819	423	518	613	710	1026
55/45° C	119	152	184	216	309	202	257	311	364	523	268	327	386	446	644
Preț €	51,10	52,70	53,60	56,20	65,70	61,70	67,80	75,10	80,00	98,60	83,70	89,30	96,00	107,70	143,80
905 Watt 90/70° C	327	419	508	596	849	552	702	850	996	1437	749	919	1091	1266	1832
70/55° C	209	268	325	381	543	355	451	546	639	920	476	582	689	798	1153
55/45° C	134	171	207	243	347	228	289	349	409	588	301	368	435	502	724
Preț €	55,00	56,70	57,70	60,40	71,30	66,50	73,00	80,90	86,50	107,40	90,10	96,10	103,20	116,10	156,70
1005 Watt 90/70° C	364	466	564	662	942	613	779	943	1106	1595	832	1021	1212	1406	2035
70/55° C	232	298	361	423	603	394	501	606	710	1022	529	647	766	886	1281
55/45° C	148	190	230	269	385	253	321	388	454	653	335	409	483	557	804
Preț €	59,00	60,70	61,80	64,60	76,90	71,30	78,30	86,70	93,00	116,20	96,50	102,80	110,50	124,60	169,50
1105 Watt 90/70° C	400	512	621	728	1036	674	857	1037	1216	1754	915	1123	1332	1546	2237
70/55° C	256	327	397	465	663	433	551	666	781	1124	581	711	842	975	1408
55/45° C	163	209	253	296	424	278	353	427	500	718	368	449	531	613	884
Preț €	62,90	64,70	65,90	68,80	82,50	76,00	83,50	92,40	99,50	125,00	102,90	109,60	117,80	133,00	182,40
1205 Watt 90/70° C	436	559	677	793	1130	735	935	1131	1326	1913	998	1224	1453	1686	2440
70/55° C	279	357	432	507	723	473	600	726	851	1225	634	775	918	1063	1536
55/45° C	178	228	276	323	462	303	385	465	545	783	401	490	579	668	964
Preț €	66,80	68,80	70,00	73,00	88,10	80,80	88,70	98,20	106,00	133,80	109,30	116,30	125,10	141,40	195,30
1305 Watt 90/70° C	472	605	733	859	1224	796	1012	1225	1437	2071	1081	1326	1573	1826	2642
70/55° C	302	387	468	549	783	512	650	787	922	1327	686	840	994	1151	1663
55/45° C	193	247	299	350	500	328	417	504	590	848	435	531	627	724	1044
Preț €	70,70	72,80	74,00	77,20	93,70	85,60	94,00	104,00	112,50	142,60	115,70	123,00	132,30	149,80	208,10
1405 Watt 90/70° C	508	651	789	925	1318	857	1090	1319	1547	2230	1163	1427	1694	1966	2845
70/55° C	325	416	504	591	843	551	700	847	992	1429	739	904	1070	1239	1790
55/45° C	207	265	321	377	539	353	449	542	635	913	468	571	675	779	1124
Preț €	74,60	76,80	78,10	81,40	99,30	90,40	99,20	109,70	119,00	151,40	122,10	129,80	139,60	158,30	221,00
1605 Watt 90/70° C	581	744	901	1057	1505	979	1245	1507	1767	2548	1329	1631	1935	2246	3250
70/55° C	371	476	576	675	963	629	800	967	1134	1632	844	1033	1223	1416	2045
55/45° C	237	303	367	430	615	404	513	620	726	1043	535	653	771	890	1284
Preț €	82,40	84,80	86,30	89,80	110,40	100,00	109,70	121,30	132,00	169,00	134,90	143,30	154,10	175,10	246,70
1805 Watt 90/70° C	653	837	1014	1188	1693	1101	1400	1694	1987	2865	1495	1834	2176	2526	3654
70/55° C	418	535	648	759	1083	708	899	1088	1275	1836	949	1162	1375	1592	2300
55/45° C	266	341	413	484	692	454	577	697	816	1173	601	734	867	1001	1444
Preț €	90,30	92,90	94,50	98,10	121,60	109,60	120,20	132,80	145,00	186,60	147,70	156,80	168,70	191,90	272,40
2005 Watt 90/70° C	725	929	1126	1320	1880	1223	1555	1882	2207	3183	1660	2037	2417	2806	4059
70/55° C	464	594	720	843	1204	786	999	1209	1416	2039	1054	1290	1527	1769	2555
55/45° C	296	379	459	538	768	504	640	774	907	1303	668	815	963	1112	1604
Preț €	98,10	100,90	102,70	106,50	132,80	119,10	130,70	144,30	158,00	204,30	160,50	170,30	183,20	208,80	298,20
2305 Watt 90/70° C	834	1068	1294	1518	2161	1406	1788	2164	2537	3659	1909	2342	2779	3225	4667
70/55° C	533	683	827	970	1384	904	1149	1389	1628	2344	1212	1483	1756	2033	2937
55/45° C	340	436	527	618	883	580	736	890	1042	1498	768	937	1107	1278	1844
Preț €	109,80	113,00	114,90	119,10	149,60	133,50	146,40	161,60	177,50	230,70	179,70	190,50	205,00	234,10	336,70
2605 Watt 90/70° C	942	1207	1463	1715	2443	1589	2020	2445	2868	4135	2157	2647	3140	3645	5274
70/55° C	603	772	935	1096	1564	1022	1298	1570	1840	2649	1370	1676	1984	2298	3320
55/45° C	384	492	596	698	998	655	832	1006	1178	1693	868	1059	1251	1445	2084
Preț €	121,60	125,00	127,20	131,70	166,40	147,90	162,10	178,90	197,00	257,10	198,90	210,70	226,90	259,30	375,30
3005 Watt 90/70° C	1087	1393	1688	1979	2818	1833	2331	2821	3308	4770	2488	3053	3623	4205	6084
70/55° C	695	890	1079	1264	1804	1179	1497	1811	2123	3056	1580	1934	2289	2651	3829
55/45° C	443	568	688	806	1152	756	960	1160	1359	1953	1001	1222	1443	1666	2404
Preț €	137,30	141,10	143,60	148,50	188,70	167,00	183,10	202,00	223,00	292,30	224,40	237,70	255,90	293,00	426,80

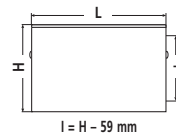

Tip 22					Tip 33					Exemplu de comandă	
										Tip 22 605 x 805 mm = nr. cda. PK0220608 Tip 33 405 x 1005 mm = nr. cda. PK0330410	
Cu două plăci, cu lamele de convecție pe ambele plăci, Adâncime constructivă 102 mm, Nr. art. PK022...					Cu trei plăci, cu lamele de convecție pe fiecare placă Adâncime constructivă 157 mm, Nr. art. PK033...						
305	405	505	605	905	305	405	505	605	905	Înălțime constructivă mm	
1,30610	1,31040	1,31460	1,31890	1,33300	1,28630	1,29440	1,30260	1,31070	1,33470	coeficient exponențial al radiatorului	
902	1125	1339	1549	2164	1299	1602	1901	2201	3140	Watt/m 75/65/20° C	
Puteri termice în Watt / temperatura încăperii 20° C										Lungime constructivă mm	
460	574	684	792	1109	660	815	969	1123	1654	405	Watt 90/70° C
293	365	434	502	699	423	521	617	714	987		70/55° C
186	231	275	317	440	270	332	392	452	588	Preț	€
61,60	66,30	74,60	79,80	109,80	96,00	103,30	108,30	114,30	144,80	505	Watt 90/70° C
573	716	853	987	1382	823	1016	1208	1401	2063		70/55° C
365	455	541	625	872	527	650	770	890	1231	Preț	€
232	288	342	395	548	337	414	489	564	734	Watt 90/70° C	
68,60	74,00	83,00	88,80	124,30	107,60	116,40	122,80	129,30	167,40	70/55° C	
687	858	1021	1183	1656	986	1218	1447	1678	2471	Preț	€
437	545	648	749	1044	632	778	922	1066	1475	605	Watt 90/70° C
278	345	410	474	657	404	496	586	676	879		70/55° C
75,50	81,70	91,30	97,70	138,90	119,20	129,50	137,20	144,30	189,90	55/45° C	
801	999	1190	1378	1930	1149	1419	1686	1955	2880	705	Watt 90/70° C
510	635	755	873	1217	736	907	1075	1242	1719		70/55° C
323	403	478	552	765	471	578	683	787	1024	Preț	€
82,40	89,50	99,60	106,70	153,50	130,80	142,70	151,70	159,30	212,50	Watt 90/70° C	
914	1141	1359	1573	2204	1312	1620	1926	2233	3288	805	70/55° C
582	725	862	997	1390	841	1035	1227	1419	1963		55/45° C
369	460	546	630	874	537	660	780	899	1170	Preț	€
89,30	97,20	107,90	115,70	168,10	142,40	155,80	166,20	174,20	235,00	Watt 90/70° C	
1028	1283	1528	1769	2477	1475	1822	2165	2510	3696	905	70/55° C
654	815	970	1121	1562	945	1164	1379	1595	2207		55/45° C
415	517	614	708	982	604	742	877	1011	1315	Preț	€
96,20	104,90	116,20	124,70	182,60	154,00	169,00	180,60	189,20	257,60	Watt 90/70° C	
1141	1425	1697	1964	2751	1638	2023	2404	2787	4105	1005	70/55° C
726	905	1077	1245	1735	1050	1293	1532	1771	2450		55/45° C
461	574	682	787	1091	671	824	974	1123	1460	Preț	€
103,20	112,60	124,60	133,70	197,20	165,60	182,10	195,10	204,20	280,10	Watt 90/70° C	
1255	1566	1866	2160	3025	1801	2224	2643	3065	4513	1105	70/55° C
799	995	1184	1369	1907	1154	1421	1684	1947	2694		55/45° C
507	631	749	865	1200	738	906	1070	1234	1605	Preț	€
110,10	120,40	132,90	142,70	211,80	177,20	195,30	209,60	219,20	302,70	Watt 90/70° C	
1368	1708	2034	2355	3299	1964	2425	2882	3342	4922	1205	70/55° C
871	1085	1291	1492	2080	1258	1550	1837	2124	2938		55/45° C
553	688	817	943	1308	804	988	1167	1346	1751	Preț	€
117,00	128,10	141,20	151,60	226,40	188,80	208,40	224,10	234,20	325,20	Watt 90/70° C	
1482	1850	2203	2551	3572	2127	2627	3121	3619	5331	1305	70/55° C
943	1176	1398	1616	2253	1363	1679	1989	2300	3182		55/45° C
599	745	885	1021	1417	871	1070	1264	1458	1896	Preț	€
123,90	135,80	149,50	160,60	240,90	200,40	221,50	238,50	249,20	347,80	Watt 90/70° C	
1596	1992	2372	2746	3846	2290	2828	3361	3897	5739	1405	70/55° C
1015	1266	1505	1740	2425	1467	1807	2141	2476	3426		55/45° C
645	802	953	1100	1525	938	1152	1361	1569	2041	Preț	€
130,80	143,50	157,80	169,60	255,50	212,00	234,70	253,00	264,20	370,30	Watt 90/70° C	
1823	2275	2710	3137	4394	2616	3231	3839	4451	6556	1605	70/55° C
1160	1446	1720	1988	2770	1676	2064	2446	2828	3913		55/45° C
736	916	1088	1256	1742	1071	1316	1555	1793	2332	Preț	€
144,70	159,00	174,50	187,60	284,70	235,20	261,00	281,90	294,20	415,40	Watt 90/70° C	
2050	2559	3047	3528	4941	2942	3633	4317	5006	7373	1805	70/55° C
1305	1626	1934	2236	3116	1885	2322	2751	3181	4401		55/45° C
828	1031	1224	1413	1959	1205	1480	1749	2016	2623	Preț	€
158,50	174,40	191,10	205,50	313,80	258,50	287,30	310,90	324,20	460,50	Watt 90/70° C	
2277	2842	3385	3919	5489	3268	4036	4796	5561	8189	2005	70/55° C
1449	1806	2148	2483	3461	2094	2579	3056	3533	4889		55/45° C
920	1145	1360	1569	2177	1339	1644	1942	2239	2913	Preț	€
172,40	189,90	207,70	223,50	343,00	281,70	313,50	339,80	354,20	505,60	Watt 90/70° C	
2618	3267	3892	4505	6310	3757	4640	5513	6393	9415	2305	70/55° C
1666	2076	2470	2855	3979	2407	2965	3513	4062	5620		55/45° C
1058	1316	1563	1804	2502	1539	1890	2233	2575	3349	Preț	€
193,10	213,10	232,70	250,50	386,70	316,50	353,00	383,20	399,20	573,20	Watt 90/70° C	
2958	3693	4398	5092	7131	4246	5243	6231	7225	10640	2605	70/55° C
1883	2347	2791	3226	4497	2721	3351	3970	4591	6352		55/45° C
1195	1487	1767	2039	2828	1739	2136	2524	2910	3785	Preț	€
213,90	236,20	257,70	277,40	430,40	351,30	392,40	426,60	444,20	640,80	Watt 90/70° C	
3413	4260	5074	5874	8226	4897	6048	7188	8334	12274	3005	70/55° C
2172	2707	3220	3722	5187	3138	3865	4580	5296	7327		55/45° C
1379	1716	2038	2352	3262	2006	2464	2911	3356	4366	Preț	€
241,60	267,10	290,90	313,30	488,70	397,70	445,00	484,50	504,10	731,00		



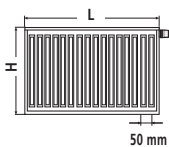

RADIATOARE COMPACTE CU SUPRAFAȚĂ PROFILATĂ CU VENTIL ÎNCORPORAT THERM X2

preturile includ
setul de montaj
și nu contin
T.V.A.

Număr nou de articol

F T V 22 060 100 1 R 1 K

R = Ventil / Racord dreapta
L = Ventil / Racord stânga

Culoare alb Kermi (RAL 9016)

Lungime constructivă

Înălțime constructivă

Tip

V = Radiator cu ventil

T = Serie

F = cu suprafață profilată
P = cu suprafață plană

Exemplu de comandă		Tip 10					Tip 11				
Tip 10 600 x 1000 mm = Nr. art. FTV10060100...											
Tip 11 600 x 1000 mm = Nr. art. FTV11060100...		Cu o placă Adâncime constructivă 61 mm, Nr. art. FTV10...					Cu o placă, cu lamele de convecție Adâncime constructivă 61 mm, Nr. art. FTV11...				
Înălțime constructivă mm		300	400	500	600	900	300	400	500	600	900
coeficient exponențial al radiatorului		1,23610	1,25500	1,27390	1,29280	1,29350	1,21960	1,23710	1,25460	1,27210	1,30440
Watt/m 75/65/20° C		335	425	514	602	872	551	697	840	979	1390
Lungime constructivă mm		Puteri termice în Watt / temperatura încăperii 20° C									
400	Watt 90/70° C	167	212	257	302	438	273	347	419	490	700
	70/55° C	109	137	166	193	280	179	226	272	316	446
	55/45° C	71	89	106	123	179	117	147	176	203	283
	Preț	€ 31,40	32,20	33,10	34,50	38,50	37,00	38,40	42,30	44,00	51,00
500	Watt 90/70° C	208	265	322	378	548	342	433	524	613	875
	70/55° C	136	172	207	242	350	224	283	339	395	557
	55/45° C	88	111	133	154	223	147	184	219	253	354
	Preț	€ 33,20	34,20	35,30	36,90	41,90	40,00	41,40	45,80	47,70	56,20
600	Watt 90/70° C	250	318	386	454	657	410	520	629	735	1050
	70/55° C	163	206	248	290	420	269	339	407	473	668
	55/45° C	106	133	160	185	268	176	220	263	304	425
	Preț	€ 35,10	36,20	37,40	39,20	45,30	43,00	44,50	49,30	51,40	61,50
700	Watt 90/70° C	292	371	450	529	767	478	607	734	858	1225
	70/55° C	190	240	290	338	490	314	396	475	552	780
	55/45° C	124	155	186	216	313	205	257	307	355	495
	Preț	€ 37,00	38,10	39,60	41,50	48,70	45,90	47,50	52,80	55,10	66,70
800	Watt 90/70° C	333	424	515	605	876	547	694	838	980	1400
	70/55° C	217	275	331	387	560	358	452	543	631	891
	55/45° C	141	178	213	247	357	234	294	351	405	566
	Preț	€ 38,80	40,10	41,70	43,80	52,10	48,90	50,60	56,30	58,80	72,00
900	Watt 90/70° C	375	477	579	681	986	615	780	943	1103	1575
	70/55° C	244	309	373	435	630	403	509	611	710	1003
	55/45° C	159	200	239	278	402	264	331	395	456	637
	Preț	€ 40,70	42,10	43,80	46,20	55,50	51,80	53,60	59,80	62,40	77,20
1000	Watt 90/70° C	417	530	643	756	1095	683	867	1048	1225	1750
	70/55° C	272	344	414	483	700	448	565	679	789	1114
	55/45° C	177	222	266	308	446	293	367	439	507	708
	Preț	€ 42,50	44,10	46,00	48,50	58,90	54,80	56,70	63,30	66,10	82,50
1100	Watt 90/70° C	458	583	708	832	1205	752	954	1153	1348	1924
	70/55° C	299	378	456	532	770	493	622	747	868	1226
	55/45° C	194	244	292	339	491	322	404	483	558	778
	Preț	€ 44,40	46,10	48,10	50,80	62,30	57,70	59,70	66,80	69,80	87,70
1200	Watt 90/70° C	500	636	772	907	1315	820	1040	1258	1470	2099
	70/55° C	326	412	497	580	840	538	678	815	947	1337
	55/45° C	212	266	319	370	536	352	441	527	608	849
	Preț	€ 46,20	48,10	50,30	53,10	65,70	60,70	62,80	70,30	73,50	93,00
1300	Watt 90/70° C	542	689	837	983	1424	888	1127	1362	1593	2274
	70/55° C	353	447	538	629	910	582	735	883	1026	1448
	55/45° C	230	289	346	401	580	381	478	570	659	920
	Preț	€ 48,10	50,00	52,40	55,50	69,10	63,70	65,80	73,80	77,20	98,20
1400	Watt 90/70° C	583	742	901	1059	1534	957	1214	1467	1715	2449
	70/55° C	380	481	580	677	980	627	791	951	1105	1560
	55/45° C	247	311	372	432	625	410	514	614	710	991
	Preț	€ 49,90	52,00	54,50	57,80	72,50	66,60	68,90	77,20	80,80	103,50
1600	Watt 90/70° C	667	848	1030	1210	1753	1093	1387	1677	1960	2799
	70/55° C	435	550	663	774	1120	717	904	1086	1262	1783
	55/45° C	283	355	425	493	714	469	588	702	811	1132
	Preț	€ 53,70	56,00	58,80	62,50	79,30	72,50	75,00	84,20	88,20	114,00
1800	Watt 90/70° C	750	955	1158	1361	1972	1230	1560	1886	2205	3149
	70/55° C	489	618	745	870	1260	806	1017	1222	1420	2005
	55/45° C	318	400	479	555	804	528	661	790	912	1274
	Preț	€ 57,40	59,90	63,10	67,10	86,00	78,40	81,10	91,20	95,60	124,50
2000	Watt 90/70° C	833	1061	1287	1512	2191	1366	1734	2096	2450	3499
	70/55° C	543	687	828	967	1400	896	1130	1358	1578	2228
	55/45° C	353	444	532	617	893	586	735	878	1014	1415
	Preț	€ 61,10	63,90	67,40	71,80	92,80	84,40	87,20	98,20	102,90	135,00
2300	Watt 90/70° C	958	1220	1480	1739	2519	1571	1994	2410	2818	4024
	70/55° C	625	790	952	1112	1611	1030	1300	1562	1815	2562
	55/45° C	406	511	611	709	1027	674	845	1009	1166	1628
	Preț	€ 66,70	69,90	73,80	78,80	103,00	93,20	96,40	108,70	114,00	150,80
2600	Watt 90/70° C	1083	1379	1673	1966	2848	1776	2254	2725	3186	4549
	70/55° C	706	893	1077	1257	1821	1165	1469	1765	2051	2897
	55/45° C	459	577	691	802	1161	762	955	1141	1318	1840
	Preț	€ 72,20	75,80	80,20	85,70	113,20	102,10	105,50	119,10	125,00	166,50
3000	Watt 90/70° C	1250	1591	1930	2268	3286	2050	2601	3144	3676	5249
	70/55° C	815	1031	1242	1450	2101	1344	1695	2037	2367	3342
	55/45° C	530	666	798	925	1339	879	1102	1317	1521	2123
	Preț	€ 79,60	83,70	88,80	95,00	126,80	113,90	117,70	133,10	139,70	187,60



07

DIN EN 442

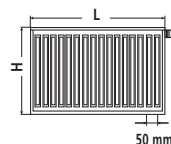

Tip 12					Tip 22					Tip 33					Exemplu de comandă		
															Tip 12 500 x 1200 mm = Nr. art. FTV12050120... Tip 22 300 x 900 mm = Nr. art. FTV22030090... Tip 33 600 x 600 mm = Art-Nr. FTV33060060...		
Cu două plăci, cu lamele de convecție pe o placă Adâncime constructivă 64 mm, Nr. art. FTV12...					Cu două plăci, cu lamele de convecție pe ambele plăci, Adâncime constructivă 100 mm, Nr. art. FTV22...					Cu trei plăci, cu lamele de convecție pe fiecare placă, Adâncime constructivă 155 mm, Nr. art. FTV33...							
300	400	500	600	900	300	400	500	600	900	300	400	500	600	900	Înălțime constructivă mm		
1,27310	1,28100	1,28890	1,29690	1,33430	1,27760	1,28270	1,28790	1,29300	1,30690	1,28390	1,29000	1,29620	1,30230	1,32900	coeficient exponențial al radiatorului		
720	894	1063	1229	1723	959	1207	1441	1666	2295	1381	1744	2081	2394	3214	Watt/m 75/65/20° C		
Puteri termice în Watt / temperatura încăperii 20° C															Lungime constructivă mm		
360	448	534	618	872	481	605	723	837	1156	693	876	1046	1205	1625	400	Watt	90/70° C
232	288	342	395	550	309	388	463	535	735	444	561	668	768	1026		70/55° C	
149	184	218	251	346	198	249	296	341	467	284	358	426	488	646	55/45° C	Preț	€
46,50	50,10	51,50	54,30	62,50	55,00	58,10	58,60	61,40	77,90	75,90	80,30	81,00	83,20	114,00			
451	560	667	772	1090	601	757	904	1046	1445	866	1095	1308	1506	2031	500	Watt	90/70° C
290	360	427	493	687	386	486	579	669	919	555	701	835	960	1283		70/55° C	
186	230	273	314	432	248	311	370	427	583	355	447	532	610	808	55/45° C	Preț	€
50,70	55,00	56,50	59,80	69,60	59,20	63,10	63,80	66,90	86,70	82,00	87,50	88,60	91,40	128,10			
541	672	801	927	1308	721	908	1085	1256	1734	1039	1314	1569	1807	2438	600	Watt	90/70° C
348	432	513	592	824	463	583	695	803	1103	666	841	1002	1152	1539		70/55° C	
224	276	327	377	518	297	373	444	512	700	426	537	638	732	969	55/45° C	Preț	€
54,90	59,80	61,50	65,30	76,70	63,40	68,10	68,90	72,40	95,50	88,10	94,70	96,20	99,70	142,20			
631	784	934	1081	1526	841	1059	1266	1465	2023	1212	1533	1831	2108	2844	700	Watt	90/70° C
406	504	598	690	962	541	680	811	937	1287	778	981	1169	1344	1796		70/55° C	
261	322	382	440	605	347	435	518	597	817	497	626	745	854	1131	55/45° C	Preț	€
59,10	64,70	66,50	70,80	83,80	67,60	73,10	74,10	77,90	104,30	94,30	102,00	103,80	107,90	156,30			
721	896	1067	1236	1744	961	1211	1447	1674	2312	1386	1752	2092	2410	3250	800	Watt	90/70° C
464	576	683	789	1099	618	777	927	1070	1471	889	1121	1336	1536	2052		70/55° C	
298	369	436	503	691	396	497	592	683	934	568	716	851	976	1293	55/45° C	Preț	€
63,30	69,60	71,50	76,20	90,90	71,80	78,10	79,30	83,40	113,10	100,40	109,20	111,40	116,10	170,40			
811	1009	1201	1390	1962	1081	1362	1628	1883	2601	1559	1971	2354	2711	3657	900	Watt	90/70° C
522	647	769	888	1237	695	874	1042	1204	1655	1000	1261	1503	1728	2309		70/55° C	
335	415	491	565	777	446	559	666	768	1050	640	805	958	1098	1454	55/45° C	Preț	€
67,60	74,50	76,50	81,70	98,00	76,10	83,10	84,50	88,90	121,80	106,50	116,40	118,90	124,30	184,50			
901	1121	1334	1545	2180	1201	1513	1808	2093	2890	1732	2190	2615	3012	4063	1000	Watt	90/70° C
580	719	854	986	1374	772	971	1158	1338	1839	1111	1401	1670	1920	2565		70/55° C	
373	461	546	628	864	495	621	740	853	1167	711	895	1064	1220	1616	55/45° C	Preț	€
71,80	79,30	81,50	87,20	105,10	80,30	88,10	89,70	94,40	130,60	112,70	123,70	126,50	132,50	198,60			
991	1233	1468	1699	2398	1321	1665	1989	2302	3179	1905	2408	2877	3313	4469	1100	Watt	90/70° C
638	791	940	1085	1511	849	1068	1274	1472	2023	1222	1541	1837	2112	2822		70/55° C	
410	507	600	691	950	545	684	814	939	1284	782	984	1170	1342	1777	55/45° C	Preț	€
76,00	84,20	86,50	92,70	112,20	84,50	93,10	94,90	99,90	139,40	118,80	130,90	134,10	140,70	212,70			
1081	1345	1601	1854	2616	1442	1816	2170	2511	3468	2078	2627	3139	3615	4875	1200	Watt	90/70° C
696	863	1025	1184	1649	927	1165	1390	1606	2206	1333	1682	2004	2303	3078		70/55° C	
447	553	655	754	1037	594	746	888	1024	1400	853	1073	1277	1464	1939	55/45° C	Preț	€
80,20	89,10	91,50	98,10	119,30	88,70	98,20	100,10	105,40	148,20	124,90	138,20	141,70	148,90	226,70			
1172	1457	1735	2008	2834	1562	1967	2351	2721	3757	2251	2846	3400	3916	5282	1300	Watt	90/70° C
754	935	1111	1282	1786	1004	1262	1506	1739	2390	1444	1822	2171	2495	3335		70/55° C	
484	599	709	817	1123	644	808	962	1109	1517	924	1163	1383	1586	2100	55/45° C	Preț	€
84,40	94,00	96,50	103,60	126,40	92,90	103,20	105,30	110,90	156,90	131,10	145,40	149,30	157,10	240,80			
1262	1569	1868	2163	3052	1682	2119	2532	2930	4046	2425	3065	3662	4217	5688	1400	Watt	90/70° C
812	1007	1196	1381	1924	1081	1359	1622	1873	2574	1555	1962	2338	2687	3592		70/55° C	
522	645	764	879	1209	693	870	1036	1195	1634	995	1252	1490	1708	2262	55/45° C	Preț	€
88,60	98,80	101,60	109,10	133,60	97,10	108,20	110,50	116,50	165,70	137,20	152,60	156,80	165,30	254,90			
1442	1793	2135	2472	3488	1922	2421	2894	3348	4624	2771	3503	4185	4819	6501	1600	Watt	90/70° C
928	1151	1367	1578	2198	1235	1554	1853	2141	2942	1777	2242	2672	3071	4105		70/55° C	
596	737	873	1005	1382	792	994	1184	1365	1867	1137	1431	1702	1952	2585	55/45° C	Preț	€
97,10	108,60	111,60	120,00	147,80	105,60	118,20	120,90	127,50	183,30	149,50	167,10	172,00	181,80	283,10			
1622	2017	2402	2781	3924	2162	2724	3255	3767	5202	3117	3941	4708	5422	7313	1800	Watt	90/70° C
1044	1295	1538	1775	2473	1390	1748	2085	2408	3310	1999	2522	3007	3455	4618		70/55° C	
671	829	982	1131	1555	891	1119	1332	1536	2101	1279	1610	1915	2196	2908	55/45° C	Preț	€
105,50	118,30	121,60	131,00	162,00	114,00	128,20	131,20	138,50	200,80	161,70	181,60	187,20	198,20	311,30			
1802	2241	2669	3090	4360	2403	3027	3617	4185	5780	3464	4379	5231	6024	8126	2000	Watt	90/70° C
1160	1439	1709	1973	2748	1544	1942	2316	2676	3677	2222	2803	3341	3839	5131		70/55° C	
745	921	1091	1256	1728	990	1243	1480	1706	2334	1421	1789	2128	2440	3231	55/45° C	Preț	€
113,90	128,10	131,60	141,90	176,20	122,40	138,20	141,60	149,50	218,40	174,00	196,00	202,30	214,60	339,50			
2073	2577	3069	3553	5014	2763	3481	4159	4813	6647	3983	5036	6016	6928	9345	2300	Watt	90/70° C
1334	1655	1965	2269	3160	1776	2233	2664	3077	4229	2555	3223	3842	4415	5900		70/55° C	
857	1060	1255	1445	1987	1139	1429	1702	1962	2684	1634	2058	2447	2806	3716	55/45° C	Preț	€
126,60	142,70	146,60	158,30	197,50	135,10	153,20	157,20	166,00	244,70	192,40	217,80	225,10	239,20	381,80			
2343	2914	3469	4017	5668	3124	3935	4702	5441	7514	4503	5693	6800	7831	10563	2600	Watt	90/70° C
1508	1870	2221	2564	3573													

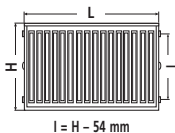

RADIATOARE COMPACTE CU SUPRAFAȚĂ PROFILATĂ THERM X2

preturile includ
setul de montaj
și nu contin
T.V.A.

Exemplu de comandă		Tip 10					Tip 11					Tip 12				
Tip 10 600 x 700 mm = Nr. art. FK0100607 Tip 11 600 x 100 mm = Nr. art. FK0110610 Tip 12 500 x 1200 mm = Nr. art. FK0120512																
		Cu o placă, Adâncime constructivă 61 mm, Nr. art. FK010...					Cu o placă, cu lamele de convecție Adâncime constructivă 61 mm, Nr. art. FK011...					Cu două plăci, cu lamele de convecție pe o placă Adâncime constructivă 64 mm, Nr. art. FK012...				
Înălțime constructivă mm		300	400	500	600	900	300	400	500	600	900	300	400	500	600	900
coeficient exponențial al radiatorului		1,23610	1,25500	1,27390	1,29280	1,29350	1,21960	1,23710	1,25460	1,27210	1,30440	1,27310	1,28100	1,28890	1,29690	1,33430
Watt/m 75/65/20° C		335	425	514	602	872	551	697	840	979	1390	720	894	1063	1229	1723
Lungime constructivă mm		Puteri termice în Watt / temperatura încăperii 20° C														
400	Watt 90/70° C	167	212	257	302	438	273	347	419	490	700	360	448	534	618	872
	70/55° C	109	137	166	193	280	179	226	272	316	446	232	288	342	395	50
	55/45° C	71	89	106	123	179	117	147	176	203	283	149	184	218	251	346
	Preț €	14,70	15,40	16,40	18,00	22,00	20,00	21,80	24,50	27,00	33,80	30,00	32,40	35,20	34,50	47,00
500	Watt 90/70° C	208	265	322	378	548	342	433	524	613	875	451	560	667	772	1090
	70/55° C	136	172	207	242	350	224	283	339	395	557	290	360	427	493	687
	55/45° C	88	111	133	154	223	147	184	219	253	354	186	230	273	314	432
	Preț €	16,60	17,40	18,60	20,30	25,50	22,80	24,90	28,00	30,80	39,20	34,30	37,10	40,50	39,60	54,40
600	Watt 90/70° C	250	318	386	454	657	410	520	629	735	1050	541	672	801	927	1308
	70/55° C	163	206	248	290	420	269	339	407	473	668	348	432	513	592	824
	55/45° C	106	133	160	185	268	176	220	263	304	425	224	276	327	377	518
	Preț €	18,40	19,30	20,90	22,60	29,00	25,70	28,10	31,50	34,60	44,60	38,60	41,80	45,70	44,60	61,90
700	Watt 90/70° C	292	371	450	529	767	478	607	734	858	1225	631	784	934	1081	1526
	70/55° C	190	240	290	338	490	314	396	475	552	780	406	504	598	690	962
	55/45° C	124	155	186	216	313	205	257	307	355	495	261	322	382	440	605
	Preț €	20,20	21,30	23,20	25,00	32,40	28,50	31,30	35,10	38,40	50,00	42,90	46,40	50,90	49,70	69,30
800	Watt 90/70° C	333	424	515	605	876	547	694	838	980	1400	721	896	1067	1236	1744
	70/55° C	217	275	331	387	560	358	452	543	631	891	464	576	683	789	1099
	55/45° C	141	178	213	247	357	234	294	351	405	566	298	369	436	503	691
	Preț €	22,10	23,30	25,40	27,30	35,90	31,30	34,50	38,60	42,20	55,50	47,10	51,10	56,10	54,80	76,70
900	Watt 90/70° C	375	477	579	681	986	615	780	943	1103	1575	811	1009	1201	1390	1962
	70/55° C	244	309	373	435	630	403	509	611	710	1003	522	647	769	888	1237
	55/45° C	159	200	239	278	402	264	331	395	456	637	335	415	491	565	777
	Preț €	23,90	25,20	27,70	29,60	39,40	34,10	37,70	42,10	46,00	60,90	51,40	55,80	61,40	59,90	84,10
1000	Watt 90/70° C	417	530	643	756	1095	683	867	1048	1225	1750	901	1121	1334	1545	2180
	70/55° C	272	344	414	483	700	448	565	679	789	1114	580	719	854	986	1374
	55/45° C	177	222	266	308	446	293	367	439	507	708	373	461	546	628	864
	Preț €	25,80	27,20	30,00	31,90	42,80	37,00	40,90	45,60	49,80	66,30	55,70	60,40	66,60	65,00	91,50
1100	Watt 90/70° C	458	583	708	832	1205	752	954	1153	1348	1924	991	1233	1468	1699	2398
	70/55° C	299	378	456	532	770	493	622	747	868	1226	638	791	940	1085	1511
	55/45° C	194	244	292	339	491	322	404	483	558	778	410	507	600	691	950
	Preț €	27,60	29,10	32,20	34,20	46,30	39,80	44,10	49,20	53,60	71,70	60,00	65,10	71,80	70,10	98,90
1200	Watt 90/70° C	500	636	772	907	1315	820	1040	1258	1470	2099	1081	1345	1601	1854	2616
	70/55° C	326	412	497	580	840	538	678	815	947	1337	696	863	1025	1184	1649
	55/45° C	212	266	319	370	536	352	441	527	608	849	447	553	655	754	1037
	Preț €	29,50	31,10	34,50	36,60	49,80	42,60	47,20	52,70	57,40	77,20	64,30	69,80	77,10	75,10	106,30
1300	Watt 90/70° C	542	689	837	983	1424	888	1127	1362	1593	2274	1172	1457	1735	2008	2834
	70/55° C	353	447	538	629	910	582	735	883	1026	1448	754	935	1111	1282	1786
	55/45° C	230	289	346	401	580	381	478	570	659	920	484	599	709	817	1123
	Preț €	31,30	33,00	36,80	38,90	53,20	45,40	50,40	56,20	61,20	82,60	68,50	74,50	82,30	80,20	113,70
1400	Watt 90/70° C	583	742	901	1059	1534	957	1214	1467	1715	2449	1262	1569	1868	2163	3052
	70/55° C	380	481	580	677	980	627	791	951	1105	1560	812	1007	1196	1381	1924
	55/45° C	247	311	372	432	625	410	514	614	710	991	522	645	764	879	1209
	Preț €	33,20	35,00	39,00	41,20	56,70	48,30	53,60	59,70	65,00	88,00	72,80	79,10	87,50	85,30	121,10
1600	Watt 90/70° C	667	848	1030	1210	1753	1093	1387	1677	1960	2799	1442	1793	2135	2472	3488
	70/55° C	435	550	663	774	1120	717	904	1086	1262	1783	928	1151	1367	1578	2198
	55/45° C	283	355	425	493	714	469	588	702	811	1132	596	737	873	1005	1382
	Preț €	36,90	38,90	43,60	45,90	63,60	53,90	60,00	66,80	72,60	98,90	81,40	88,50	98,00	95,50	136,00
1800	Watt 90/70° C	750	955	1158	1361	1972	1230	1560	1886	2205	3149	1622	2017	2402	2781	3924
	70/55° C	489	618	745	870	1260	806	1017	1222	1420	2005	1044	1295	1538	1775	2473
	55/45° C	318	400	479	555	804	528	661	790	912	1274	671	829	982	1131	1555
	Preț €	40,50	42,80	48,10	50,50	70,60	59,60	66,40	73,80	80,20	109,70	89,90	97,80	108,40	105,60	150,80
2000	Watt 90/70° C	833	1061	1287	1512	2191	1366	1734	2096	2450	3499	1802	2241	2669	3090	4360
	70/55° C	543	687	828	967	1400	896	1130	1358	1578	2228	1160	1439	1709	1973	2748
	55/45° C	353	444	532	617	893	586	735	878	1014	1415	745	921	1091	1256	1728
	Preț €	44,20	46,80	52,60	55,10	77,50	65,20	72,80	80,90	87,90	120,60	98,50	107,10	118,90	115,80	165,60
2300	Watt 90/70° C	958	1220	1480	1739	2519	1571	1994	2410	2818	4024	2073	2577	3069	3553	5014
	70/55° C	625	790	952	1112	1611	1030	1300	1562	1815	2562	1334	1655	1965	2269	3160
	55/45° C	406	511	611	709	1027	674	845	1009	1166	1628	857	1060	1255	1445	1987
	Preț €	49,80	52,60	59,40	62,10	87,90	73,70	82,30	91,40	99,30	136,90	111,30	121,20	134,60	131,10	187,80
2600	Watt 90/70° C	1083	1379	1673	1966	2848	1776	2254	2725	3186	4549	2343	2914	3469	4017	5668
	70/55° C	706	893	1077	1257	1821	1165	1469	1765	2051	2897	1508	1870	2221	2564	3573
	55/45° C	459	577	691	802	1161	762	955	1141	1318	1840	969	1198	1418	1633	2246
	Preț €	55,30	58,50	66,20	69,10	98,30	82,20	91,90	102,00	110,70	153,10	124,20	135,20	150,30	146,30	210,10
3000	Watt 90/70° C	1250	1591	1930	2268	3286	2050	2601	3144	3676	5249	2704	3362	4003	4634	6540
	70/55° C	815	1031	1242	1450	2101	1344	1695	2037	2367	3342	1741	2158	2563	2959	4122
	55/45° C	530	666	798	925	1339	879	1102	1317	1521	2123	1118	1382	1637	1884	2591
	Preț €	62,70	66,30	75,30	78,30	112,20	93,50	104,60	116,10	125,90	174,80	141,30	153,80	171,20	166,70	239,70

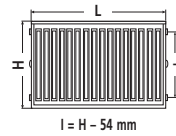

Tip 22					Tip 33					Exemplu de comandă	
										Tip 22 600 x 800 mm = Nr. art. FK0220608 Tip 33 400 x 1000 mm = Nr. art. FK0330410	
Cu două plăci, cu lamele de convecție pe ambele plăci, Adâncime constructivă 100 mm, Nr. art. FK022...					Cu trei plăci, cu lamele de convecție pe fiecare placă Adâncime constructivă 155 mm, Nr. art. FK033...						
300	400	500	600	900	300	400	500	600	900	Inălțime constructivă mm	
1,27760	1,28270	1,28790	1,29300	1,30690	1,28390	1,29000	1,29620	1,30230	1,32900	coeficient exponențial al radiatorului	
959	1207	1441	1666	2295	1381	1744	2081	2394	3214	Watt/m 75/65/20° C	
Puteri termice în Watt / temperatura încăperii 20° C										Lungime constructivă mm	
481	605	723	837	1156	693	876	1046	1205	1625	400	Watt 90/70° C
309	388	463	535	735	444	561	668	768	1026		70/55° C
198	249	296	341	467	284	358	426	488	646		55/45° C
34,20	39,10	38,80	40,70	56,00	59,10	63,90	65,30	66,70	95,60		Preț €
601	757	904	1046	1445	866	1095	1308	1506	2031	500	Watt 90/70° C
386	486	579	669	919	555	701	835	960	1283		70/55° C
248	311	370	427	583	355	447	532	610	808		55/45° C
38,10	43,10	43,30	45,90	64,10	65,10	70,90	73,20	75,10	109,90		Preț €
721	908	1085	1256	1734	1039	1314	1569	1807	2438	600	Watt 90/70° C
463	583	695	803	1103	666	841	1002	1152	1539		70/55° C
297	373	444	512	700	426	537	638	732	969		55/45° C
41,90	47,10	47,90	51,00	72,20	71,00	78,00	81,10	83,60	124,30		Preț €
841	1059	1266	1465	2023	1212	1533	1831	2108	2844	700	Watt 90/70° C
541	680	811	937	1287	778	981	1169	1344	1796		70/55° C
347	435	518	597	817	497	626	745	854	1131		55/45° C
45,70	51,10	52,50	56,10	80,40	77,00	85,00	89,00	92,10	138,60		Preț €
961	1211	1447	1674	2312	1386	1752	2092	2410	3250	800	Watt 90/70° C
618	777	927	1070	1471	889	1121	1336	1536	2052		70/55° C
396	497	592	683	934	568	716	851	976	1293		55/45° C
49,50	55,20	57,10	61,20	88,50	82,90	92,00	96,90	100,50	152,90		Preț €
1081	1362	1628	1883	2601	1559	1971	2354	2711	3657	900	Watt 90/70° C
695	874	1042	1204	1655	1000	1261	1503	1728	2309		70/55° C
446	559	666	768	1050	640	805	958	1098	1454		55/45° C
53,40	59,20	61,70	66,40	96,60	88,90	99,00	104,80	109,00	167,20		Preț €
1201	1513	1808	2093	2890	1732	2190	2615	3012	4063	1000	Watt 90/70° C
772	971	1158	1338	1839	1111	1401	1670	1920	2565		70/55° C
495	621	740	853	1167	711	895	1064	1220	1616		55/45° C
57,20	63,20	66,20	71,50	104,70	94,90	106,00	112,70	117,50	181,50		Preț €
1321	1665	1989	2302	3179	1905	2408	2877	3313	4469	1100	Watt 90/70° C
849	1068	1274	1472	2023	1222	1541	1837	2112	2822		70/55° C
545	684	814	939	1284	782	984	1170	1342	1777		55/45° C
61,00	67,20	70,80	76,70	112,90	100,80	113,10	120,70	126,00	195,80		Preț €
1442	1816	2170	2511	3468	2078	2627	3139	3615	4875	1200	Watt 90/70° C
927	1165	1390	1606	2206	1333	1682	2004	2303	3078		70/55° C
594	746	888	1024	1400	853	1073	1277	1464	1939		55/45° C
64,80	71,30	75,40	81,80	121,00	106,80	120,10	128,60	134,40	210,20		Preț €
1562	1967	2351	2721	3757	2251	2846	3400	3916	5282	1300	Watt 90/70° C
1004	1262	1506	1739	2390	1444	1822	2171	2495	3335		70/55° C
644	808	962	1109	1517	924	1163	1383	1586	2100		55/45° C
68,70	75,30	80,00	86,90	129,10	112,70	127,10	136,50	142,90	224,50		Preț €
1682	2119	2532	2930	4046	2425	3065	3662	4217	5688	1400	Watt 90/70° C
1081	1359	1622	1873	2574	1555	1962	2338	2687	3592		70/55° C
693	870	1036	1195	1634	995	1252	1490	1708	2262		55/45° C
72,50	79,30	84,60	92,10	137,30	118,70	134,10	144,40	151,40	238,80		Preț €
1922	2421	2894	3348	4624	2771	3503	4185	4819	6501	1600	Watt 90/70° C
1235	1554	1853	2141	2942	1777	2242	2672	3071	4105		70/55° C
792	994	1184	1365	1867	1137	1431	1702	1952	2585		55/45° C
80,10	87,40	93,70	102,30	153,50	130,60	148,10	160,20	168,30	267,40		Preț €
2162	2724	3255	3767	5202	3117	3941	4708	5422	7313	1800	Watt 90/70° C
1390	1748	2085	2408	3310	1999	2522	3007	3455	4618		70/55° C
891	1119	1332	1536	2101	1279	1610	1915	2196	2908		55/45° C
87,80	95,40	102,90	112,60	169,80	142,50	162,20	176,10	185,30	296,10		Preț €
2403	3027	3617	4185	5780	3464	4379	5231	6024	8126	2000	Watt 90/70° C
1544	1942	2316	2676	3677	2222	2803	3341	3839	5131		70/55° C
990	1243	1480	1706	2334	1421	1789	2128	2440	3231		55/45° C
95,40	103,50	112,00	122,90	186,00	154,40	176,20	191,90	202,20	324,70		Preț €
2763	3481	4159	4813	6647	3983	5036	6016	6928	9345	2300	Watt 90/70° C
1776	2233	2664	3077	4229	2555	3223	3842	4415	5900		70/55° C
1139	1429	1702	1962	2684	1634	2058	2447	2806	3716		55/45° C
106,90	115,60	125,80	138,30	210,40	172,30	197,30	215,60	227,60	367,70		Preț €
3124	3935	4702	5441	7514	4503	5693	6800	7831	10563	2600	Watt 90/70° C
2008	2525	3011	3479	4781	2888	3643	4343	4991	6670		70/55° C
1287	1616	1924	2218	3034	1848	2326	2766	3172	4201		55/45° C
118,40	127,70	139,50	153,70	234,80	190,20	218,30	239,40	253,10	410,60		Preț €
3604	4540	5425	6278	8670	5196	6569	7846	9036	12189	3000	Watt 90/70° C
2317	2913	3475	4014	5516	3332	4204	5011	5759	7696		70/55° C
1485	1864	2220	2560	3501	2132	2684	3192	3661	4847		55/45° C
133,70	143,80	157,80	174,20	267,30	214,00	246,40	271,00	287,00	467,90		Preț €



ACCESORII

Cod articol	Scurta descriere a articolului	Ambalaj unitar	€/bucată fara TVA	Tip			
				PTV	PK0	FTV	FK0
Consolă stativă completă Kermi, montată în interiorul radiatorului							
	Se compune din: 1 talpă cu consolă de 30 x 10 mm, 1 parte superioară pentru H 300 - 554 mm sau 600 - 954 mm cu zonă de îmbinare, 1 țevă de susținere (cu știft filetat), 1 element de ancorare (cu șaibă și piuliță), 1 element de sprijin pe țeava de susținere, 1 element de fixare pentru tipurile 11, 12, 33, 1 element de fixare pentru tipul 22, (pt. tipul 33 la modelele FTM și PTM), 2 capace de închidere ca cele enumerate mai înainte:						
ZB01480001	Console stativ pentru H 300, 400, 500 și 554 mm pentru montaj pe pardoseală brută (înălțimea consolei: 245 mm, distanța pardoseală brută/corp de încălzire = 300 mm)	1	17,00	●	●	●	●
ZB01460001	Console stativ pentru H 300, 400, 500 și 554 mm pentru montaj pe pardoseală finisată (înălțimea consolei: 115 mm, distanța pardoseală finisată/corp de încălzire = 170 mm)	1	17,00	●	●	●	●
ZB01480002	Console stativ pentru H 600, 900 și 954 mm pentru montaj pe pardoseală brută (înălțimea consolei: 245 mm, distanța pardoseală brută/corp de încălzire = 300 mm)	1	17,90	●	●	●	●
ZB01460002	Console stativ pentru H 600, 900 și 954 mm pentru montaj pe pardoseală finisată (înălțimea consolei: 115 mm, distanța pardoseală finisată/corp de încălzire = 170 mm) Atenție: La montarea radiatorului tip 11 cu ventil înglobat va fi nevoie de elementul marginal auxiliar tip 11 ZB01450001! (excluzând modelele FTM/PTM) Atenție: La montarea radiatorului tip 10 se va utiliza setul auxiliar de tip 10 ZB01520001! (utilizarea consolei la radiatoare de tip 10 la modelele FTM/PTM nu este posibilă)	1	17,90	●	●	●	●
Șablon de montaj							
ZK0015001	Șablon de montaj cu furtun integrat pentru golire, Racord 3/4" filet exterior cu distanță reglabilă în trepte față de perete, care face posibilă preinstalarea racordului fără montajul efectiv al radiatorului cu ventil încorporat.	1	16,00	●		●	
Adaptor D							
ZT00650001	Pentru schimbarea radiatoarelor vechi cu corpuri noi de încălzire Kermi, cu înălțimi de legătură variate de 300 - 1000 mm	1	20,00	●		●	
Lac de corecție							
ZK00100001	Lac de corecție de culoare albă Kermi	1	2,80	●	●	●	●



DIMENSIUNI DE GABARIT

Radiator compact cu suprafață plană / profilată Therm X2

* La Plan-K H-59

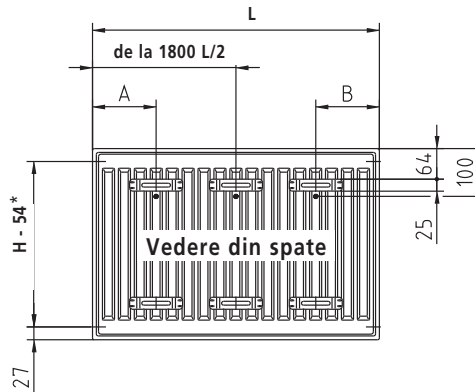

Tip	L	Distanța A	Distanța B
10	400	100	100
10	500 - 3000	140	140
11	400 - 3000	85	85
12/20/22/30/33	400	100	100
12/20/22/30/33	500 - 3000	140	140

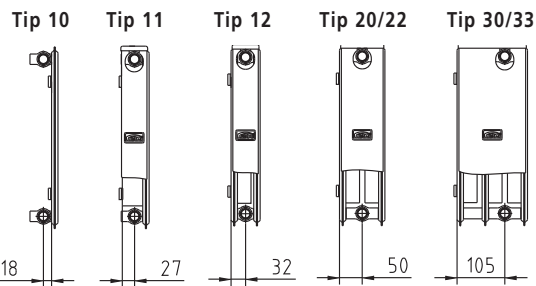

Radiator compact cu suprafață plană / profilată cu ventil încorporat Therm X2

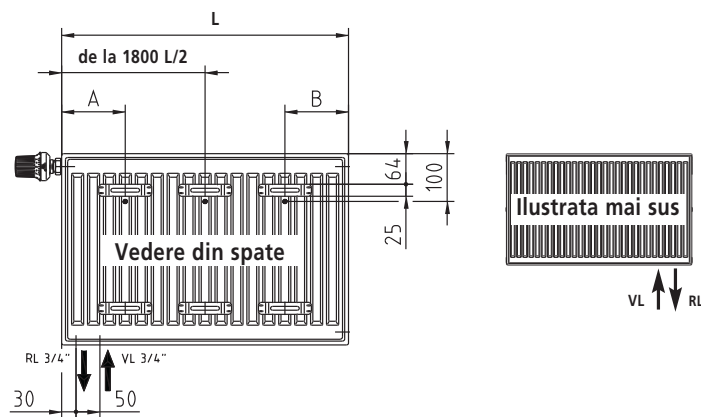

Date pentru montaj radiatoare cu „ventil dreapta”, ca în desen.
Date pentru montaj radiatoare cu „ventil stânga”, în oglindă.

Tip	L	Distanța A	Distanța B
10	400	165	100
10	500 - 3000	165	140
11	400 - 3000	85	85
12/20/22/30/33	400	100	100
12/20/22/30/33	500 - 3000	140	140

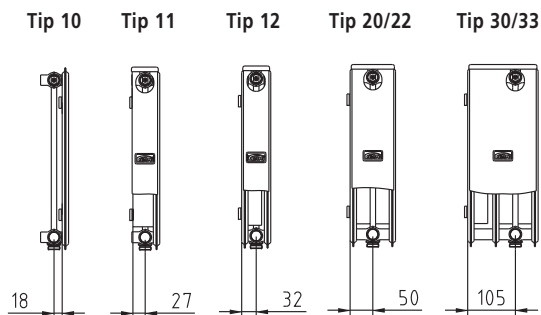

DIMENSIONAREA CORPULUI DE ÎNCĂLZIRE / COEFICIENȚI DE CORECȚIE

Factorii de corecție pentru temperaturi diferite de cele de calcul conform DIN EN 442, pentru încălziri centrale cu agent termic de apă caldă montate cu pompă de circulație se calculează cu coeficientul exponențial $n = 1.3$

Tabel cu factori de corecție:

Puterile termice ale radiatoarelor compacte Kermi se calculează cel mai simplu utilizând factorii de corecție extrași din tabel.

Tabelul a fost întocmit pe baza coeficientului exponențial mediu de corp de încălzire $n = 1,3$

Descrierea calculului:

$$\Phi_{SL} = \Phi_{HL} \times f$$

Φ_{SL} = puterea termică necesară de calcul a corpului de încălzire după DIN EN 442 tur 75 ° C
retur 65 ° C
temperatura interioară 20 ° C

Φ_{HL} = Necesarul de căldură, inclusiv necesarul pentru reîncălzire conform DIN EN 12831

f = coeficientul de corecție

Exemplu:

La calculul necesarului de căldură conform DIN EN 12831 pentru o încăpere rezultă:

$\Phi_{HL} = 550 \text{ W}$.

Temperaturi de calcul:

$t_{int.} = 20^\circ \text{ C}$

$t_{tur} = 55^\circ \text{ C}$

$t_{retur} = 45^\circ \text{ C}$

Din tabel rezultă pentru aceste date coeficientul de corecție

$f = 1,96$

$$\begin{aligned} \Phi_{SL} &= \Phi_{HL} \times f \\ &= 550 \text{ W} \times 1,96 \\ &= 1078 \text{ W} \end{aligned}$$

În tabelele de puteri 75/65, și temperatura interioară 20 ° C, se caută corpul de încălzire corespunzător puterii termice normate calculate.

t_{tur} temperatura de tur ° C	t_{retur} temperatura de retur ° C	t_{int} temperatura interioară ° C							
			10	12	15	18	20	22	24
110	90	0,47	0,48	0,50	0,53	0,54	0,56	0,58	
	80	0,51	0,52	0,55	0,58	0,60	0,62	0,64	
	70	0,56	0,58	0,61	0,64	0,67	0,69	0,72	
	60	0,62	0,64	0,68	0,73	0,76	0,79	0,83	
	50	0,70	0,73	0,78	0,84	0,89	0,94	0,99	
105	80	0,52	0,54	0,57	0,60	0,62	0,65	0,67	
	70	0,58	0,60	0,63	0,67	0,69	0,72	0,76	
	60	0,64	0,67	0,71	0,76	0,79	0,83	0,87	
	50	0,73	0,76	0,82	0,88	0,93	0,98	1,04	
	40	0,85	0,90	0,98	1,07	1,14	1,23	1,33	
100	80	0,54	0,56	0,59	0,63	0,65	0,67	0,70	
	70	0,60	0,62	0,66	0,70	0,72	0,76	0,79	
	60	0,67	0,69	0,74	0,79	0,83	0,87	0,91	
	55	0,71	0,74	0,79	0,85	0,89	0,94	0,99	
	50	0,76	0,79	0,85	0,92	0,97	1,03	1,09	
95	80	0,59	0,61	0,64	0,68	0,71	0,74	0,77	
	70	0,65	0,67	0,72	0,76	0,80	0,83	0,87	
	60	0,72	0,76	0,81	0,87	0,91	0,96	1,01	
	55	0,77	0,81	0,87	0,93	0,98	1,04	1,10	
	50	0,83	0,87	0,93	1,01	1,07	1,14	1,21	
90	70	0,62	0,65	0,68	0,73	0,76	0,79	0,83	
	60	0,69	0,72	0,77	0,83	0,87	0,91	0,96	
	55	0,74	0,77	0,83	0,89	0,93	0,99	1,04	
	50	0,79	0,83	0,89	0,96	1,02	1,08	1,15	
	40	0,93	0,98	1,07	1,18	1,26	1,36	1,48	
85	70	0,64	0,67	0,71	0,75	0,79	0,82	0,86	
	60	0,70	0,75	0,80	0,85	0,89	0,94	0,99	
	55	0,77	0,81	0,87	0,93	0,98	1,04	1,10	
	50	0,83	0,87	0,93	1,01	1,07	1,14	1,21	
	40	1,07	1,14	1,25	1,39	1,50	1,63	1,78	
80	70	0,66	0,69	0,73	0,77	0,81	0,85	0,89	
	60	0,72	0,76	0,81	0,87	0,91	0,96	1,01	
	55	0,77	0,81	0,87	0,93	0,98	1,04	1,10	
	50	0,83	0,87	0,93	1,01	1,07	1,14	1,21	
	40	1,07	1,14	1,25	1,39	1,50	1,63	1,78	
75	65	0,79	0,82	0,88	0,95	1,00	1,05	1,12	
	60	0,84	0,88	0,94	1,02	1,08	1,14	1,21	
	55	0,89	0,94	1,01	1,10	1,17	1,24	1,32	
	50	0,96	1,01	1,10	1,20	1,28	1,37	1,47	
	45	1,04	1,10	1,20	1,32	1,42	1,53	1,66	
70	60	0,88	0,93	1,00	1,08	1,15	1,22	1,30	
	55	0,94	0,99	1,08	1,17	1,25	1,33	1,42	
	50	1,01	1,07	1,17	1,28	1,37	1,47	1,58	
	45	1,10	1,16	1,28	1,42	1,52	1,65	1,79	
	40	1,20	1,28	1,42	1,59	1,73	1,89	2,08	
65	55	1,00	1,05	1,15	1,26	1,34	1,43	1,54	
	50	1,08	1,14	1,25	1,37	1,47	1,59	1,71	
	45	1,17	1,24	1,37	1,52	1,64	1,78	1,94	
	40	1,28	1,37	1,52	1,71	1,87	2,05	2,27	
	35	1,42	1,53	1,73	1,98	2,19	2,44	2,76	
60	55	1,07	1,13	1,23	1,36	1,45	1,56	1,68	
	50	1,15	1,22	1,34	1,48	1,60	1,73	1,87	
	45	1,25	1,33	1,47	1,65	1,78	1,94	2,13	
	40	1,37	1,47	1,64	1,86	2,03	2,24	2,50	
	35	1,52	1,65	1,87	2,15	2,39	2,69	3,06	
55	50	1,23	1,31	1,45	1,62	1,75	1,90	2,07	
	45	1,34	1,43	1,60	1,80	1,96	2,15	2,37	
	40	1,47	1,59	1,78	2,03	2,24	2,48	2,78	
	35	1,64	1,78	2,03	2,36	2,64	2,99	3,43	
	30	1,87	2,05	2,39	2,86	3,29	3,86	4,67	
50	45	1,45	1,56	1,75	1,98	2,17	2,40	2,67	
	40	1,60	1,73	1,96	2,25	2,50	2,79	3,15	
	35	1,78	1,94	2,24	2,63	2,96	3,38	3,92	
	30	2,03	2,24	2,64	3,20	3,70	4,39	5,39	
45	40	1,75	1,90	2,17	2,53	2,83	3,19	3,66	
	35	1,96	2,15	2,50	2,96	3,37	3,89	4,58	
	30	2,24	2,48	2,96	3,63	4,25	5,11	6,38	
40	35	2,17	2,40	2,83	3,41	3,93	4,62	5,54	
	30	2,50	2,79	3,37	4,21	5,01	6,14	7,87	

Conceptul inovativ
de vopsire și culoare.
În pas cu vremea.

PROSPETIMEA CULORII INTR-O LUME A CALDURII

CULORI DE SERIE



VOPSIRE ANTIMICRO- BIANĂ

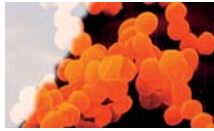

Kermi igienic
Se livrează numai
în culoarea alb,
RAL 9016.



CULORI SANITARE



EDIȚII SPECIALE



Ediția Nature
Tonurile elementare
ale naturii. Proaspete
și expresive.

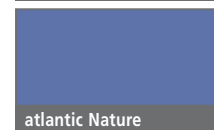

Ediția Ethno
Mai cerute ca
niciodată: nuanțele
calde, puternice ale
culturilor exotice.

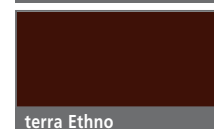
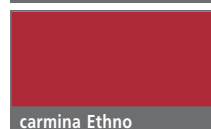

Ediția Metallic
Trend-ul retro
al anilor '50.
Interpretate clasic
în nuanțe metalice
strălucitoare.

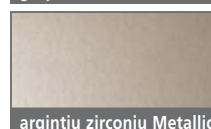

Pe lângă acestea, este
posibilă lăcuirea la orice
nuanță RAL-CLASSIC.

* Radiatoarele profilate
nu pot fi obținute
în argintiu-sclipitor.

Ediții speciale: vă rugăm
să menționați ediția și
nuanța atunci când lansați
comanda. Exemplu de
comandă: nuanță stone,
Ediția Nature.

Taxare în plus:
Igienic: 30 %
Culori sanitare: 20 %
Ediția Nature: 20 %
Ediția Ethno: 20 %
Ediția Metallic: 30 %
Alte nuanțe
RAL-CLASSIC: 30 %

Există abateri de culoare
din motive tipografice.

Partenerul Kermi în regiune:

Distribuator
Dolinex 
instalații termice și consultanță

Tel/Fax: 0233 229 099
www.dolinex.ro



Kermi GmbH
Pankofen-Bahnhof 1
94447 Plattling
GERMANY

Tel. +49 9931 501-0
Fax +49 9931 3075

www.kermi.ro
info@kermi.com



A company in the

AFG
Arbonia-Forster-Holding AG